

HDD

Photo Storage

Read Me First

Lisez-moi en premier

Lies mich zuerst

Leggimi

Léame primero

Leia-me primeiro

Прочтите перед началом работы

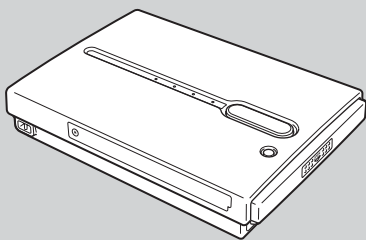

HDPS-M1

GB

FR

DE

IT

ES

PT

RU

Safety regulations

WARNING

Keep away from children. If any part of the unit is swallowed, promptly see a doctor.

To prevent fire or shock hazard, do not expose the unit to rain or moisture.

To avoid electrical shock, do not open the cabinet. Refer servicing to qualified personnel only.

For use only with power supply SONY, Model HDAC-M1/MCS-AC1.

Disclaimer

Sony Corporation assumes no responsibility for the loss of information stored on the hard disk of this unit, or information transferred to a “Memory Stick” and/or CompactFlash card with your computer.

Voor de Klanten in Nederland (For customers in the Netherlands)

Gooi de batterij niet weg maar lever deze in als klein chemisch afval (KCA).

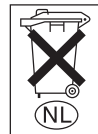



Table of contents

Safety regulations	2
Introduction	4
Unpacking	4
Preparing the HDD Photo Storage and computer	5
Troubleshooting	7
Technical Support	7

GB

- The following are trademarks of Sony Corporation:
“Memory Stick”,  , “MagicGate Memory Stick”, “Memory Stick Duo”,
“MEMORY STICK DUO”, “MagicGate Memory Stick Duo”, “Memory Stick PRO”,
“MEMORY STICK PRO”, “Memory Stick PRO Duo”, “MEMORY STICK PRO DUO”, “MagicGate”, and
“MAGICGATE”.
- Microsoft and Windows are registered trademarks of Microsoft Corporation in the United States and/or other countries.
- Mac and Macintosh are trademarks of Apple Computer Inc., registered in the U.S. and/or other countries.
- Microdrive is a registered trademark of Hitachi Global Storage Technologies.
- Other system and product names used herein are registered trademarks or trademarks of their respective manufacturers, although the TM and ® marks are not used in the text.

In this document, Microsoft® Windows® XP Professional and Microsoft® Windows® XP Home Edition are referred to as Windows XP.

In this document, Microsoft® Windows® 2000 Professional is referred to as Windows 2000.

In this document, Microsoft® Windows® Millennium Edition is referred to as Windows Me.

Introduction

Thank you for purchasing the HDD Photo Storage HDPS-M1. This document explains how to prepare your unit for use. For details about how to use the unit, refer to the operating instructions in PDF format on the hard disk of the unit. To locate the operating instructions, refer to “ReadMe.html” on the internal hard disk of the unit.

Unpacking

When you unpack the unit, make sure that all the items listed below are present. If anything is missing, contact your dealer or an authorized service center in your area.

- HDD Photo Storage unit (1)
- USB cable (1)

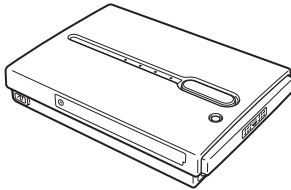

- AC power adapter (1)
(SONY, Model HDAC-M1/
MCS-AC1)
- Power cord (1)

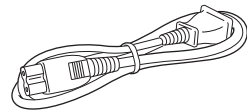
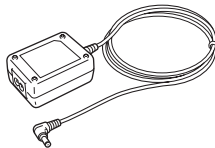

- Carrying case (1)
- Hand strap (1)
- Indicator label (1)
- Operating Instructions (on the hard disk)
- PhotoDiary software (on the hard disk)
- Read Me First (this document) (1)
- Warranty card (1)

Preparing the HDD Photo Storage and computer

This section describes how to connect the unit to a computer using the USB cable.

Hint

When the unit is connected to a computer for the first time, the necessary programs are installed automatically.

1 Turn on the computer.

2 Turn on the unit.

Push and slide the I/O (power) switch in the direction of the arrow. Hold the I/O (power) switch until the I/O (power) indicator lights up.

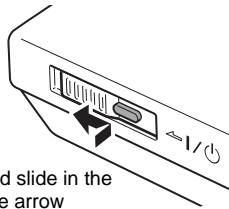

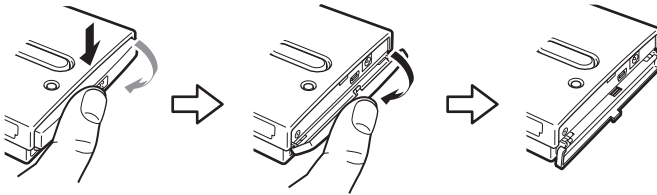

Hold down and slide in the direction of the arrow

3 Open the port cover on the right side of the unit.

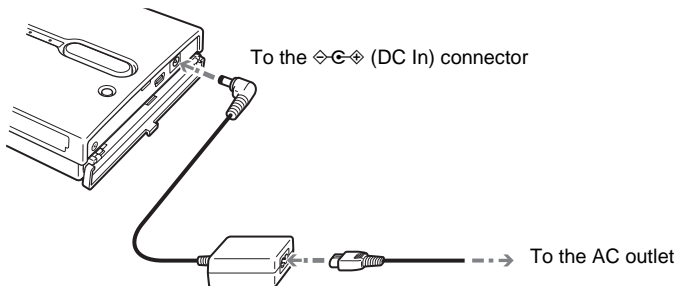

4 Connect the AC power adapter.



- 5 Connect the supplied USB cable to the  (USB) port. Connect the other end of the cable to the USB port of your computer.

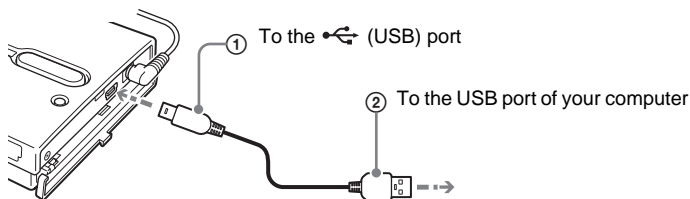

Notes

- With Windows XP, when you connect the unit to your computer with the USB cable, the AutoPlay dialog box will open. Click [Cancel] to close it.
- Correct operation is not guaranteed when the unit is connected to a USB hub. Establish a direct USB connection.

Hint

When you connect the unit to your computer, the internal battery automatically charges whether the unit is on or off and the  (power) indicator flashes.

- 6 Access the internal hard disk of the unit.

• **With Windows 2000 or Windows Me**

Double-click [My Computer] on your desktop, and then double click the local disk that corresponds to the internal hard disk of the unit in the “My Computer” window.

• **With Windows XP**

On the [Start] menu, click [My Computer], and then click the local disk that corresponds to the internal hard disk of the unit in the “My Computer” window.

• **With a Macintosh computer**



Double-click the icon of the internal hard disk on your desktop.

The “STORE.IPS”, and “HDPS” folders, and the “ReadMe.html” file appear.

- 7 Double-click the “ReadMe.html” file and follow the instructions on the screen to proceed.

Troubleshooting

In addition to this section, refer to the operating instructions of the unit and the documentation of your computer.

Symptom	Cause/remedy
The unit does not start.	→ The internal battery may be depleted. Connect the AC power adapter and charge the battery.
The unit turns off unexpectedly.	→ When the unit is used stand-alone, it turns off automatically after remaining idle for five minutes, whether operating on internal power or through the AC power adapter. Restart the unit.
With Windows 2000 or Windows Me, the drive icon of the unit does not appear in the “My Computer” window.	→ Make sure that the “USB Mass Storage Device” is not displayed as a  in the “Device Manager”. If it is, delete it, disconnect the USB cable from your computer, and then reconnect it.
The  (hard disk) indicator is lit green and the COPY button is lit yellow or red.	→ Contact your dealer or an authorized service center.

Technical Support

For customers in Europe

Refer to “Customer Support and Service” of the European guarantee certificate.

Consignes de sécurité

ATTENTION

Ne laissez pas ce produit à portée de jeunes enfants. En cas d'ingestion de n'importe quelle pièce de l'appareil, consultez un médecin sans délai.

Pour éviter tout risque d'incendie ou de décharge électrique, n'exposez pas l'appareil à la pluie ou à l'humidité.

Pour éviter tout risque de décharge électrique, n'ouvrez pas le boîtier du produit. En cas de besoin, adressez-vous exclusivement à un technicien qualifié.

Cet appareil doit être utilisé uniquement avec une alimentation SONY, modèle HDAC-M1/MCS-AC1.

Avertissement

Sony Corporation n'endosse aucune responsabilité en cas de perte de données stockées sur le disque dur de cet appareil, ou de données copiées sur « Memory Stick » ou carte CompactFlash à l'aide de votre ordinateur.

Table des matières

Consignes de sécurité	2
Introduction	4
Déballage	4
Préparation de l'Unité de stockage de photos et de l'ordinateur.	5
Dépannage	7
Support technique	7

FR

- Les marques commerciales suivantes appartiennent à Sony Corporation :
« Memory Stick », , « MagicGate Memory Stick », « Memory Stick Duo »,
« MEMORY STICK DUO », « MagicGate Memory Stick Duo », « Memory Stick PRO »,
« MEMORY STICK PRO », « Memory Stick PRO Duo », « MEMORY STICK PRO DUO », « MagicGate » et
« **MAGICGATE** ».
- Microsoft et Windows sont des marques déposées par Microsoft Corporation aux Etats-Unis et dans d'autres pays.
- Mac et Macintosh sont des marques commerciales d'Apple Computer Inc., déposées aux Etats-Unis et dans d'autres pays.
- Microdrive est une marque déposée par Hitachi Global Storage Technologies.
- Les autres noms de systèmes et de produits mentionnés dans ce manuel sont des marques déposées ou des marques commerciales appartenant à leurs fabricants, bien que les symboles TM et ® ne figurent pas dans le texte.

Dans ce document, Microsoft® Windows® XP Professionnel et Microsoft® Windows® XP Édition Familiale sont désignés du terme collectif abrégé de Windows XP.

Dans ce document, Microsoft® Windows® 2000 Professionnel est désigné du terme de Windows 2000.

Dans ce document, Microsoft® Windows® Millenium Edition est désigné du terme de Windows Me.

Introduction

Merci d'avoir fait l'acquisition de l'Unité de stockage de photos HDPS-M1. Ce document vous explique comment préparer l'appareil avant utilisation. Pour plus de précisions sur l'utilisation de l'appareil, reportez-vous au mode d'emploi au format PDF qui est fourni sur le disque dur de l'unité. Pour localiser ce mode d'emploi, consultez le fichier « ReadMe.html » qui se trouve sur le disque dur de l'unité.

Déballage

En déballant l'appareil, assurez-vous que la boîte contient bien tous les éléments énumérés ci-dessous. S'il manque quelque chose, contactez votre revendeur ou le centre de SAV agréé de votre région.

- Unité de stockage de photos (1)
- Câble USB (1)

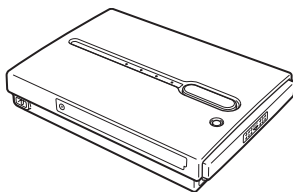

- Adaptateur secteur (1)
(SONY, Modèle HDAC-M1/
MCS-AC1)
- Cordon d'alimentation (1)

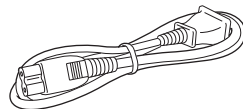
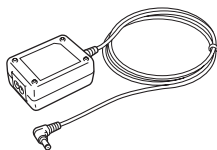

- Étui de transport (1)
- Dragonne (1)
- Étiquette d'information (1)
- Mode d'emploi (sur le disque dur)
- Logiciel PhotoDiary (sur le disque dur)
- Lisez-moi en premier (ce document) (1)
- Carte de garantie (1)

Préparation de l'Unité de stockage de photos et de l'ordinateur.

Cette section explique comment raccorder l'unité à un ordinateur grâce au câble de liaison USB.

Conseil

Lorsqu'on raccorde l'appareil à l'ordinateur pour la première fois, les programmes nécessaires s'installent automatiquement.

1 Mettez l'ordinateur sous tension.

2 Mettez l'appareil sous tension.

Appuyez sur le commutateur I/⏻ (alimentation) et faites-le glisser dans le sens de la flèche. Maintenez appuyé le commutateur I/⏻ (alimentation) jusqu'à ce que le témoin ⏻ □ (alimentation) s'allume.

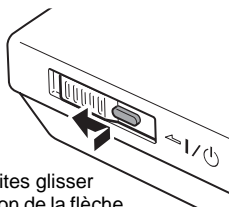

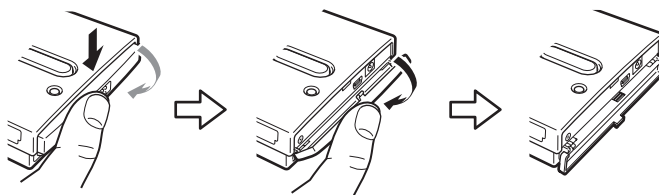

Appuyez et faites glisser dans la direction de la flèche

3 Ouvrez le capot des connecteurs, sur le côté droit de l'unité.

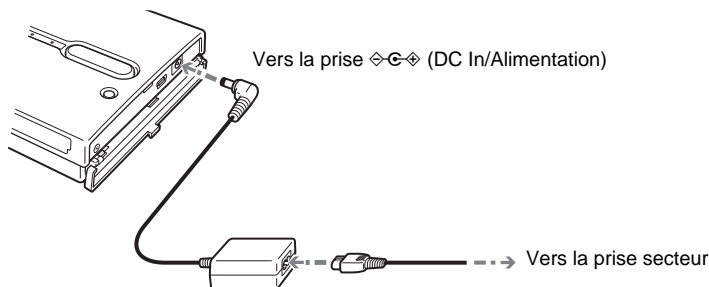

4 Branchez l'adaptateur secteur.



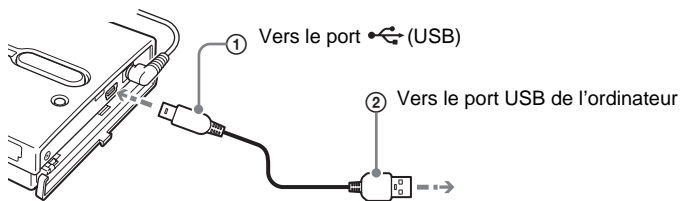

- 5** Branchez le câble USB fourni au connecteur  (USB). Branchez l'autre extrémité du câble à un port USB de l'ordinateur.



Remarques

- Avec Windows XP, lorsque vous raccordez l'unité à votre ordinateur à l'aide du câble USB, la boîte de dialogue de prise en charge automatique s'ouvre. Cliquez sur [Annuler] pour la refermer.
- Le bon fonctionnement n'est pas garanti lorsqu'on branche l'appareil sur un concentrateur (hub) USB. Réalisez un branchement USB direct.

Conseil

Lorsque vous raccordez l'appareil à votre ordinateur, la charge de la batterie intégrée débute automatiquement, que l'appareil soit allumé ou éteint, et le témoin   (alimentation) clignote.

- 6** Accédez au disque dur de l'unité.

• **Avec Windows 2000 ou Windows Me**

Double-cliquez sur l'icône [Poste de travail] de votre Bureau, puis double-cliquez sur le disque local qui correspond au disque dur interne de l'unité dans la fenêtre « Poste de travail ».

• **Avec Windows XP**

Déroulez le menu [Démarrer], cliquez sur [Poste de travail], puis cliquez sur le disque local qui correspond au disque dur interne de l'unité dans la fenêtre « Poste de travail ».

• **Avec un ordinateur Macintosh**



Double-cliquez sur l'icône du disque dur de l'unité qui s'affiche sur le Bureau.

Les dossiers « STORE.IPS » et « HDPS » apparaissent, ainsi que le fichier « ReadMe.html ».

- 7** Double-cliquez sur le fichier « ReadMe.html », puis suivez les instructions affichées à l'écran.

Dépannage

Pour compléter les informations ci-dessous, reportez-vous au mode d'emploi de l'unité de stockage et à la documentation de votre ordinateur.

Symptôme	Cause probable/remède
L'appareil ne s'allume pas.	→ La batterie intégrée est peut-être déchargée. Raccordez l'adaptateur secteur pour recharger la batterie .
L'appareil s'éteint de façon inattendue.	→ Lorsque l'appareil est utilisé en mode autonome, il se met automatiquement hors tension au bout de cinq minutes en cas de non-utilisation, qu'il fonctionne sur la batterie interne ou grâce à l'adaptateur secteur. Rallumez l'appareil .
Avec Windows 2000 ou Windows Me, l'icône du disque dur de l'unité ne s'affiche pas dans la fenêtre « Poste de travail »	→ Vérifiez que l'entrée « Périphérique de stockage de masse USB » n'est pas assortie de l'icône  dans la fenêtre du « Gestionnaire de périphériques ». Si c'est le cas, débranchez le câble USB, puis rebranchez-le.
Le témoin  (disque dur) est allumé en vert et la touche COPY est allumée en jaune ou en rouge.	→ Contactez votre revendeur ou un centre de service agréé.

Support technique

Pour les consommateurs en Europe

Reportez-vous à la section relative au support technique et au service après vente du certificat de garantie pour l'Europe.

Sicherheitsbestimmungen

WARNUNG

Von Kindern fernhalten. Falls ein Teil des Geräts verschluckt wird, unverzüglich einen Arzt aufsuchen.

Zur Verhinderung von Brand und Stromschlägen das Gerät vor Regen und Feuchtigkeit schützen.

Zur Vermeidung von Stromstößen Gehäuse nicht öffnen. Wartungsarbeiten sollten nur von qualifiziertem Personal durchgeführt werden.

Nur mit SONY Netzteil Modell HDAC-M1/MCS-AC1 verwenden.

Für Kunden in Deutschland

Entsorgungshinweis: Bitte werfen Sie nur entladene Batterien in die Sammelboxen beim Handel oder den Kommunen. Entladen sind Batterien in der Regel dann, wenn das Gerät abschaltet und signalisiert „Batterie leer“ oder nach längerer Gebrauchsdauer der Batterien „nicht mehr einwandfrei funktioniert“. Um sicherzugehen, kleben Sie die Batteriepole z.B. mit einem Klebestreifen ab oder geben Sie die Batterien einzeln in einen Plastikbeutel.

Haftungsausschluss

Die Sony Corporation übernimmt keine Verantwortung für den Verlust von Daten, die auf der Festplatte dieses Geräts gespeichert oder mit Ihrem Computer auf einen „Memory Stick“ und/oder auf eine CompactFlash Karte übertragen wurden.

Diese Ausrüstung erfüllt die Europäischen EMC-Bestimmungen für die Verwendung in folgender/ folgenden Umgebung(en):

- Wohngebieten
- Gewerbegebiete
- Leichtindustrialgebiete

(Diese Ausrüstung erfüllt die Bestimmungen der Norm EN55022, Klasse B.)

Inhalt

Sicherheitsbestimmungen	2
Einführung	4
Auspacken	4
Vorbereiten des Fotospeicherlaufwerks und des Computers	5
Fehlerbehebung	7
Technischer Kundendienst	7

DE

- Folgende Produkte sind Warenzeichen der Sony Corporation.
„Memory Stick“,  „MagicGate Memory Stick“, „Memory Stick Duo“,
„MEMORY STICK DUO“, „MagicGate Memory Stick Duo“, „Memory Stick PRO“,
„MEMORY STICK PRO“, „Memory Stick PRO Duo“, „MEMORY STICK PRO DUO“, „MagicGate“ und
„MAGICGATE“.
- Microsoft und Windows sind eingetragene Warenzeichen der Microsoft Corporation in den Vereinigten Staaten und/oder in anderen Ländern.
- Mac und Macintosh sind in den USA und/oder in anderen Ländern eingetragene Warenzeichen von Apple Computer Inc.
- Microdrive ist ein eingetragenes Warenzeichen von Hitachi Global Storage Technologies.
- Andere hierin verwendete System- und Produktnamen sind eingetragene Warenzeichen oder Warenzeichen ihrer jeweiligen Hersteller, wengleich die Symbole TM und © im Text nicht verwendet werden.

In diesem Dokument werden Microsoft® Windows® XP Professional und Microsoft® Windows® XP Home Edition als Windows XP bezeichnet.

In diesem Dokument wird Microsoft® Windows® 2000 Professional als Windows 2000 bezeichnet.

In diesem Dokument wird Microsoft® Windows® Millennium Edition als Windows Me bezeichnet.

Einführung

Vielen Dank, dass Sie das HDPS-M1 Fotospeicherlaufwerk gekauft haben. In diesem Dokument wird die Vorbereitung des Geräts für den Betrieb erklärt. Details über die Verwendung des Geräts entnehmen Sie bitte der Bedienungsanleitung im .PDF Format, die auf der Festplatte des Geräts gespeichert ist. Sie finden die Betriebsanleitung unter „ReadMe.html“ auf der internen Festplatte des Geräts.

Auspacken

Wenn Sie das Gerät auspacken, achten Sie darauf, dass alle unten aufgelisteten Teile vorhanden sind. Wenn etwas fehlt, wenden Sie sich bitte an Ihren Händler oder an ein autorisiertes Servicezentrum in Ihrer Nähe.

- Fotospeicherlaufwerk Gerät (1)
- USB-Kabel (1)

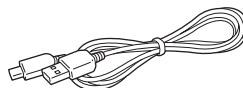
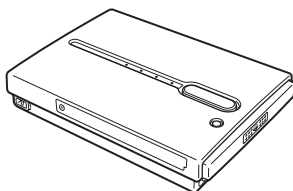

- Wechselstromadapter (1)
(SONY, Modell HDAC-M1/
MCS-AC1)
- Stromkabel (1)

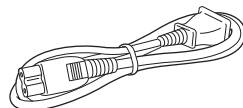
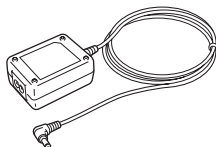

- Transporttasche (1)
- Handriemen (1)
- Anzeige-Label (1)
- Betriebsanleitung (auf der Festplatte)
- PhotoDiary Software (auf der Festplatte)
- Lies mich zuerst (dieses Dokument) (1)
- Garantiekarte (1)

Vorbereiten des Fotospeicherlaufwerks und des Computers

In diesem Abschnitt wird beschrieben, wie das Gerät mit dem USB-Kabel an einen Computer angeschlossen wird.

Hinweis

Beim ersten Anschließen des Geräts an einen Computer werden die notwendigen Programme automatisch installiert.

1 Schalten Sie den Computer ein.

2 Schalten Sie das Gerät ein.

Drücken und schieben Sie den I/⏻ (Betrieb) Schalter in Pfeilrichtung.

Halten Sie den I/⏻ (Betrieb) Schalter gedrückt, bis die ⏻ □ (Betrieb) Anzeige aufleuchtet.

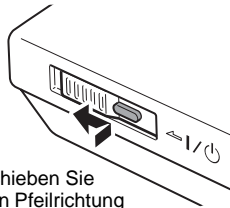

Halten und schieben Sie den Schalter in Pfeilrichtung

3 Öffnen Sie die Anschlussabdeckung auf der rechten Seite des Geräts.

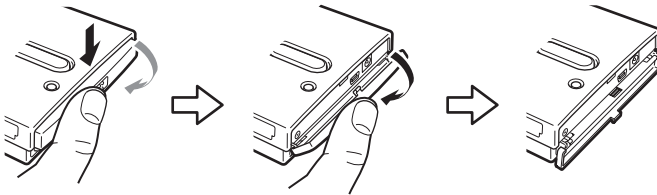

4 Stecken Sie den Wechselstromadapter ein.

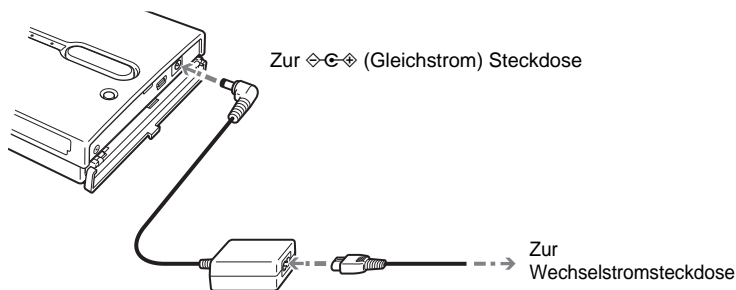

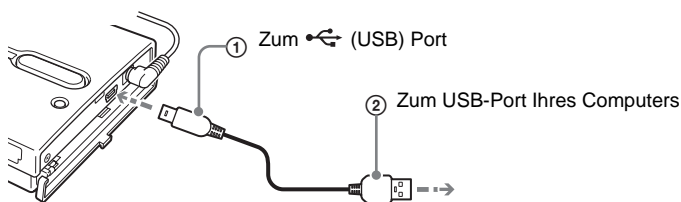

5 Schließen Sie das mitgelieferte USB-Kabel an den (USB) Port an. Schließen Sie das andere Ende des Kabels an den USB-Port Ihres Computers an.



Anmerkungen

- Wenn Sie das Gerät bei Windows XP mit dem USB-Kabel an Ihren Computer anschließen, öffnet sich das Dialogfeld AutoPlay. Klicken Sie auf [Cancel] (Abbrechen), um es zu schließen.
- Der ordnungsgemäße Betrieb kann nicht garantiert werden, wenn das Gerät an einen USB-Hub angeschlossen ist. Stellen Sie eine direkte USB-Verbindung her.

Hinweis

Wenn Sie das Gerät an Ihren Computer anschließen, wird die interne Batterie automatisch aufgeladen, gleich ob das Gerät ein- oder ausgeschaltet ist, und die   (Betrieb) Anzeige blinkt.

6 Zugreifen auf die Interne Festplatte des Geräts.

• Bei Windows 2000 oder Windows Me

Doppelklicken Sie auf [My Computer] (Arbeitsplatz) auf Ihrem Desktop und doppelklicken Sie dann auf die lokale Festplatte, die der internen Festplatte des Geräts im Fenster „My Computer“ (Arbeitsplatz) entspricht.

• Bei Windows XP

Doppelklicken Sie im Menü [Start] (Start) auf [My Computer] (Arbeitsplatz) und klicken Sie dann auf die lokale Festplatte, die der internen Festplatte des Geräts im Fenster „My Computer“ (Arbeitsplatz) entspricht.

- **Bei einem Macintosh Computer**



Doppelklicken Sie auf das Symbol der internen Festplatte auf Ihrem Desktop.

Es erscheinen die Ordner „STORE.IPS“ und „HDPS“ und die Datei „ReadMe.html“.

- 7 Doppelklicken Sie auf die „ReadMe.html“ Datei und folgen Sie den Anweisungen auf dem Bildschirm.

Fehlerbehebung

Schlagen Sie zusätzlich zu diesem Abschnitt in der Betriebsanleitung des Geräts und in der Dokumentation Ihres Computers nach.

Symptom	Ursache/Abhilfe
Das Gerät startet nicht.	→ Die interne Batterie ist möglicherweise leer. Schließen Sie den Wechselstromadapter an, um die Batterie aufzuladen .
Das Gerät schaltet sich unerwartet aus.	→ Wenn das Gerät allein verwendet wird, schaltet es sich nach fünfminütigem Leerlauf automatisch ab, unabhängig davon, ob es mit Batterie oder mit dem Wechselstromadapter betrieben wird. Starten Sie das Gerät neu .
Unter Windows 2000 oder Windows Me erscheint das Laufwerksymbol des Geräts im Fenster „Arbeitsplatz“ nicht.	→ Achten Sie darauf, dass „USB Massenspeicher“ nicht als  im „Geräte-Manager“ angezeigt wird. Wenn dies der Fall ist, löschen Sie es, stecken Sie das USB-Kabel aus Ihrem Computer aus und schließen Sie es dann wieder an.
Die  (Festplatte) Anzeige leuchtet grün und die Taste COPY leuchtet gelb oder rot.	→ Kontaktieren Sie Ihren Händler oder ein autorisiertes Service Center.

Technischer Kundendienst

Für Kunden in Europa

Lesen Sie unter „Kundenunterstützung und Kundendienst“ des Garantiezertifikats für Europa nach.

Avvisi per la sicurezza

AVVERTIMENTO

Tenere fuori dalla portata dei bambini Nel caso dovessero essere inghiottite parti dell'apparecchio, rivolgersi immediatamente a un medico.
Per evitare il pericolo di incendi o folgorazione, non esporre l'unità alla pioggia o all'umidità.

Per evitare il rischio di folgorazione, non aprire mai il contenitore dell'unità. In caso di guasti, rivolgersi unicamente a tecnici di assistenza qualificati.

Utilizzare unicamente alimentatore SONY modello HDAC-M1/MCS-AC1.

Dichiarazione di non responsabilità;

Sony Corporation non si assume alcuna responsabilità per la perdita di informazioni memorizzate sul disco rigido di questo apparecchio o di informazioni trasferite a un "Memory Stick" e/o scheda CompactFlash con un computer.

Indice

Avvisi per la sicurezza	2
Introduzione	4
Apertura della confezione	4
Preparazione di unità HDD Photo Storage e computer	5
Ricerca e risoluzione dei problemi	7
Assistenza tecnica	7

- I seguenti sono marchi di Sony Corporation:

“Memory Stick”,  , “MagicGate Memory Stick”, “Memory Stick Duo”,
“MEMORY STICK DUO”, “MagicGate Memory Stick Duo”, “Memory Stick PRO”,
“MEMORY STICK PRO”, “Memory Stick PRO Duo”, “MEMORY STICK PRO DUO”, “MagicGate” e
“MAGICGATE”.

- Microsoft e Windows sono marchi registrati di Microsoft Corporation negli Stati Uniti e/o in altri paesi.
- Mac e Macintosh sono marchi di Apple Computer Inc., registrati negli Stati Uniti e/o in altri paesi.
- Microdrive è un marchio registrato di Hitachi Global Storage Technologies.
- Gli altri nomi di prodotti o sistemi utilizzati in questo documento sono marchi o marchi registrati dei rispettivi detentori, anche se i simboli TM e ® non sono utilizzati nel testo.

Nel presente documento, il termine Windows XP indica Microsoft® Windows® XP Professional e Microsoft® Windows® XP Home Edition.

Nel presente documento, il termine Windows 2000 indica Microsoft® Windows® 2000 Professional.
Nel presente documento, Windows Me indica Microsoft® Windows® Millennium Edition.

Introduzione

Congratulazioni per l'acquisto dell'unità HDD Photo Storage HDPS-M1. Questo documento spiega come preparare l'unità per l'uso. Per informazioni sull'utilizzo dell'unità, fare riferimento alle istruzioni per l'uso in formato PDF memorizzate sul disco rigido dell'unità stessa. Per individuare le istruzioni per l'uso, fare riferimento al documento "ReadMe.html" sul disco rigido interno dell'unità.

Apertura della confezione

Al momento dell'apertura della confezione, assicurarsi che siano presenti tutti i componenti indicati di seguito. Nel caso dovesse mancare qualche componente, contattare il rivenditore o un centro di assistenza autorizzato locale.

- Unità HDD Photo Storage (1)
- Cavo USB (1)

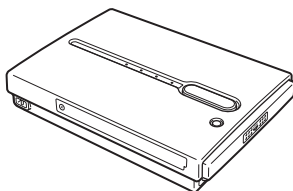

- Alimentatore di rete (1)
(SONY, modello HDAC-M1/
MCS-AC1)
- Cavo di alimentazione (1)

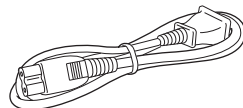
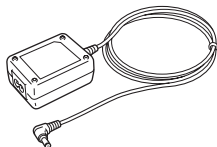

- Custodia per il trasporto (1)
- Cinghietta di trasporto (1)
- Etichetta indicatori (1)
- Istruzioni per l'uso (sul disco rigido)
- Software PhotoDiary (sul disco rigido)
- Leggimi (questo documento) (1)
- Scheda di garanzia (1)

Preparazione di unità HDD Photo Storage e computer

Questa sezione illustra come collegare l'unità a un computer mediante il cavo USB.

Suggerimento

Quando l'unità è collegata al computer per la prima volta, tutti i programmi necessari sono installati automaticamente.

1 Accendere il computer.

2 Accendere l'unità.

Premere e spostare il pulsante di alimentazione I/⏻ (alimentazione) nella direzione della freccia. Mantenere premuto il pulsante di alimentazione I/⏻ (alimentazione) fino a quando si accende l'indicatore ⏻ □ (alimentazione) di alimentazione.

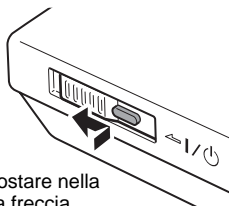

Premere e spostare nella direzione della freccia

3 Aprire lo sportelletto di protezione della porta sul lato destro dell'unità.

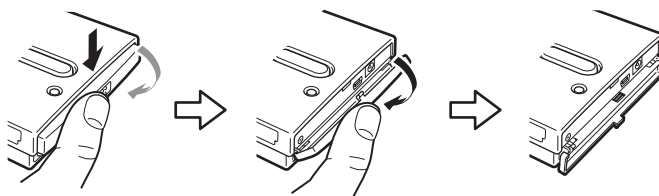

4 Collegare l'alimentatore di rete.

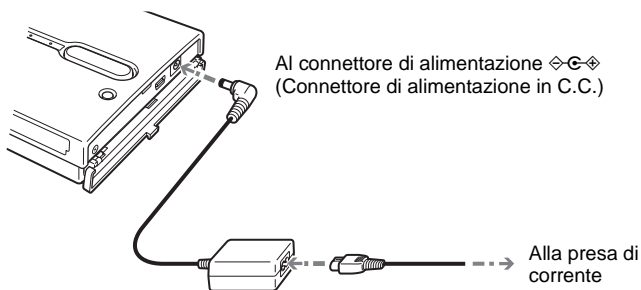

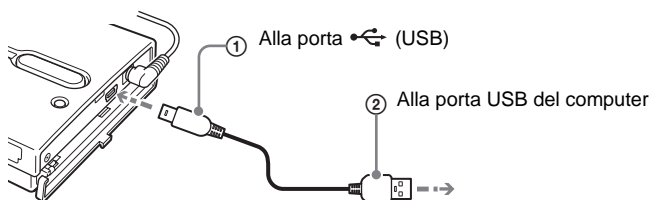

5 Collegare il cavo USB fornito alla porta (USB). Collegare l'altra estremità del cavo alla porta USB del computer



Note

- Con Windows XP, si aprirà la finestra di dialogo AutoPlay non appena si collega l'unità al computer con il cavo USB. Fare clic su [Cancel] (Annulla) per chiuderla.
- Non si garantisce il funzionamento corretto quando l'unità è collegata a un hub USB. Stabilire un collegamento USB diretto.

Suggerimento

Quando si collega l'unità a un computer, la batteria interna si ricarica automaticamente, anche se l'unità è spenta. L'indicatore di alimentazione   (alimentazione) lampeggia.

6 Accedere al disco rigido interno dell'unità.

• Con Windows 2000 o Windows Me

Fare doppio clic su [My Computer] (Risorse del computer) e quindi, nella finestra "My Computer" (Risorse del computer) fare doppio clic sul disco locale che corrisponde al disco rigido interno dell'unità.

• Con Windows XP

Nel menu [Start] (Start), fare clic su [My Computer] (Risorse del computer) e quindi, nella finestra "My Computer" (Risorse del computer) fare clic sul disco locale che corrisponde al disco rigido interno dell'unità.

- **Con un computer Macintosh**



Fare doppio clic sull'icona del disco rigido interno sulla Scrivania.

Verranno visualizzate le cartelle “STORE.IPS” e “HDPS” e il file “ReadMe.html”.

- 7 Fare doppio clic sul file “ReadMe.html” e seguire le istruzioni visualizzate a schermo.

Ricerca e risoluzione dei problemi

Oltre a questa sezione, fare anche riferimento alle istruzioni per l'uso dell'unità e alla documentazione fornita con il computer.

Sintomo	Causa / soluzione
L'unità non si avvia.	→ La batteria interna può essere scarica. Collegare l'alimentatore di rete per ricaricare la batteria.
L'unità si spegne inaspettatamente.	→ Quando l'unità non è collegata a un computer, si spegne automaticamente se non viene utilizzata per oltre cinque minuti, sia che venga alimentata con la batteria interna che con l'alimentatore di rete. Riavviare l'unità.
Con Windows 2000 o Windows Me, l'icona dell'unità non è presente nella finestra “Risorse del computer”.	→ Assicurarsi che in “Gestione periferiche” non sia visualizzata l'icona  in corrispondenza di “Periferica archiviazione di massa USB”. Se lo è, scollegare il cavo USB dal computer, e connetterlo nuovamente.
L'indicatore di attività del disco rigido  (disco rigido) è illuminato con luce verde e il pulsante COPY è illuminato con luce gialla o rossa.	→ Rivolgersi al proprio rivenditore o a un centro di assistenza autorizzato.

Assistenza tecnica

Per i clienti in Europa

Consultare la sezione “Customer Support and Service” (supporto e assistenza clienti) del certificato di garanzia europeo.

Normas de seguridad

ADVERTENCIA

Manténgase fuera del alcance de los niños. Si se ingiere alguna pieza de la unidad, consulte inmediatamente a su médico.

Para evitar el riesgo de incendios o electrocución, no exponga la unidad a la lluvia ni a la humedad.

Para evitar recibir descargas eléctricas, no abra el aparato. Solicite asistencia técnica únicamente a personal especializado.

Para utilizarse únicamente con una fuente de alimentación SONY, Modelo HDAC-M1/MCS-AC1.

Limitación de responsabilidad

Sony Corporation no asume responsabilidad alguna por la pérdida de la información almacenada en el disco duro de esta unidad, ni de la información transferida desde su equipo a una tarjeta "Memory Stick" y/o CompactFlash.

Índice

Normas de seguridad	2
Introducción	4
Desembalaje	4
Preparación del Almacenamiento para fotos HDD y el ordenador	5
Solución de problemas	7
Asistencia técnica	7

ES

- Sony Corporation es propietaria de las siguientes marcas comerciales:
“Memory Stick”,  , “MagicGate Memory Stick”, “Memory Stick Duo”,
“MEMORY STICK DUO”, “MagicGate Memory Stick Duo”, “Memory Stick PRO”,
“MEMORY STICK PRO”, “Memory Stick PRO Duo”, “MEMORY STICK PRO DUO”, “MagicGate” y
“MAGICGATE”.
- Microsoft y Windows son marcas comerciales registradas de Microsoft Corporation en los Estados Unidos y/o en otros países.
- Mac y Macintosh son marcas comerciales de Apple Computer Inc., registradas en los EE.UU. y/o en otros países.
- Microdrive es una marca comercial registrada de Hitachi Global Storage Technologies.
- Los demás nombres de sistemas y productos utilizados en esta guía son marcas comerciales registradas o marcas comerciales de sus respectivos fabricantes, aunque las marcas TM y [®] no se usen en el texto.

En este documento, el término Windows XP se utiliza para indicar Microsoft[®] Windows[®] XP Professional y Microsoft[®] Windows[®] XP Home Edition.

En este documento, el término Windows 2000 se utiliza para indicar Microsoft[®] Windows[®] 2000 Professional.

En este documento, el término Windows Me se utiliza para indicar Microsoft[®] Windows[®] Millennium Edition.

Introducción

Gracias por adquirir el Almacenamiento para fotos HDD HDPS-M1. En este documento se explica cómo preparar la unidad para su uso. Para obtener información acerca de cómo utilizar la unidad, consulte las instrucciones de funcionamiento en formato PDF que se encuentran en el disco duro de la unidad. Para localizar las instrucciones de funcionamiento, consulte “ReadMe.html” en el disco duro interno de la unidad.

Desembalaje

Cuando desembale la unidad, asegúrese de que contenga todos los artículos que se enumeran a continuación. Si falta alguno, póngase en contacto con su proveedor o con el centro de servicio autorizado más próximo.

- Unidad Almacenamiento para fotos HDD (1) • Cable USB (1)

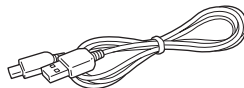
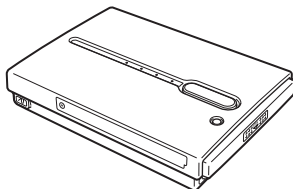

- Adaptador de alimentación de CA (1) (SONY, Modelo HDAC-M1/MCS-AC1)
- Cable de alimentación (1)

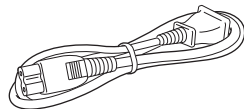
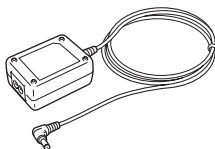

- Estuche de transporte (1)
- Correa de mano (1)
- Etiqueta indicadora (1)
- Instrucciones de funcionamiento (en el disco duro)
- Software PhotoDiary (en el disco duro)
- Léame primero (este documento) (1)
- Tarjeta de garantía (1)

Preparación del Almacenamiento para fotos HDD y el ordenador

Esta sección describe cómo conectar la unidad a un ordenador utilizando el cable USB.

Sugerencia

Cuando se conecte la unidad a un ordenador por primera vez, se instalarán los programas necesarios de forma automática.

1 Encienda el ordenador.

2 Encienda la unidad.

Pulse y deslice el interruptor I/⏻ (alimentación) en la dirección que indica la flecha. Mantenga pulsado el interruptor I/⏻ (alimentación) hasta que se encienda el indicador ⏻ □ (alimentación).

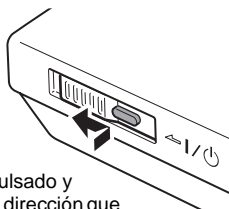

Manténgalo pulsado y deslícelo en la dirección que

3 Abra la cubierta del puerto situado en el lado derecho de la unidad.

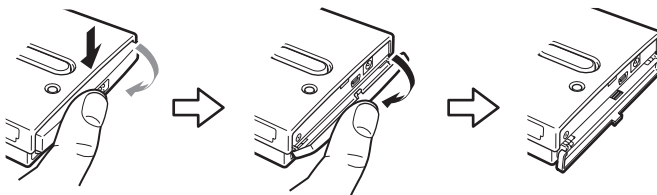

4 Conecte el adaptador de alimentación de CA.

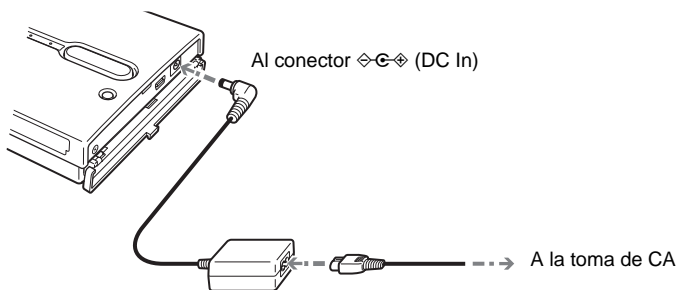

5 Conecte el cable USB suministrado al puerto (USB). Conecte el otro extremo del cable al puerto USB del ordenador.

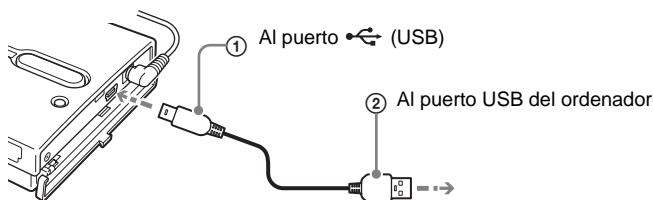

Notas

- En Windows XP, cuando se conecta la unidad al ordenador con el cable USB, se abre el cuadro de diálogo de reproducción automática. Haga clic en [Cancelar] (Cancelar) para cerrarlo.
- No se garantiza el correcto funcionamiento de la unidad cuando esté conectada a un concentrador USB. Establezca una conexión USB directa.

Sugerencia

Cuando se conecte la unidad al ordenador, la batería interna se cargará automáticamente, tanto si está encendida la unidad como si está apagada y el indicador  (alimentación) parpadea.

6 Acceso al disco duro interno de la unidad.

• En Windows 2000 o Windows Me

Haga doble clic en el icono [My Computer] (Mi PC) del escritorio y, a continuación, haga doble clic en el disco local que corresponda al disco duro interno de la unidad en la ventana “My Computer” (Mi PC).

• En Windows XP

En el menú [Start] (Inicio), haga clic en [My Computer] (Mi PC) y, a continuación, haga clic en el disco local que corresponda con el disco duro interno de la unidad en la ventana “My Computer” (Mi PC).

- **Con un ordenador Macintosh**



Haga doble clic en el icono del disco duro interno del escritorio.

Aparecerán las carpetas “STORE.IPS” y “HDPS” y el archivo “ReadMe.html”.

- 7 Haga doble clic en el archivo “ReadMe.html” y siga las instrucciones que aparecen en pantalla para continuar.

Solución de problemas

Además de esta sección, consulte también las instrucciones de funcionamiento de la unidad y la documentación del ordenador.

Problema	Causa/solución
La unidad no se inicia.	→ Es posible que la batería interna esté agotada. Conecte el adaptador de alimentación de CA y cargue la batería.
La unidad se apaga inesperadamente.	→ Cuando la unidad se utiliza de forma independiente, se apaga automáticamente después de permanecer inactiva durante 5 minutos, ya esté funcionando a través de la batería interna o del adaptador de alimentación de CA. Reinicie la unidad.
En Windows 2000 o Windows Me, el icono de unidad del aparato no aparece en la ventana “Mi PC”.	→ Asegúrese de que no se muestra “Dispositivo de almacenamiento masivo USB” con el símbolo  en “Administrador de dispositivos”. Si así fuera, elimínelo, desconecte el cable USB del ordenador y, a continuación, vuelva a conectarlo.
El indicador  (disco duro) está iluminado en verde y el botón COPY está iluminado en amarillo o rojo.	→ Póngase en contacto con su proveedor o con un servicio técnico autorizado.

Asistencia técnica

Para los clientes en Europa

Consulte “Customer Support and Service” (Servicio y asistencia al cliente) en el certificado de garantía europeo.

Regulações de segurança

AVISO

Manter afastado das crianças. Se qualquer parte da unidade for engolida, dirija-se rapidamente a um médico.

Para evitar incêndios ou choques eléctricos, não exponha a unidade à chuva ou humidade.

Para evitar choques eléctricos, não abra a caixa. A assistência técnica deve ser efectuada apenas por pessoal qualificado.

Para utilizar com uma fonte de alimentação SONY, Modelo HDAC-M1/MCS-AC1.

Exclusão de responsabilidades

A Sony Corporation não assume responsabilidade pela perda de informações armazenadas no disco rígido desta unidade ou informações transferidas para um "Memory Stick" e/ou cartão CompactFlash utilizando o computador.

Índice

Regulações de segurança	2
Introdução	4
Desembalar	4
Preparar o Armazenamento de fotografias em HDD e o computador	5
Resolução de problemas	7
Suporte técnico	7

- As seguintes são marcas comerciais da Sony Corporation:

“Memory Stick”, , “MagicGate Memory Stick”, “Memory Stick Duo”, “MEMORY STICK DUO”, “MagicGate Memory Stick Duo”, “Memory Stick PRO”, “MEMORY STICK PRO”, “Memory Stick PRO Duo”, “MEMORY STICK PRO DUO”, “MagicGate”, e “MAGICGATE”.

- Microsoft e Windows são marcas comerciais registadas da Microsoft Corporation nos Estados Unidos e/ou outros países.
- Mac e Macintosh são marcas comerciais da Apple Computer Inc., registadas nos E.U.A. e/ou outros países.
- Microdrive é uma marca comercial registada da Hitachi Global Storage Technologies.
- Outros nomes de sistema e de produtos aqui utilizados são marcas comerciais registadas ou marcas comerciais dos respectivos fabricantes, embora as marcas TM e © não sejam utilizadas no texto.

Neste manual, o Microsoft® Windows® XP Professional e o Microsoft® Windows® XP Home Edition são referidos como Windows XP.

Neste manual, o Microsoft® Windows® 2000 Professional é referido como Windows 2000.

Neste manual, o Microsoft® Windows® Millennium Edition é referido como Windows Me.

Introdução

Obrigado por ter adquirido o Armazenamento de fotografias em HDD HDPS-M1. Este manual explica como preparar a unidade para utilização. Para mais informações sobre como utilizar a unidade, consulte as instruções de funcionamento em formato PDF no disco rígido da unidade. Para localizar as instruções de funcionamento, consulte o ficheiro “ReadMe.html” no disco rígido interno da unidade.

Desembalar

Quando desembalar a unidade, certifique-se de que todos os itens indicados em baixo estão presentes. Se faltar alguma coisa, contacte o seu revendedor ou centro de serviço autorizado na sua área.

- Unidade de Armazenamento de fotografias em HDD (1)
- Cabo USB (1)

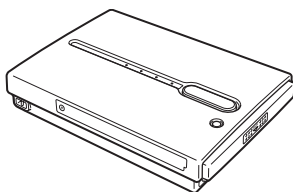

- Adaptador de alimentação AC (1) (SONY, Modelo HDAC-M1/MCS-AC1)
- Fio de alimentação (1)

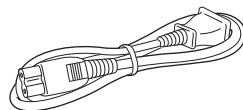
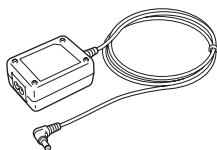

- Caixa de transporte (1)
- Alça de mão (1)
- Etiqueta do indicador (1)
- Instruções de funcionamento (no disco rígido)
- Software PhotoDiary (no disco rígido)
- Leia-me primeiro (este documento) (1)
- Cartão de garantia (1)

Preparar o Armazenamento de fotografias em HDD e o computador

Esta secção descreve como ligar a unidade a um computador utilizando o cabo USB.

Sugestão

Quando a unidade for ligada pela primeira vez a um computador, os programas necessários são automaticamente instalados.

1 Ligue o computador.

2 Ligue a unidade.

Empurre e deslize o interruptor I/⏻ (alimentação) na direcção da seta. Mantenha premido o interruptor I/⏻ (alimentação) até que o indicador ⏻ (alimentação) se acenda.

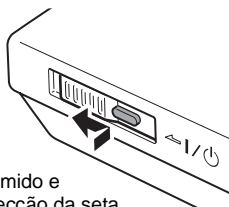

Mantenha premido e deslize na direcção da seta

3 Abra a tampa da porta no lado direito da unidade.

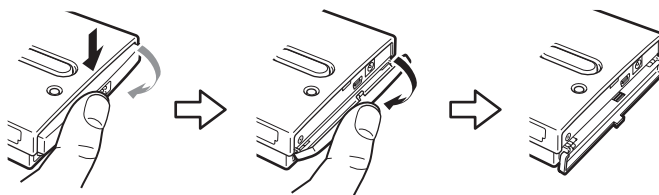

4 Ligar o adaptador de corrente AC.

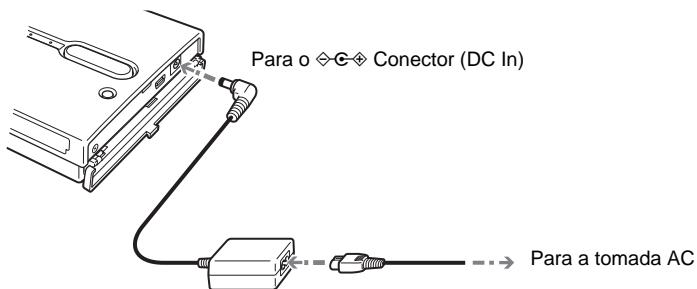

5 Ligue o cabo USB fornecido à porta (USB). Ligue a outra extremidade do cabo à porta USB do computador.

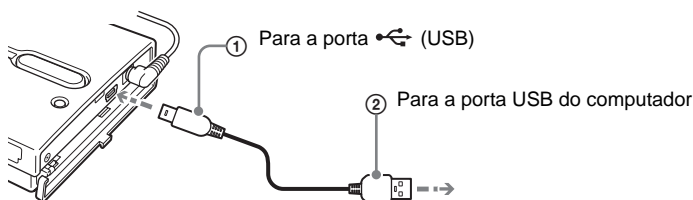

Notas

- No Windows XP, quando liga a unidade ao computador com o cabo USB, é apresentada a caixa de diálogo de reprodução automática. Clique em [Cancelar] (Cancelar) para fechar.
- O funcionamento correcto não é garantido quando a unidade está ligada a um hub USB. Estabeleça uma ligação USB directa.

Sugestão

Quando ligar a unidade ao computador, a bateria interna é automaticamente carregada independentemente se unidade estiver ligada ou desligada e o indicador (alimentação) pisca.

6 Acesso ao disco rígido interno da unidade.

• Com Windows 2000 ou Windows Me

Faça duplo clique em [My Computer] (o meu computador) na área de trabalho e, de seguida, faça duplo clique no disco local que corresponde ao disco rígido da unidade na janela “My Computer” (O meu computador).

• No Windows XP

No menu [Start] (iniciar), clique em [My Computer] (o meu computador) e, de seguida, clique no disco local que corresponde ao disco rígido da unidade na janela “My Computer” (O meu computador).

- **Num computador Macintosh**



Faça duplo clique no ícone do disco rígido interno na área de trabalho.

As pastas “STORE.IPS”, “HDPS” e o ficheiro “ReadMe.html” são apresentados.

- 7 Faça duplo clique no ficheiro “ReadMe.html” e siga as instruções no ecrã para continuar.

Resolução de problemas

Além desta secção, consulte as instruções de funcionamento da unidade e a documentação do computador.

Sintoma	Causa/solução
A unidade não arranca.	→ A bateria interna pode estar descarregada. Ligue ao adaptador de alimentação AC e carregue a bateria.
A unidade desliga-se inesperadamente.	→ Quando a unidade é utilizada de forma autónoma, esta desliga-se automaticamente após estar parada durante cinco minutos, independentemente de estar a funcionar com a bateria interna ou com o adaptador de alimentação AC. Reinicie a unidade.
No Windows 2000 ou Windows Me, o ícone da unidade não é apresentado na janela “Os meus computador”.	→ Certifique-se de que o “Dispositivo de armazenamento em massa USB” não é apresentado como  no “Gestor de dispositivos”. Se estiver, elimine-o, desligue o cabo USB do computador e volte a ligá-lo.
O indicador  (disco rígido) está aceso a verde e o botão COPY está aceso a amarelo ou vermelho.	→ Contacte o seu revendedor ou um centro de serviço autorizado.

Suporte técnico

Para os clientes na Europa

Consulte a secção “Assistência ao cliente” do certificado de garantia europeu.

Правила безопасности

ПРЕДУПРЕЖДЕНИЕ

Храните в недоступном для детей месте. При попадании какой-либо детали устройства в пищеварительный тракт немедленно обращайтесь к врачу.

Во избежание возгорания или поражения электрическим током не подвергайте аппарат воздействию дождя или влаги.

Во избежание поражения электрическим током не открывайте корпус устройства. По вопросам обслуживания обращайтесь только к квалифицированному специалисту.

Использовать только с источником питания фирмы SONY, модель HDAC-M1/MCS-AC1.

Отказ от ответственности

Корпорация Sony не несет никакой ответственности за потерю информации, содержащейся на жестком диске устройства, или информации, перенесенной на карту “Memory Stick” и/или на карту CompactFlash с помощью компьютера.

Содержание

Правила безопасности	2
Введение	4
Распаковка	4
Подготовка устройства HDD Photo Storage и компьютера	5
Устранение неполадок	7
Техническая поддержка	7

- Ниже перечислены товарные знаки корпорации Sony:
“Memory Stick”, , “MagicGate Memory Stick”, “Memory Stick Duo”,
“MEMORY STICK DUO”, “MagicGate Memory Stick Duo”, “Memory Stick PRO”,
“MEMORY STICK PRO”, “Memory Stick PRO Duo”, “MEMORY STICK PRO DUO”, “MagicGate” и
“MAGICGATE”.
- Microsoft и Windows являются товарными знаками корпорации Microsoft, зарегистрированными в США и/или других странах.
- Mac и Macintosh являются товарными знаками корпорации Apple Computer Inc., зарегистрированными в США и/или других странах.
- Microdrive является зарегистрированной товарным знаком компании Hitachi Global Storage Technologies.
- Остальные названия систем и товаров, используемые в контексте, являются зарегистрированными товарными знаками или товарными знаками соответствующих производителей, хотя знаки TM и [®] в тексте не используются.

Microsoft® Windows® XP Professional и Microsoft® Windows® XP Home Edition упоминаются в данном документе как Windows XP.
Microsoft® Windows® 2000 Professional упоминается в данном документе как Windows 2000.
Microsoft® Windows® Millennium Edition упоминается в данном документе как Windows Me.

Введение

Благодарим за покупку устройства HDD Photo Storage модели HDPS-M1. В данном документе объясняются процедуры подготовки устройства к использованию. Для получения подробной информации об использовании устройства обратитесь к инструкциям по эксплуатации, имеющимся на жестком диске устройства в формате PDF. Чтобы найти инструкции по эксплуатации, см. файл “ReadMe.html” на встроенном жестком диске устройства.

Распаковка

При распаковке устройства проверьте наличие всех перечисленных деталей. Если что-то отсутствует, обратитесь к продавцу или в авторизованный центр технического обслуживания в вашей местности.

- Устройство
HDD Photo Storage (1)

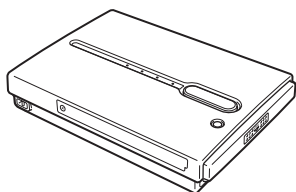

- Кабель USB (1)



- Адаптер питания переменного тока (1)
(SONY, модель HDAC-M1/
MCS-AC1)

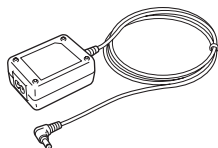

- Кабель питания (1)

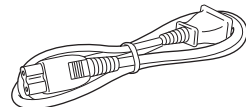

- Футляр для переноски (1)
- Ремешок (1)
- Этикетка индикатора (1)
- Инструкции по эксплуатации (на жестком диске)
- Программное обеспечение PhotoDiary (на жестком диске)
- Прочтите перед началом работы (данный документ) (1)
- Гарантийный талон (1)

Подготовка устройства HDD Photo Storage и компьютера

В данном разделе описывается процедура подсоединения устройства к компьютеру с помощью кабеля USB.

Совет

Если устройство подсоединяется к компьютеру впервые, все необходимые программы устанавливаются автоматически.

1 Включите компьютер.

2 Включите устройство.

Нажмите и сдвиньте выключатель I/⏻ (питание) в направлении, указанном стрелкой. Удерживайте выключатель I/⏻ (питание) нажатым, пока не загорится индикатор ⏻ □ (питание).

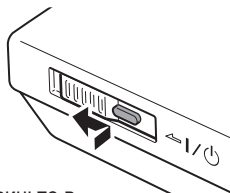

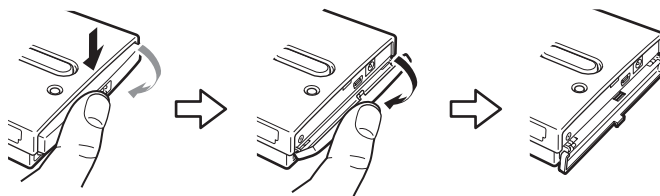

Нажмите и сдвиньте в направлении, указанном стрелкой

3 Откройте крышку портов на правой стороне устройства.

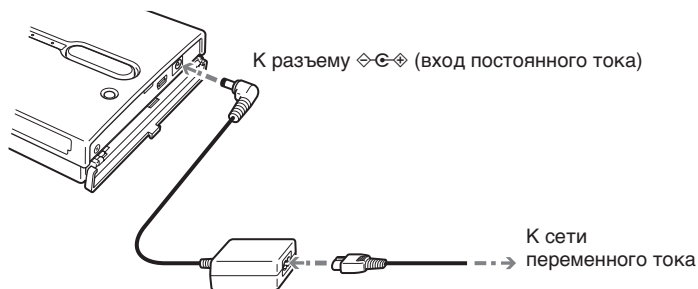

4 Подключите адаптер питания переменного тока.



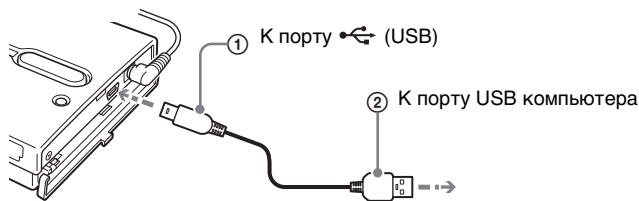

- 5** Подсоедините прилагаемый кабель USB к порту  (USB). Подсоедините другой конец кабеля к порту USB компьютера.



Примечания

- В системе Windows XP, когда устройство подсоединяется к компьютеру с помощью кабеля USB, открывается диалоговое окно “Автозапуск”. Для его закрытия нажмите кнопку [Cancel] (Отмена).
- Если устройство подсоединено к концентратору USB, правильность работы не гарантируется. Установите прямое USB-соединение.

Совет

При подсоединении устройства к вашему компьютеру встроенная батарейка автоматически заряжается независимо от того, включено или выключено устройство; при этом индикатор   (питание) мигает.

- 6** Выполните доступ к встроенному жесткому диску устройства.

• **В системе Windows 2000 или Windows Me**

Дважды нажмите ярлык [My Computer] Мой компьютер на рабочем столе, затем дважды нажмите локальный диск, который соответствует встроенному жесткому диску устройства, в окне “Мой компьютер”.

• **В системе Windows XP**

В меню кнопки [Start] Пуск выберите [My Computer] Мой компьютер, затем нажмите локальный диск, который соответствует встроенному жесткому диску устройства, в окне “Мой компьютер”.

• **На компьютере Macintosh**



Дважды нажмите на значок встроенного жесткого диска на рабочем столе.

Отобразятся папки “STORE.IPS” и “HDPS”, а также файл “ReadMe.html”.

- 7** Дважды нажмите файл “ReadMe.html” и для продолжения следуйте инструкциям, отображаемым на экране.

Устранение неполадок

В дополнение к этому разделу см. инструкции по эксплуатации устройства и документацию, прилагаемую к компьютеру.

Признак	Причина/устранение
Устройство не запускается.	→ Возможно, разрядилась встроенная батарейка. Подсоедините адаптер питания переменного тока и зарядите батарейку.
Устройство неожиданно отключается.	→ Когда устройство используется автономно, оно автоматически выключается, если им не пользуются в течение пяти минут независимо от того, работает ли оно от встроенного источника питания или от адаптера питания переменного тока. Перезапустите устройство.
В системе Windows 2000 или Windows Me значок дисковода устройства не отображается в окне “Мой компьютер”	→ Убедитесь, что “Запоминающее устройство для USB” не отображается в окне “Диспетчер устройств” как  . Если это происходит, удалите его, отсоедините кабель USB от компьютера, а затем снова подсоедините его.
Индикатор  (жесткий диск) горит зеленым, а кнопка COPY (копирование) горит желтым или красным.	→ Обратитесь к продавцу или в авторизованный центр технического обслуживания.

Техническая поддержка

Для покупателей в Европе

См. раздел “Customer Support and Service” (Поддержка и обслуживание покупателей) в гарантийном сертификате, предназначенном для стран Европы.

<http://www.sony.net/>



Printed using VOC (Volatile Organic Compound)-free
vegetable oil based ink.

Printed in Malaysia
