

Mobile Monitor

Operating Instructions _____ **GB**

Bedienungsanleitung _____ **DE**

Mode d'emploi _____ **FR**

Istruzioni per l'uso _____ **IT**

Gebruiksaanwijzing _____ **NL**

Wichtig!

Bitte nehmen Sie sich etwas Zeit, um den Geräte-Pass vollständig auszufüllen. Dieser befindet sich auf der hinteren Umschlagseite dieser Bedienungsanleitung.

For installation and connections, see the supplied Installation/Connections manual.

Zur Installation und zum Anschluss siehe die mitgelieferte Installations-/Anschlussanleitung.

En ce qui concerne l'installation et les connexions, consulter le manuel d'Installation/Connexions fourni.

Per l'installazione e i collegamenti, fare riferimento al manuale "Installazione/Collegamenti" in dotazione.

Zie voor het monteren en aansluiten van het apparaat de bijgeleverde handleiding "Installatie/Aansluitingen".

XVM-F65



Table of contents

Welcome!	4
Precautions	5
Location of controls	8
Operation	
Selecting the input source	10
Setting the screen mode	11
Switching the DIMMER On/Off	12
Changing the menu settings	13
Adjusting the volume	15
Additional Information	
Maintenance	16
Specifications	18
Troubleshooting	19

Welcome!

Thank you for purchasing the Sony Mobile Monitor.

- PAL or NTSC colour system compatible
- Full, Wide and Zoom screen modes available, in addition to the normal screen mode.
- The low reflection liquid crystal panel reduces the glare from outside lighting sources.
- Adjustable brightness control, according to lighting conditions
- Backlight dimmer control produces sharp contrast image, free from reversed or blurred colours.
- 2 Audio/Video inputs and 1 Audio/Video output are provided for connecting a video player, video game, and an additional monitor.
- Built-in infrared transmitter for cordless headphones.

Precautions

To avoid the risk of serious injury or accident, read the following precautions before installing and operating the unit.

On safety

Comply with your local traffic rules and regulations.

- While driving
 - The driver must not watch or operate the monitor. It may lead to distraction and cause an accident.
 - The driver must not use the headphones. It may lead to distraction and cause an accident.

Park the car in a safe place when the driver watch and operate the monitor, or use headphones.

Watching video pictures

DRIVE MODE

The video pictures appear only after you park the car and set the parking brake.

When the car starts moving, the video pictures automatically disappear after displaying the following caution.

Do not operate equipment connected to the monitor or watch the monitor while driving.

The caution above appears only when the monitor is connected to the installation cradle.

- After installing
 - Take care not to bump your head against the unit when getting up from the back seat.
 - Take extra care not to wind the wire of the headphones around your neck avoiding injury or suffocation in the event of a sudden movement of the vehicle.
 - Keep small articles out of the reach of children.
 - Do not leave the monitor under direct sunlight for a long period of time.

On installation

- Installing this unit requires technical expertise. This unit should be installed by a qualified technician or service personnel.
- If you try to install this unit by yourself, do it properly, referring to the installation and wiring diagrams in this operating manual. Improper installation may result in fire or electric shock.
- Before installation, be sure to turn the ignition switch to the OFF position or take the key out. Installing this unit with the ignition on may cause battery drain or a short circuit.
- Do not damage any pipes, tubes, the fuel tank or electric wiring when installing this unit. This can cause a fire. If you drill a hole in car panels, make sure that any hidden car parts will not be damaged.
- Do not use any nuts or bolts for safety devices such as steering linkage, fuel supply or braking systems. This can cause a fire or an accident.
- Take care to prevent cords and wires from getting tangled or crimped in the moving portion of a seat rail.

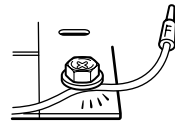
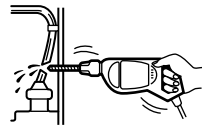
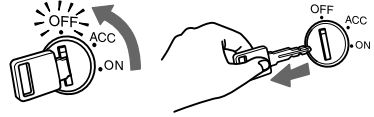

Where to install

Before installing this unit, please check your local traffic rules and regulations.

Do not install this unit where:

- It will obstruct the driver's view.
- It will obstruct the operation of the airbag system.
- It will obstruct the operation of the vehicle, especially the steering wheel, shift lever, or brake pedal.
- A driver or passengers may injure themselves when getting into or out of the car.



If you have any questions or problems concerning your unit that are not covered in this manual, please consult your nearest Sony dealer.

Location of controls

Monitor

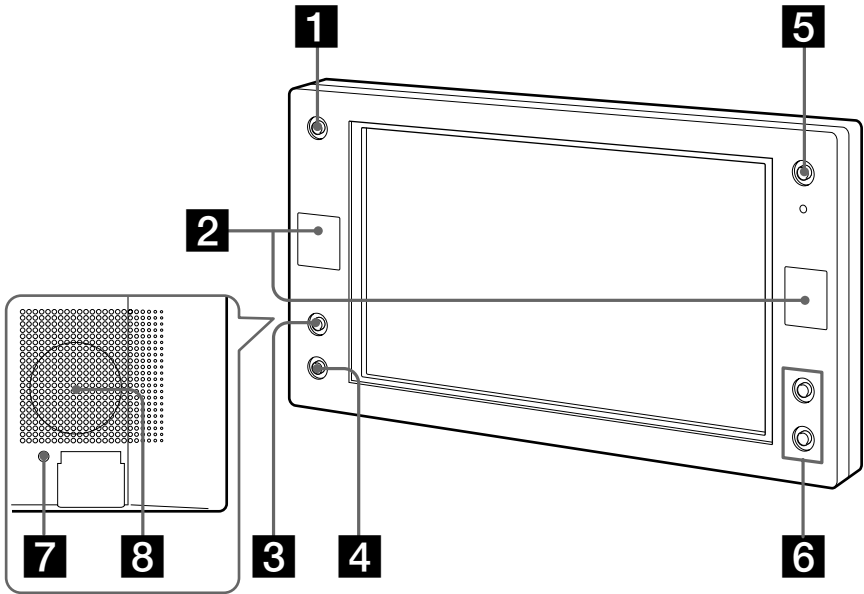

1 INPUT button

Press to select the input source.

2 Receptor for the card remote commander/Transmitter for the cordless headphones*

3 MENU button

Press to make various settings.

4 DIMMER button

Press to switch the dimmer on/off.

5 POWER (on/off) button

Press to turn on/off the monitor.

6 VOLUME +/- buttons

Press to turn up or down the volume or to select the item during menu operation.

7 RESET button

8 Monaural speaker

** If interference occurs while using several cordless headphones
If several monitors are installed and used simultaneously, interference may occur.*

Card remote commander RM-X709

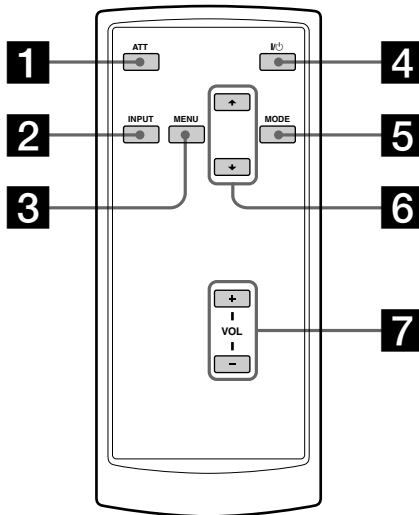

1 ATT button

Press to quickly attenuate the volume.

2 INPUT button

Press to select the input source.

3 MENU button

Press to select the menu settings.

4 I/⏻ (power) button

5 MODE button

Press to change the screen mode.

6 ↑/↓ buttons

Press to select the desired item.

7 VOL (volume) +/- buttons

Press to adjust the volume of the monitor.

Tip

Refer to "Replacing the lithium battery" for details on how to replace the batteries (page 17).

Operation

Selecting the input source

You can select the input source and colour system.

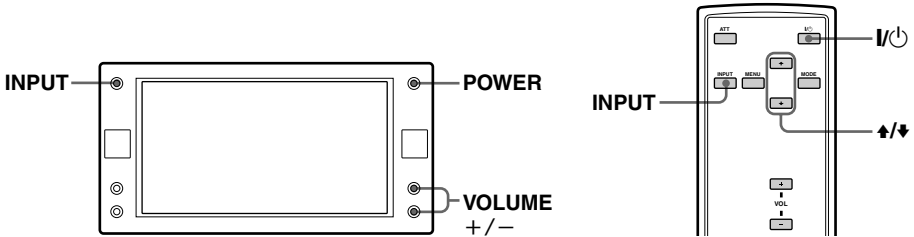

1 Press **POWER**.

On the card remote commander, press . The power is turned on.

2 Press **INPUT** to select the desired input source.

Each time you press **INPUT**, the indication changes in the following sequence:



To select the connected navigation system

Press **INPUT** repeatedly to select "NAVI".

3 Press **↑** or **↓** (**VOLUME** (+) or (-) on the monitor) to select PAL or NTSC system.

Press either button while the source indication (such as "VIDEO 1") is displayed.

When NTSC Video is selected

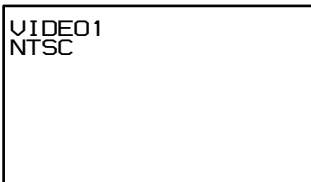

When PAL Video is selected

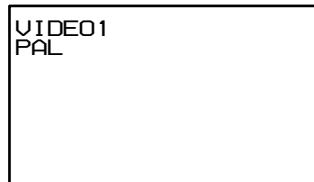

Setting the screen mode

In addition to the full mode, wide, normal and zoom modes are also available.

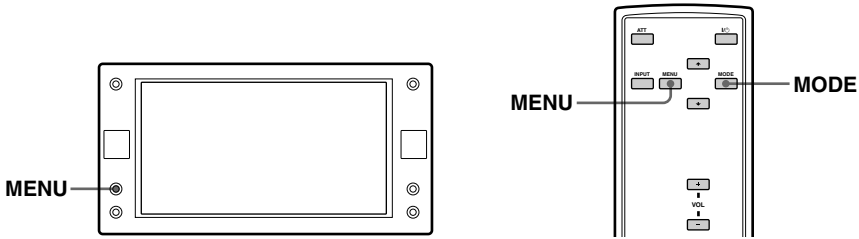

Press **MODE** repeatedly.

The current mode is displayed on the screen first. Each time the button is pressed, the screen mode switches in the following sequence:

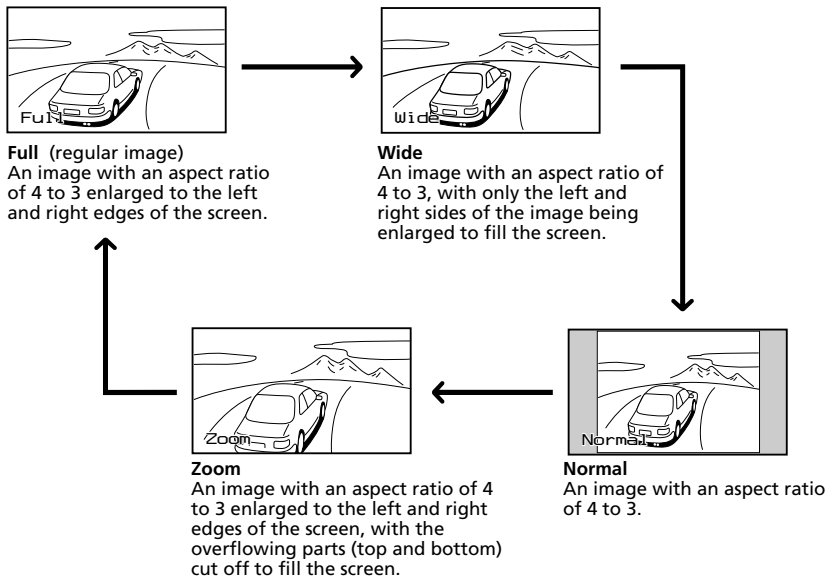

You can also set the screen mode in the menu setting (page 13).

Tip
Images may appear coarse-grained when viewed in the zoom mode.

Switching the DIMMER On/Off

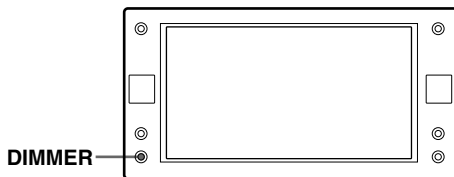

Press the **DIMMER button on the monitor.**

The current setting of the dimmer is displayed.

Each time you press **DIMMER**, the dimmer is switched to On/Off.

When it is set to On, the display darkens.

Changing the menu settings

You can adjust the display settings manually if the display is hard to see from the position where you are seated.

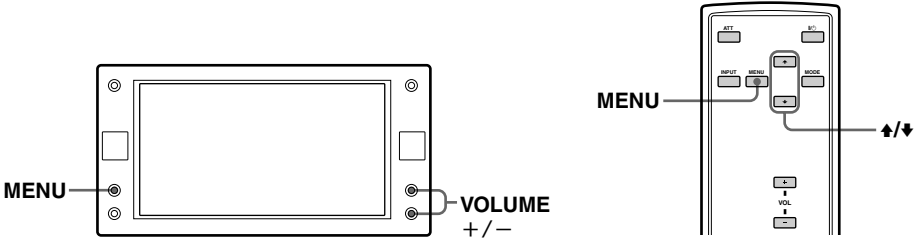

1 Press (MENU).

The "Picture" screen appears.

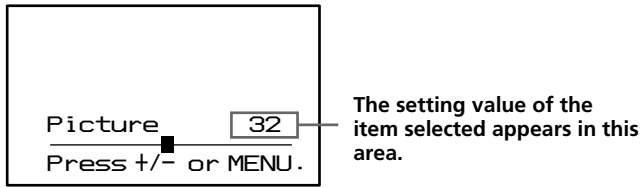

Each time you press (MENU), the setting screen changes in the following sequence:

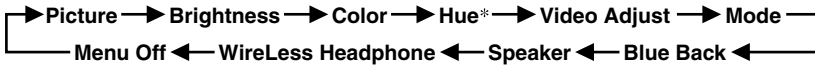

* Appears only when the NTSC colour system is selected.

2 Press ↑ or ↓ (VOLUME) (+) or (-) on the monitor) to adjust to the desired setting.

See the next page for the setting options.

The default settings are underlined.

Settings	Setting options
Picture	Settable range: 0 to 63 (default setting is "36") Adjusting the contrast.
Brightness	Settable range: 0 to 63 (default setting is "30") Adjusting the brightness.
Color	Settable range: 0 to 63 (default setting is "36") Adjusting the color.
Hue	Adjust this if the picture is reddish or greenish. The default setting is "CTR (center)". "Hue" is displayed for NTSC system only.
Video Adjust	Resetting the picture, brightness, color, hue, dimmer setting at single operation. Note Input channel, color system for the input video signal (PAL/NTSC), screen mode, and blue background setting will not be reset when you reset the adjustments.
Mode	Full, Wide, Normal, Zoom Setting the screen mode. Full: An image with an aspect ratio of 4 to 3 enlarged to the left and right edges of the screen (regular image). Wide: An image with an aspect ratio of 16 to 9. Normal: An image with an aspect ratio of 4 to 3. Zoom: An image with an aspect ratio of 4 to 3 enlarged to the left and right edges of the screen, with the overflowing parts (top and bottom) cut off to fill the screen.
Blue Back	On, Off Setting the blue background screen.
Speaker	On, Off Turning on and off the speaker on the backside of the monitor.
WireLess Headphone	1CH, 2CH, OFF Turning on and off the cordless headphone (MV-02HP) (optional). When using the headphone, select either "1CH" or "2CH" depending on the headphone's channel setting.

Adjusting the volume

You can adjust the volume of the unit with the supplied card remote commander.

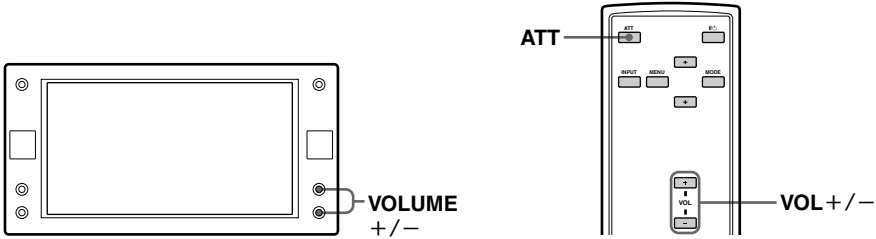

Press **VOL (+)** or **VOL (-)** (**VOLUME (+)** or **(-)** on the monitor).
The default volume level is 25.

Quickly attenuating the sound

Press **ATT** on the card remote commander.

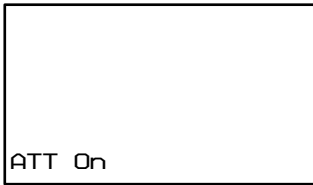

To restore the previous volume level

Press **ATT** again or **VOL (+)** or **(-)** (**VOLUME (+)** or **(-)** on the monitor).

Using cordless headphones

You can use infrared cordless headphones, MV-02HP (optional), with the unit. Please refer to the operating instructions for MV-02HP.

Notes

- The volume of the cordless headphones cannot be adjusted with the supplied card remote commander. Use the volume control on the cordless headphones.
- For your safety, do not use the headphones while driving a car.
- Do not leave the headphones in a place subject to direct sunlight, or in a high temperature.
- If the cordless headphones are used while exposed to direct sunlight, sensitivity of the infrared receptor may deteriorate, and inferior quality sound may result.

Additional Information

Maintenance

Fuse replacement

When replacing the fuse of the power cord or the cigar lighter socket, be sure to use one matching the amperage rating stated on the original fuse. If the fuse blows, check the power connection and replace the fuse. If the fuse blows again after replacement, there may be an internal malfunction. In such a case, consult your nearest Sony dealer.

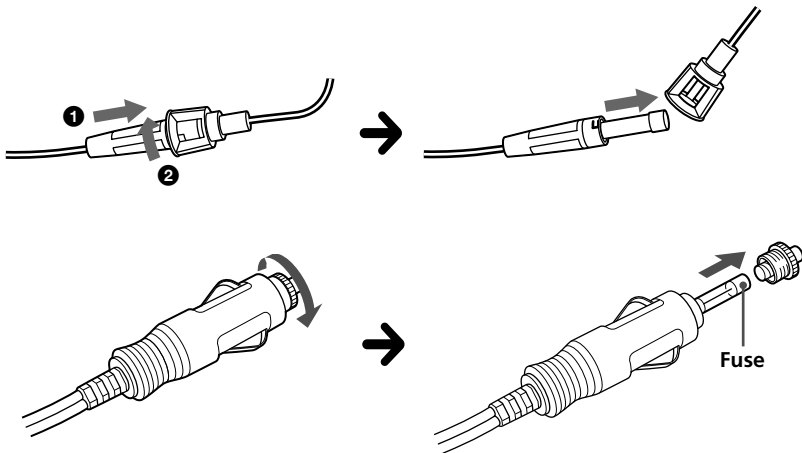

Warning

Never use a fuse with an amperage rating exceeding the one supplied with the unit as this could damage the unit.

Replacing the lithium battery

Under normal conditions, batteries will last approximately 1 year. (The service life may be shorter, depending on the conditions of use.)

When the battery becomes weak, the range of the card remote commander becomes shorter. Replace the battery with a new CR2025 lithium battery. Use of any other battery may present a risk of fire or explosion.

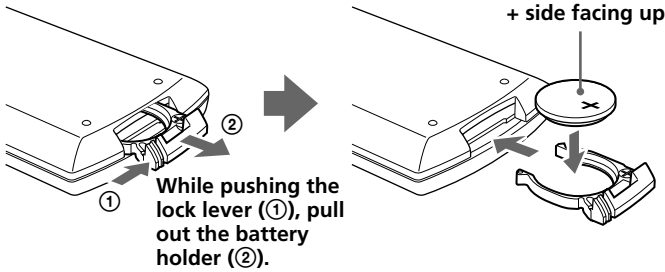

Notes on lithium battery

- Keep the lithium battery out of the reach of children. Should the battery be swallowed, immediately consult a doctor.
- Wipe the battery with a dry cloth to assure a good contact.
- Be sure to observe the correct polarity when installing the battery.
- Do not hold the battery with metallic tweezers, otherwise a short-circuit may occur.

WARNING

Battery may explode if mistreated.
Do not recharge, disassemble, or dispose of in fire.

About the liquid crystal display (LCD) panel

Do not press on the LCD panel on the unit as doing so can distort the picture or cause a malfunction. The picture may become unclear, or the LCD panel may be damaged.

Notes on cleaning

- Clean the LCD panel with a slightly damp soft cloth.
- Do not use solvents such as benzene, thinner, commercially available cleaners or antistatic spray.
- Do not use the unit in temperatures under 0 °C or over 45 °C.
- If your car was parked in a cold or hot place, the picture may not be clear. The monitor is not damaged. The picture will become clear after the temperature in your car becomes normal.

Some stationary blue or red dots may appear on the monitor.

These are called bright spots, and can happen with any LCD.

The LCD panel is highly sophisticated, and more than 99.99 % of the segments used in the panel are flawless. However, there is a possibility that less than 0.01 % of the segments are defective and may not light up properly.

Specifications

Monitor

System	Liquid crystal colour display
Drive system	TFT-LCD active matrix system
Picture size	6.5 inches wide screen (16:9) 143.4 × 79.3 mm, 165.1 mm (w/h, d)
Picture segment	280,800 (w 1,200 × h 234) dots
Power requirements	12 V DC car battery (negative ground)
Current drain	Approx. 1 A
Dimensions	194 × 101 × 27.1 mm (w/h/d)
Operating temperature	0 °C – 45 °C
Mass	Approx. 400 g

Connection box XA-122

A/V Output	
Output Impedance:	less than 470 Ω less than 1,000 pF
Output Level:	0 dBs ±0.3 dB (0.775 V rms)
Video:	75 Ω 1 Vp-p
A/V Input x2	
Input Impedance:	more than 10 kΩ less than 1,000 pF
Input Level (max.):	1.3 dBs +0/-0.3 dB (1 V rms)
Video:	75 Ω 1 Vp-p
Dimensions	147.5 × 40 × 80 mm (w/h/d)
Mass	Approx. 250 g

Card remote commander RM-X709

Power requirements	CR2025 lithium battery
Operable range	Approx. 2.5 m
Dimensions	55 × 125 × 15 mm (w/h/d)
Mass	Approx. 40 g (including batteries)

Supplied accessories

Installation kit	(1)
Monitor stand	(1) (with supplied screws (5))
RCA cable	(3 m) (2)
Connection box XA-122	(1)
Card remote commander RM-X709	(1) (with supplied battery)
Power supply cord	(1)
Detach cradle	(3 m) (1)
Cigar plug	(0.3 m) (1)
Operating Instructions	(1 set)

Optional accessories

DVD player	DVX-11A
Cordless headphones	MV-02HP
Multi Disc Player	MEX-R1

Design and specifications are subject to change without notice.

Troubleshooting

The following checklist will help you solve problems you may encounter with your unit.

Before going through the checklist below, check the connection and operating procedures.

General

No picture	<ul style="list-style-type: none">• The power cord has been disconnected.• The fuse has blown.
Good picture, but no sound	Press (VOL)(+) ((VOLUME)(+) on the monitor) or (ATT) on the card remote commander.
Dotted lines or stripes	This may be caused by local interference such as a car engine or motorcycle. Adjust the antennas for minimum interference.
No picture when you connect the optional equipment.	The cord has been disconnected. Connect the cord securely.
No response when pressing the buttons on the card remote commander	The battery may be exhausted.
No picture even when playing back the connected device while driving.	The FRONT/REAR switch is switched to "FRONT". If you use the monitor on a dashboard, you can use only NAVI as an input source while driving. Playback the connected device when the car is stopped.
The operation buttons on the monitor do not function. / The monitor does not turn off. / Nothing but the white background appears on the display.	Remove the monitor from the cradle to stop the power distribution, and press the (RESET) button on the rear side of the monitor with a pointed object, such as a ballpoint pen (page 8).



Inhalt

Willkommen!	4
Sicherheitsmaßnahmen	5
Lage und Funktion der Teile und Bedienelemente	8

Betrieb

Auswählen der Eingangsquelle	10
Einstellen des Bildschirmmodus	11
Ein-/Ausschalten der DIMMER-Funktion	12
Ändern der Menüeinstellungen	13
Einstellen der Lautstärke	15

Weitere Informationen

Wartung	16
Technische Daten	18
Störungsbehebung	19



Willkommen!

Herzlichen Glückwunsch zu Ihrer Entscheidung für den Kopfstützenmonitor von Sony.

- Die Farbsysteme PAL und NTSC werden unterstützt.
- Zusätzlich zum normalen Bildschirmmodus stehen die Modi Vollbild, Breitbild und Zoom zur Verfügung.
- Der LCD-Bildschirm zeichnet sich durch einen besonders geringen Reflexionsgrad aus, so dass das Bild auch bei hellem Umgebungslicht fast blendfrei zu sehen ist.
- Die Helligkeit lässt sich je nach Umgebungslicht einstellen.
- Die Hintergrundbeleuchtung lässt sich per Dimmer automatisch regeln, so dass kontrastreiche Bilder ohne verfälschte oder verschwommene Farben erzielt werden.
- 2 Audio-/Videoeingänge und 1 Audio-/Videoausgang zum Anschließen eines Videowiedergabegeräts, einer Videospielekonsole und eines zusätzlichen Monitors stehen zur Verfügung.
- Ein integrierter Infrarotsender für schnurlose Kopfhörer ist vorhanden.

Sicherheitsmaßnahmen

Um das Risiko schwerer Unfälle und Verletzungen zu vermeiden, lesen Sie vor dem Installieren und vor der Inbetriebnahme des Geräts bitte die folgenden Sicherheitsmaßnahmen.

Sicherheit

Beachten Sie die örtlichen Regeln und Bestimmungen für den Straßenverkehr.

- Während der Fahrt
 - Der Fahrer darf weder auf den Monitor schauen noch ihn bedienen. Andernfalls könnte er abgelenkt werden und einen Unfall verursachen.
 - Der Fahrer darf keine Kopfhörer tragen. Andernfalls könnte er abgelenkt werden und einen Unfall verursachen.
- Parken Sie das Fahrzeug an einem sicheren Ort, wenn der Fahrer auf den Monitor schauen, ihn bedienen oder Kopfhörer aufsetzen möchte.

Betrachten von Videobildern

DRIVE MODE

Die Videobilder erscheinen nur, nachdem Sie das Fahrzeug geparkt und die Feststellbremse angezogen haben. Wenn das Fahrzeug sich zu bewegen beginnt, verschwinden die Videobilder automatisch nach Anzeige des folgenden Warnhinweises:

Bedienen Sie keine am Monitor angeschlossenen Geräte, und betrachten Sie den Monitor nicht beim Fahren.

Der obige Warnhinweis erscheint nur, wenn der Monitor an die Einbauhalterung angeschlossen ist.

- Nach der Installation
 - Achten Sie darauf, den Kopf nicht am Gerät anzustoßen, wenn Sie vom Rücksitz aufstehen.
 - Achten Sie ganz besonders darauf, sich das Kabel der Kopfhörer nicht so um den Hals zu legen, dass es bei einer plötzlichen Bewegung des Fahrzeugs zu Verletzungen oder Erstickung kommen kann.
 - Bewahren Sie kleine Gegenstände außerhalb der Reichweite von Kindern auf.
 - Lassen Sie den Monitor nicht längere Zeit im direkten Sonnenlicht.

Installation

- Zum Installieren dieses Geräts sind technische Kenntnisse erforderlich. Dieses Gerät muss von qualifizierten Technikern oder Kundendienstfachleuten installiert werden.
- Wenn Sie versuchen, dieses Gerät selbst zu installieren, gehen Sie genau nach den Installationsanweisungen und Anschlussdiagrammen in dieser Bedienungsanleitung vor. Bei unsachgemäßer Installation besteht Feuergefahr oder die Gefahr eines elektrischen Schlags.
- Stellen Sie vor dem Installieren unbedingt den Zündschlüssel in die Position OFF oder ziehen Sie den Schlüssel ab. Wenn Sie dieses Gerät bei eingeschalteter Zündung installieren, wird der Batterie möglicherweise Strom entzogen oder ein Kurzschluss kann auftreten.
- Achten Sie bei der Installation dieses Geräts darauf, keine elektrischen oder sonstigen Leitungen oder Kabel irgendwelcher Art oder den Treibstofftank zu beschädigen. Andernfalls besteht Feuergefahr. Wenn Sie an Fahrzeugteilen Bohrungen anbringen, vergewissern Sie sich, dass keine verdeckten Fahrzeugteile beschädigt werden.
- Bringen Sie keine Schrauben, Bolzen oder Muttern an sicherheitsrelevanten Teilen wie Lenksäule, Benzinleitung oder Bremssystem an. Andernfalls besteht Feuer- oder Unfallgefahr.
- Achten Sie darauf, dass keine Kabel zwischen den beweglichen Teilen einer Sitzschiene eingeklemmt werden können.

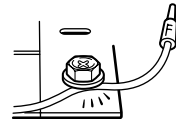
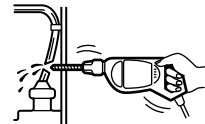

Installationsort

Bevor Sie dieses Gerät installieren, informieren Sie sich bitte über die örtlichen Regeln und Bestimmungen für den Straßenverkehr.

- Installieren Sie das Gerät nicht an einer Stelle, an der
- es dem Fahrer die Sicht versperrt.
 - die Funktionstüchtigkeit der Airbags beeinträchtigt wird.
 - es Sie beim Fahren des Fahrzeugs hindert. Achten Sie besonders darauf, dass das Lenkrad, der Schalthebel und das Bremspedal nicht blockiert werden.
 - sich der Fahrer oder andere Insassen beim Ein- oder Aussteigen daran verletzen können.



Sollten an Ihrem Gerät Probleme auftreten oder sollten Sie Fragen haben, auf die in dieser Anleitung nicht eingegangen wird, wenden Sie sich bitte an Ihren Sony-Händler.

Lage und Funktion der Teile und Bedienelemente

Monitor

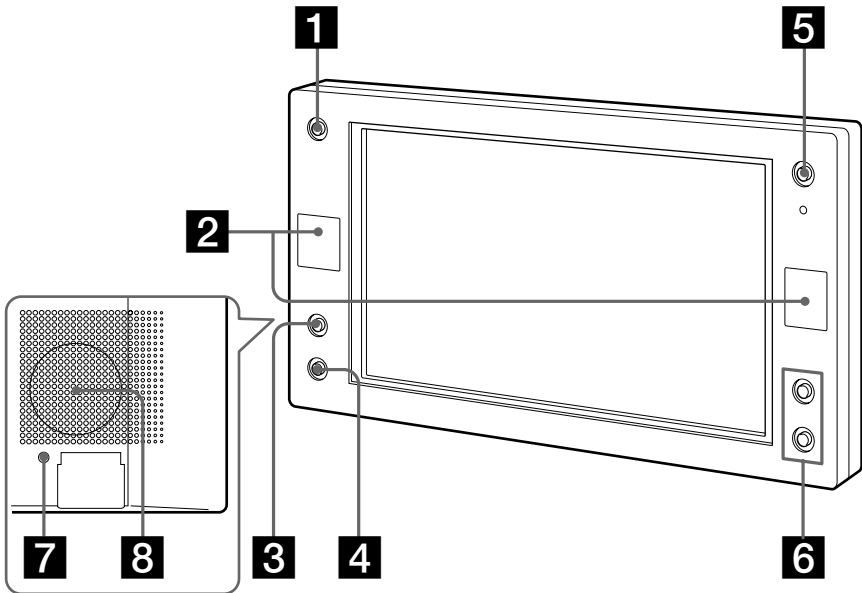

1 INPUT-Taste

Zum Wählen der Eingangsquelle drücken.

2 Empfänger für die Kartenfernbedienung/Sender für schnurlose Kopfhörer*

3 MENU-Taste

Zum Vornehmen verschiedener Einstellungen drücken.

4 DIMMER-Tasten

Zum Ein-/Ausschalten der Dimmer-Funktion drücken.

5 POWER-Taste (ein/aus)

Zum Ein-/Ausschalten des Monitors drücken.

6 VOLUME +/- Tasten

Zum Steigern oder Senken der Lautstärke oder Wählen des Parameters beim Menübetrieb drücken.

7 RESET-Taste

8 Mono-Lautsprecher

* **Wenn es bei mehreren schnurlosen Kopfhörern zu Interferenzen kommt**

Wenn mehrere Monitore installiert sind und gleichzeitig verwendet werden, kann es zu Interferenzen kommen.

Kartenfernbedienung RM-X709

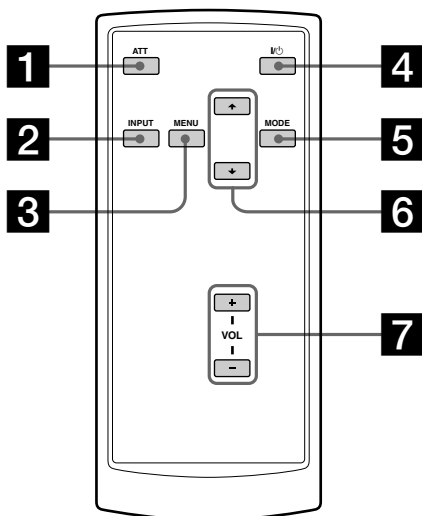

1 ATT-Taste

Zum schnellen Dämpfen der Lautstärke drücken.

2 INPUT-Taste

Zum Auswählen der Eingangsquelle drücken.

3 MENU-Taste

Zum Wählen der Menüeinstellungen drücken.

4 I/O (power)-Taste

5 MODE-Taste

Zum Ändern des Bildschirmmodus.

6 ↑/↓-Tasten

Zum Auswählen der gewünschten Option drücken.

7 VOL (Lautstärke) +/- Tasten

Zum Einstellen der Lautstärke des Monitors drücken.

Tip

Informationen zum Austauschen der Batterien finden Sie unter „Austauschen der Lithiumbatterie“ (Seite 16).

Auswählen der Eingangsquelle

Sie können die Eingangsquelle und das Farbsystem auswählen.

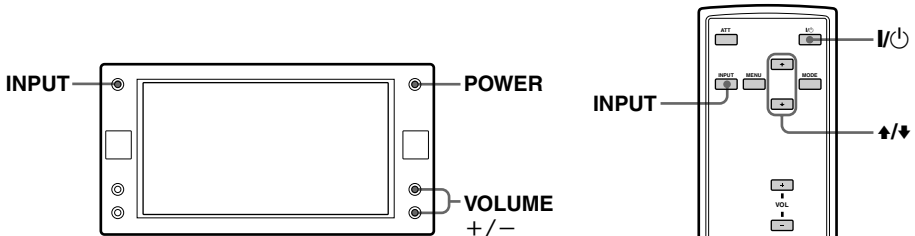

1 Drücken Sie **(POWER)**.

Drücken Sie **(POWER)** an der Karten-Fernbedienung.
Das Gerät schaltet sich ein.

2 Wählen Sie mit **(INPUT)** die gewünschte Eingangsquelle aus.

Mit jedem Tastendruck auf **(INPUT)** wechselt die Anzeige folgendermaßen:



So wählen Sie das Navigationssystem aus (sofern angeschlossen)

Drücken Sie mehrmals **(INPUT)** und wählen Sie „NAVI“.

3 Wählen Sie mit der Taste **↑** oder **↓** (**(VOLUME)** (+) oder (-) am Monitor) das Navigationssystem PAL oder NTSC aus.

Drücken Sie eine dieser Tasten, während die Eingangsquelle (wie z. B. „VIDEO 1“) angezeigt wird.

Wenn NTSC-Video ausgewählt wird

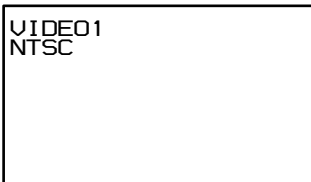

Wenn PAL-Video ausgewählt wird

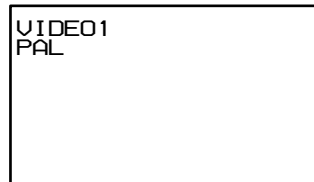

Einstellen des Bildschirmmodus

Zusätzlich zum Vollbild-Modus stehen die Modi, Breitbild normal und Zoom zur Verfügung.

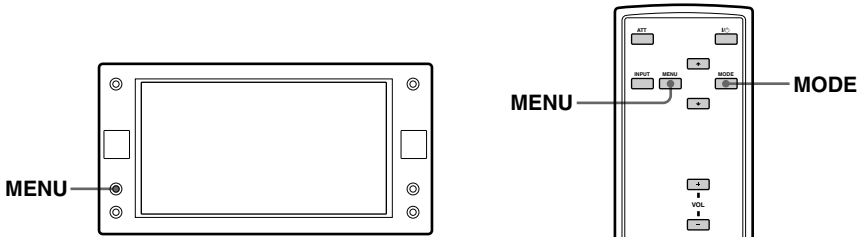

Drücken Sie mehrmals **MODE.**

Der aktuelle Modus wird zuerst auf dem Bildschirm angezeigt.

Mit jedem Tastendruck wechselt der Bildschirmmodus in folgender Reihenfolge:

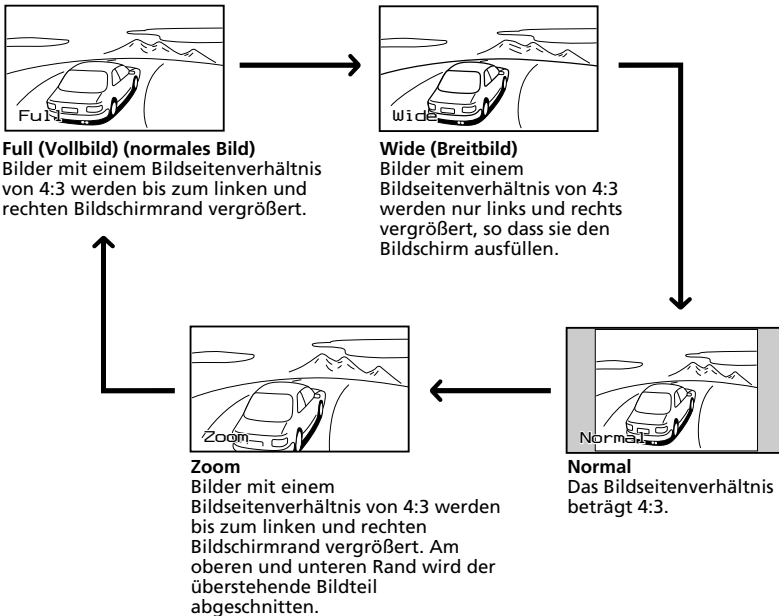

Sie können auch den Bildschirmmodus im Menü einstellen (Seite 13).

Tipp

Im Zoommodus erscheinen die Bilder eventuell grobkörnig.

Ein-/Ausschalten der DIMMER-Funktion

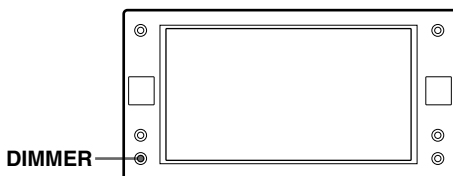

Drücken Sie die Taste DIMMER am Monitor.

Die aktuelle Einstellung für Abblendung wird angezeigt.

Mit jedem Tastendruck auf die Taste DIMMER wird die Abblendfunktion ein-/ausgeschaltet.

Wenn eingeschaltet, ist das Display abgeblendet.

Ändern der Menüeinstellungen

Sie können die Anzeigeeinstellungen manuell anpassen, wenn das Bild von Ihrer Sitzposition aus schlecht zu sehen ist.

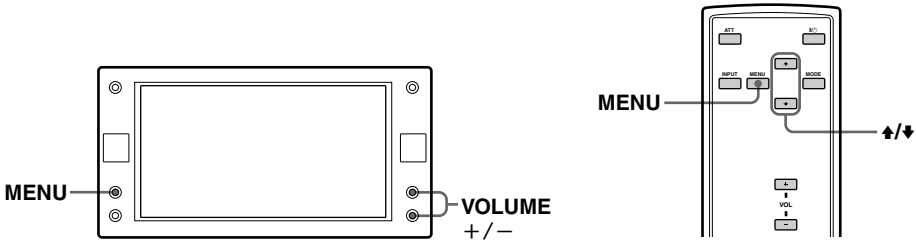

1 Drücken Sie (MENU).

Der Bildschirm „Picture“ wird angezeigt.

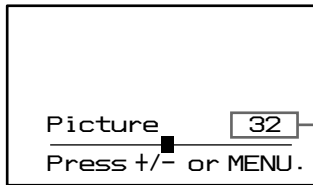

Der für die ausgewählte Option eingestellte Wert wird in diesem Bereich angezeigt.

Mit jedem Tastendruck auf (MENU) wechselt der Einstellbildschirm in folgender Reihenfolge:

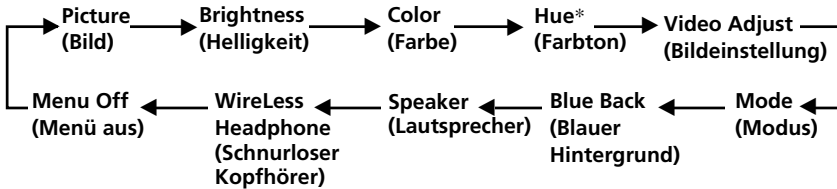

* Wird nur angezeigt, wenn das Farbsystem NTSC ausgewählt ist.

2 Nehmen Sie mit ↑ oder ↓ (VOLUME) (+) oder (-) am Monitor die gewünschte Einstellung vor.

Einstelloptionen siehe nächste Seite.

Die Standardeinstellungen sind unterstrichen.

Einstellungen	Einstellungsoptionen
Picture (Bild)	Einstellbereich: 0 bis 63 (Standardeinstellung ist „36“) Einstellen des Kontrasts.
Brightness (Helligkeit)	Einstellbereich: 0 bis 63 (Standardeinstellung ist „30“) Einstellen der Helligkeit.
Color (Farbe)	Einstellbereich: 0 bis 63 (Standardeinstellung ist „36“) Einstellen der Farbe.
Hue (Farbton)	Einstellen, wenn das Bild einen Rot- oder Grünstich aufweist. Die Standardeinstellung ist „CTR“ (Mitte). „Farbton“ wird nur für das NTSC-System angezeigt.
Video Adjust (Bildeinstellung)	Sie können die Einstellungen für Bild, Helligkeit, Farbe, Farbton und Dimmer auf einmal zurücksetzen. Hinweis Der Eingangskanal, das Farbsystem für das Videoeingangssignal (PAL/NTSC), der Bildschirmmodus und die Einstellung für den blauen Hintergrund werden nicht mit der Zurücksetzung der Einstellungen zurückgesetzt.
Mode (Modus)	Full, Wide, Normal, Zoom Einstellen des Bildschirmmodus. Full: Ein Bild mit einem Bildseitenverhältnis von 4 zu 3 und rechts und links bis zum Bildschirmrand vergrößert (normales Bild). Wide: Ein Bild mit einem Bildseitenverhältnis von 16 zu 9. Normal: Ein Bild mit einem Bildseitenverhältnis von 4 zu 3. Zoom: Ein Bild mit einem Bildseitenverhältnis von 4 zu 3 und rechts und links bis zum Bildschirmrand vergrößert, abgeschnittene überstehende Bildteile (oben und unten), um den Bildschirm zu füllen.
Blue Back (Blauer Hintergrund)	On, Off Einstellen des blauen Hintergrundbildschirms.
Speaker(Lautsprecher)	On, Off Ein- und Ausschalten des Lautsprechers an der Rückseite des Monitors.
WireLess Headphone (Schnurloser Kopfhörer)	1CH, 2CH, OFF Ein- und Ausschalten des schnurlosen Kopfhörers (MV-02HP) (optional). Bei Verwendung des Kopfhörers wählen Sie entweder „1CH“ oder „2CH“ je nach Kanaleinstellung des Kopfhörers.

Einstellen der Lautstärke

Sie können die Lautstärke des Gerätes über die mitgelieferte Kartenfernbedienung einstellen.

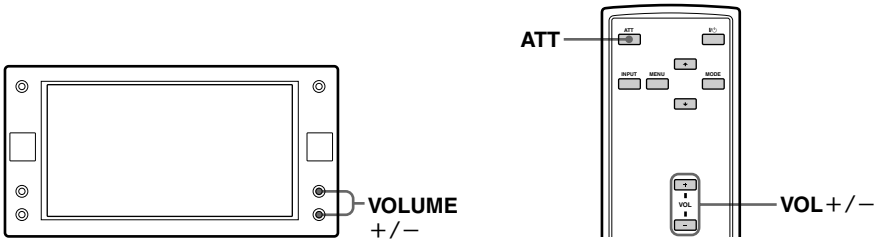

Drücken Sie **(VOL) (+)** oder **(VOL) (-)** (**VOLUME** (+) oder (-) am Monitor).
Die Vorgabe-Lautstärkeeinstellung ist 25.

Schnelles Dämpfen des Tons

Drücken Sie **(ATT)** auf der Kartenfernbedienung.



So stellen Sie wieder die vorherige Lautstärke ein

Drücken Sie **(ATT)** erneut oder **(VOL) (+)** oder **(VOL) (-)** (**VOLUME** (+) oder (-) am Monitor).

Verwenden schnurloser Kopfhörer

Sie können mit dem Gerät schnurlose Infrarot-Kopfhörer MV-02HP (gesondert erhältlich) verwenden. Schlagen Sie dazu bitte in der Bedienungsanleitung zu den MV-02HP nach.

Hinweise

- Die Lautstärke der schnurlosen Kopfhörer lässt sich nicht mit der mitgelieferten Kartenfernbedienung steuern. Verwenden Sie dazu den Lautstärkeregler an den schnurlosen Kopfhörern.
- Verwenden Sie Kopfhörer aus Sicherheitsgründen nicht beim Fahren.
- Lassen Sie Kopfhörer nicht an Orten liegen, an denen sie direktem Sonnenlicht oder hohen Temperaturen ausgesetzt sind.
- Wenn die schnurlosen Kopfhörer direktem Sonnenlicht ausgesetzt sind, verringert sich möglicherweise die Empfindlichkeit des Infrarotempfängers und die Tonqualität kann sich verschlechtern.

Weitere Informationen

Wartung

Austauschen der Sicherung

Beim Ersetzen der Sicherung des Stromkabels oder der Zigarettenanzünderbuchse vergewissern Sie sich, dass eine Sicherung der gleichen Stärke wie auf der Originalsicherung angegeben verwendet wird. Dieser ist auf der Originalsicherung angegeben. Wenn die Sicherung durchbrennt, überprüfen Sie den Stromanschluss und tauschen die Sicherung aus. Brennt die neue Sicherung ebenfalls durch, kann eine interne Fehlfunktion vorliegen. Wenden Sie sich in einem solchen Fall an Ihren Sony-Händler.

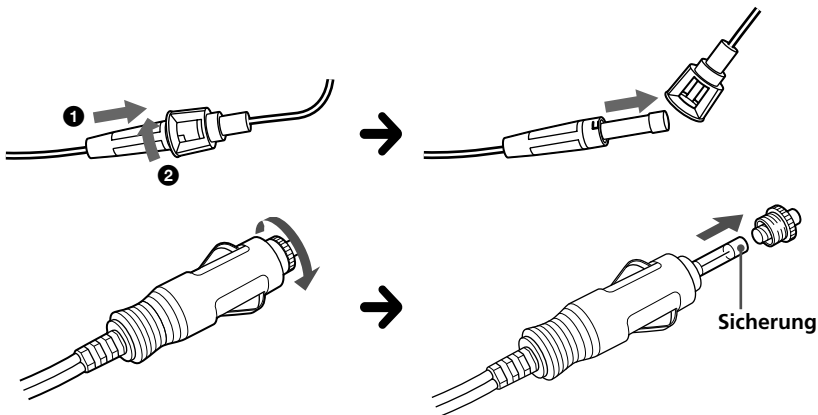

Achtung

Verwenden Sie unter keinen Umständen eine Sicherung mit einem höheren Ampere-Wert als dem der Sicherung, die ursprünglich mit dem Gerät geliefert wurde. Andernfalls kann es zu Schäden am Gerät kommen.

Austauschen der Lithiumbatterie

Unter normalen Bedingungen halten die Batterien etwa ein Jahr. (Die Lebensdauer der Batterien kann je nach Gebrauch des Geräts jedoch auch kürzer sein.) Wenn die Batterie schwächer wird, verkürzt sich die Reichweite der Kartenfernbedienung. Tauschen Sie die Batterie gegen eine neue CR2025-Lithiumbatterie aus. Bei Verwendung einer anderen Batterie besteht Feuer- oder Explosionsgefahr.

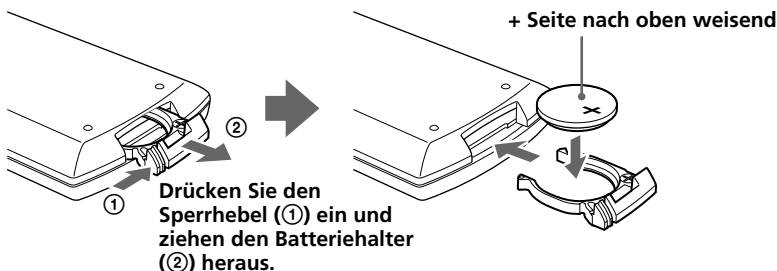

Hinweise zur Lithiumbatterie

- Bewahren Sie die Lithiumbatterie außerhalb der Reichweite von Kindern auf. Sollte eine Lithiumbatterie verschluckt werden, ist umgehend ein Arzt aufzusuchen.
- Wischen Sie die Batterie mit einem trockenen Tuch ab, um einen guten Kontakt zwischen den Batteriepolen und anschlüssen sicherzustellen.
- Achten Sie beim Einlegen der Batterie auf die richtige Polarität.
- Halten Sie die Batterie nicht mit einer Metallpinzette. Dies könnte zu einem Kurzschluss führen.

ACHTUNG

Die Batterie kann bei unsachgemäßem Umgang explodieren.

Laden Sie sie nicht auf, zerlegen Sie sie nicht und werfen Sie sie nicht ins Feuer.

Entsorgungshinweis: Bitte werfen Sie nur entladene Batterien in die Sammelboxen beim Handel oder den Kommunen. Entladen sind Batterien in der Regel dann, wenn das Gerät abschaltet und „Batterie leer“ signalisiert oder nach längerer Gebrauchsdauer der Batterien nicht mehr einwandfrei funktioniert.

Um sicherzugehen, kleben Sie die Batteriepole z. B. mit einem Klebestreifen ab oder geben Sie die Batterien einzeln in einen Plastikbeutel.

Hinweis zum LCD-Bildschirm (Flüssigkristallbildschirm)

Drücken Sie nicht auf den LCD-Bildschirm des Geräts. Andernfalls kann es zu Bildverzerrungen oder anderen Fehlfunktionen kommen. Das Bild kann unscharf werden oder der LCD-Bildschirm kann beschädigt werden.

Hinweise zur Reinigung

- Reinigen Sie den LCD-Bildschirm mit einem leicht angefeuchteten, weichen Tuch.
- Verwenden Sie keine Lösungsmittel wie Benzin oder Verdüner und keine handelsüblichen Reinigungsmittel oder Antistatiksprays.
- Verwenden Sie das Gerät nicht bei Temperaturen unter 0 °C oder über 45 °C.
- Wenn Ihr Auto in sehr warmer oder sehr kalter Umgebung geparkt war, ist das Bild unter Umständen verschwommen. Das ist keine Fehlfunktion des Monitors. Sobald sich die Temperatur im Wageninneren normalisiert, wird auch das Bild wieder scharf.

Auf dem Monitor können unbewegliche blaue oder rote Punkte erscheinen. Solche so genannten Lichtpunkte können bei allen LCD-Bildschirmen auftreten. Der LCD-Bildschirm ist ein hochmodernes, technisches Gerät. Der Anteil der korrekt angezeigten, effektiven Bildpunkte liegt bei über 99,99 %. Es besteht jedoch die Möglichkeit, dass bis zu 0,01 % der Bildpunkte ausfallen und nicht korrekt angezeigt werden.

Technische Daten

Monitor

System	Flüssigkristallfarbdisplay
Anzeigesteuerung	TFT-LCD-Aktivmatrix
Bildgröße	6,5 Zoll-Breitbildschirm (16:9) 143,4 × 79,3 mm, 165,1 mm (B/H, D)
Bildelemente	280.800 Punkte (B: 1200 × H: 234)
Betriebsspannung	Autobatterie mit 12 V Gleichstrom (negative Erdung)
Stromentnahme	ca. 1 A
Abmessungen	194 × 101 × 27,1 mm (B/H/T)
Betriebstemperatur	0 °C – 45 °C
Gewicht	ca. 400 g

Anschlussdose XA-122

A/V-Ausgang	
Ausgangsimpedanz:	weniger als 470 Ω weniger als 1.000 pF
Ausgangspegel:	0 dBs ±0,3 dB (0,775 V effektiver Mittelwert)
Video:	75 Ω 1 Vp-p
A/V-Eingang ×2	
Eingangsimpedanz:	mehr als 10 kΩ weniger als 1.000 pF
Eingangspegel (max.):	1,3 dBs +0/–0,3 dB (1 V effektiver Mittelwert)
Video:	75 Ω 1 Vp-p
Abmessungen	147,5 × 40 × 80 mm (B/H/T)
Gewicht	ca. 250 g

Kartenfernbedienung RM-X709

Stromversorgung	CR2025-Lithiumbatterie
Reichweite	ca. 2,5 m
Abmessungen	55 × 125 × 15 mm (B/H/T)
Gewicht	ca. 40 g (einschl. Batterien)

Mitgeliefertes Zubehör

Einbausatz (1)	
Monitorständer (1)	(mit mitgelieferten Schrauben (5))
RCA-Kabel (3 m) (2)	
Anschlussdose XA-122 (1)	
Kartenfernbedienung RM-X709	(mit mitgelieferter Batterie) (1)
Stromversorgungskabel (1)	
Wechselhalterung (3 m) (1)	
Zigarettenanzünderstecker (0,3 m) (1)	
Bedienungsanleitung (1 Satz)	

Sonderzubehör

DVD-Player DVX-11A
Schnurlose Kopfhörer MV-02HP
Multi-Disc-Player MEX-R1

Änderungen, die dem technischen Fortschritt dienen, bleiben vorbehalten.

Störungsbehebung

Anhand der folgenden Checkliste können Sie die meisten Probleme, die möglicherweise an Ihrem Gerät auftauchen, selbst beheben. Bevor Sie die folgende Checkliste durchgehen, überprüfen Sie bitte zunächst, ob Sie das Gerät richtig angeschlossen und bedient haben.

Allgemeines

Kein Bild	<ul style="list-style-type: none">• Das Netzkabel wurde gelöst.• Die Sicherung ist durchgebrannt.
Gutes Bild, kein Ton	Drücken Sie (VOL)(+) ((VOLUME)(+) am Monitor) oder (ATT) .
Gepunktete Linien oder Streifen	Dies kann auf lokale Störquellen wie Automotoren oder Motorräder zurückgehen. Richten Sie die Antenne so aus, dass die Störungen möglichst gering ausfallen.
Kein Bild, nach Anschluss von opeionalen Geräten	Das Kabel wurde getrennt. Schließen Sie das Kabel korrekt an.
Keine Reaktion beim Drücken von Tasten auf der Kartenfernbedienung	Die Batterie ist möglicherweise erschöpft.
Kein Bild beim Fahren, auch wenn das angeschlossene Gerät auf Wiedergabe geschaltet ist.	Der Schalter FRONT/REAR ist auf „FRONT“ gestellt. Wenn Sie den Monitor auf einem Armaturenbrett verwenden, können Sie beim Fahren nur NAVI als Eingangsquelle verwenden. Schalten Sie das angeschlossene Gerät auf Wiedergabe, wenn das Fahrzeug steht.
Die Bedienungstasten am Monitor funktionieren nicht. / Der Monitor schaltet nicht aus. / Nur ein weißer Hintergrund erscheint im Display.	Nehmen Sie den Monitor aus der Halterung, um die Stromversorgung zu unterbrechen, und drücken Sie die (RESET) -Taste an der Rückseite des Monitors mit einem spitzen Gegenstand wie einem Kugelschreiber (Seite 8).



Table des matières

Félicitations !	4
Précautions	5
Emplacement des commandes	8
Fonctionnement	
Sélection de la source d'entrée	10
Réglage du mode écran	11
Activation/désactivation de DIMMER	12
Modification des réglages du menu	13
Réglage du volume	15
Informations complémentaires	
Entretien	16
Caractéristiques techniques	18
Dépannage	19

Félicitations !

Merci d'avoir fait l'acquisition du moniteur mobile Sony.

- Compatible avec les systèmes couleur PAL et NTSC
- En plus du mode écran normal, les modes plein écran, grand écran (Wide) et image agrandie (zoom) sont disponibles.
- Panneau d'affichage à cristaux liquides à faible coefficient de réflexion minimisant les reflets de sources lumineuses.
- Luminosité réglable en fonction des conditions d'éclairage
- Gradateur de rétroéclairage offrant des images à contraste marqué, sans inversion de couleurs et sans flou.
- 2 entrées audio/vidéo et 1 sortie audio/vidéo sont fournies pour raccorder un magnétoscope, une console de jeux et un moniteur supplémentaire.
- Émetteur infrarouge intégré pour les casques sans fil.

Précautions

Pour éviter tout risque de blessure grave ou d'accident, lisez les précautions suivantes avant d'installer ou d'utiliser l'appareil.

A propos de la sécurité

Conformez-vous au code de la route de votre pays.

- Pendant la conduite
 - Le conducteur ne doit pas regarder ni utiliser le moniteur. En effet, cela peut le distraire et provoquer un accident.
 - Le conducteur ne doit pas utiliser de casque. En effet, cela peut le distraire et provoquer un accident.
- Garez votre voiture en lieu sûr pour regarder le moniteur ou utiliser un casque.

Visionnage d'images vidéo

Les images vidéo apparaissent seulement une fois que la voiture est garée et que le frein de stationnement est mis. Quand la voiture commence à bouger, les images vidéo disparaissent automatiquement après affichage de la mise en garde suivante.

DRIVE MODE

N'opérez pas l'équipement connecté au moniteur et ne regardez pas le moniteur pendant la conduite.

La mise en garde ci-dessus apparaît seulement quand le moniteur est raccordé au berceau d'installation.

- Une fois l'installation terminée
 - Prenez garde à ne pas vous cogner la tête contre l'appareil lorsque vous vous levez du siège arrière.
 - Faites particulièrement attention à ne pas enrouler le cordon du casque autour du cou pour éviter toute blessure ou suffocation en cas de mouvement soudain du véhicule.
 - Tenez les petites pièces hors de portée des enfants.
 - Ne laissez pas le moniteur en plein soleil pendant longtemps.

A propos de l'installation

- L'installation de l'appareil nécessite des connaissances techniques approfondies. Cet appareil doit être installé par un technicien qualifié.
- Si vous tentez vous-même d'installer l'appareil, faites-le en vous référant aux schémas d'installation et de raccordement du mode d'emploi. Une installation incorrecte risque de provoquer un incendie ou une électrocution.



- Avant de procéder à l'installation, assurez-vous de régler le contact de la voiture sur OFF ou d'ôter la clé. L'installation de l'appareil avec le moteur en marche risque de décharger la batterie ou de provoquer un court-circuit.



- Prenez garde à ne pas endommager les conduits, les tubes, le réservoir ou les fils électriques lors de l'installation de l'appareil. Cela pourrait provoquer un incendie. Si vous percez un trou dans les panneaux intérieurs de la voiture, assurez-vous de n'endommager aucune pièce cachée.

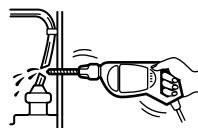

- N'utilisez aucune vis ni aucun écrou réservés aux dispositifs de sécurité, tels que la tringlerie de direction, le circuit d'alimentation en carburant ou les systèmes de freinage. Ceci pourrait provoquer un incendie ou un accident.

- Prenez garde à ne pas emmêler ou coincer les cordons et les fils dans une partie mobile des rails de siège.

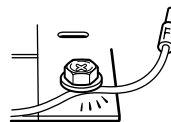

Lieu d'installation

Avant d'installer l'appareil, consultez la réglementation en vigueur dans votre région.

N'installez pas l'appareil à un endroit où :

- Il risque de gêner la visibilité du conducteur ;
- Il risque d'entraver l'utilisation du coussin de sécurité gonflable ;
- Il risque d'entraver l'utilisation du véhicule, notamment le volant, le levier de vitesses ou la pédale de frein ;
- Le conducteur et les passagers risquent de se blesser en entrant ou en sortant de la voiture.



Pour toute question ou problème relatif à votre appareil et dont vous n'avez pas la solution dans ce manuel, veuillez consulter le revendeur Sony le plus proche.

Emplacement des commandes

Moniteur

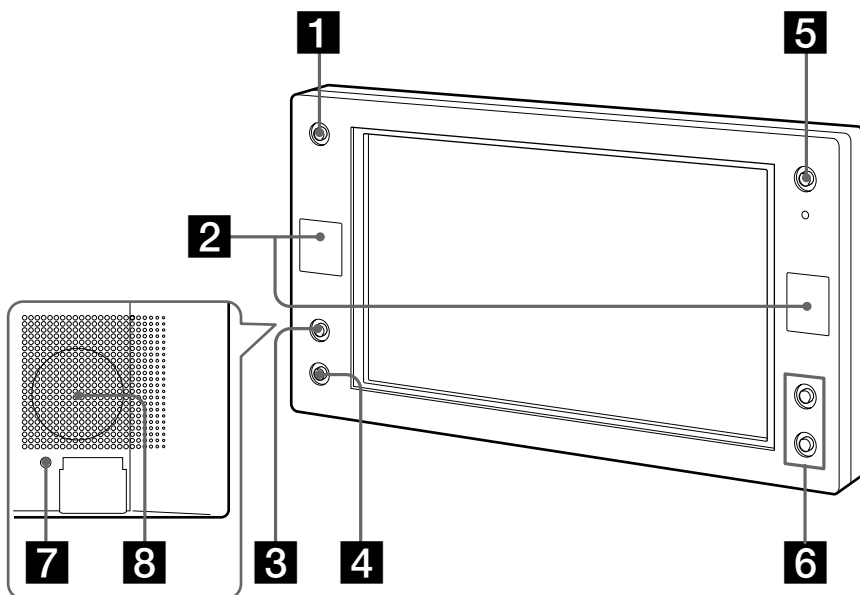

1 Touche INPUT

Appuyez sur cette touche pour sélectionner la source d'entrée.

2 Récepteur pour la mini-télécommande/Emetteur pour les casques sans fil*

3 Touche MENU

Appuyez sur cette touche pour effectuer divers réglages.

4 Touches DIMMER

Appuyez sur cette touche pour activer/désactiver le gradateur.

5 Touche POWER (on/off)

Appuyez sur cette touche pour mettre le moniteur sous/hors tension.

6 Touches VOLUME +/-

Appuyez sur cette touche pour augmenter ou baisser le volume ou sélectionner un paramètre pendant une opération de menu.

7 Touche RESET

8 Haut-parleur monaural

* *Si des interférences se produisent lors de l'utilisation de plusieurs casques sans fil. Des interférences risquent de se produire si vous installez plusieurs moniteurs et que vous les utilisez simultanément.*

Mini-télécommande RM-X709

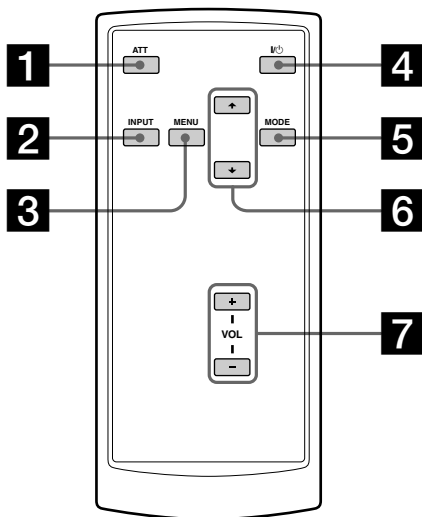

1 Touche ATT

Appuyez pour baisser rapidement le volume.

2 Touche INPUT

Appuyez sur cette touche pour sélectionner la source d'entrée.

3 Touche MENU

Appuyez sur cette touche pour sélectionner les réglages du menu.

4 Touche I/⏻ (alimentation)

5 Touche MODE

Appuyez sur cette touche pour changer le mode écran.

6 Touches ↑/↓

Appuyez sur l'une de ces touches pour sélectionner le paramètre souhaité.

7 Touches VOL (volume) +/-

Appuyez sur ces touches pour régler le volume du moniteur.

Conseil

Pour les détails sur le remplacement de la pile, reportez-vous à la section « Remplacement de la pile au lithium » (page 17).

Fonctionnement

Sélection de la source d'entrée

Vous pouvez sélectionner la source d'entrée et le système couleur.

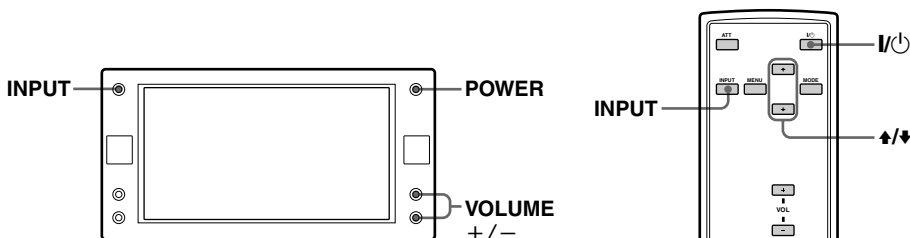

1 Appuyez sur **POWER**.

Sur la mini-télécommande, appuyez sur **POWER**.
L'appareil se met sous tension.

2 Appuyez sur **INPUT** pour sélectionner la source d'entrée souhaitée.

A chaque pression sur **INPUT**, l'affichage change comme suit :



Pour sélectionner le système de navigation

Appuyez plusieurs fois sur **INPUT** pour sélectionner « NAVI ».

3 Appuyez sur **↑** ou **↓** (**VOLUME** (+) ou (-) au moniteur) pour sélectionner le système PAL ou NTSC.

Appuyez sur l'une de ces touches pendant que l'indication de la source (p. ex. « VIDEO 1 ») est affichée.

Lorsque le système NTSC est sélectionné

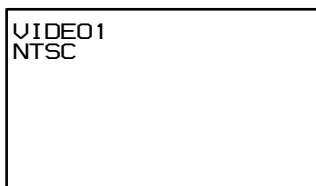

Lorsque le système PAL est sélectionné

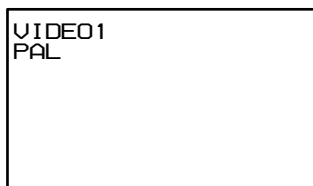

Réglage du mode écran

En plus du mode plein écran, les modes, grand écran, normal et image agrandie sont également disponibles.

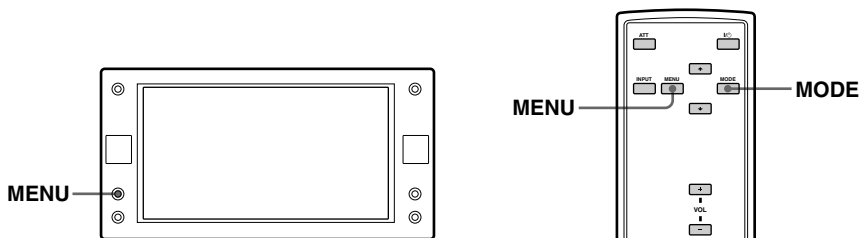

Appuyez plusieurs fois sur **MODE**.

Le mode actuel s'affiche d'abord à l'écran.

A chaque pression sur la touche, le mode écran est modifié dans l'ordre suivant :



Full (Plein écran) (image normale)

Les images de format 4:3 sont agrandies jusqu'aux bords gauche et droit de l'écran.

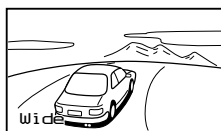

Wide (Grand écran)

Les bords gauche et droit des images au format 4:3 sont agrandis pour remplir l'écran.



Zoom (Image agrandie)

Les images de format 4:3 sont agrandies jusqu'aux bords gauche et droit de l'écran. Les parties excédentaires de l'image (haut et bas) sont coupées pour que l'image remplisse l'écran.

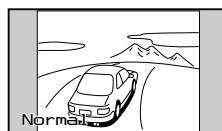

Normal (Standard)

L'image s'affiche dans un rapport d'aspect de 4:3.

Vous pouvez aussi régler le mode écran par réglage au menu (page 13).

Conseil

Il est possible que les images aient une mauvaise définition en mode zoom.

Activation/désactivation de DIMMER

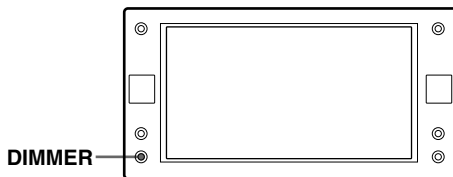

Appuyez sur la touche (DIMMER) sur le moniteur.

Le réglage actuel du gradateur s'affiche.

À chaque pression de (DIMMER), le gradateur est activé/désactivé.

À l'activation, l'affichage s'assombrit.

Modification des réglages du menu

Vous avez la possibilité de définir manuellement les paramètres d'affichage de l'écran si l'écran n'est pas visible depuis la position que vous occupez.

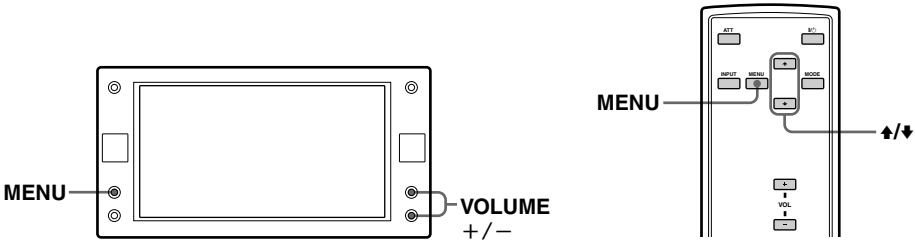

- 1 Appuyez sur **MENU**.
L'écran « Picture » s'affiche.

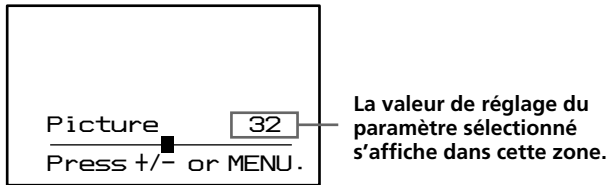

Chaque fois que vous appuyez sur **MENU**, l'écran de réglage change comme suit :

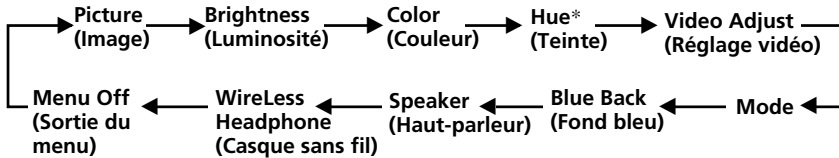

* S'affiche uniquement lorsque le système couleur NTSC est sélectionné.

- 2 Appuyez sur **↑** ou **↓** (**VOLUME** (+) ou (-) au moniteur) pour régler le paramètre souhaité.
Voir la page suivante pour les options de réglage.

Les réglages par défaut sont soulignés.

Réglages	Options de réglage
Picture (Image)	Portée réglable : 0 à 63 (le réglage par défaut est « 36 ») Ajuste le contraste.
Brightness (Luminosité)	Portée réglable : 0 à 63 (le réglage par défaut est « 30 ») Ajuste la luminosité.
Color (Couleur)	Portée réglable : 0 à 63 (le réglage par défaut est « 36 ») Ajuste la couleur.
Hue (Teinte)	Réglez cette option si l'image est rougeâtre ou verdâtre. Le réglage par défaut est « CTR » (centre). « Hue » (Teinte) ne s'affiche que pour le système NTSC.
Video Adjust (Ajustage vidéo)	Réinitialise les réglages de l'image, de la luminosité, des couleurs, de la teinte et de l'intensité en une seule opération. Remarque Les réglages du canal d'entrée, du système de couleur pour le signal vidéo reçu (PAL/NTSC), du mode d'écran et du rétro-éclairage bleu ne se réinitialisent pas lorsque vous réinitialisez les ajustages.
Mode	Full, Wide, Normal, Zoom Règlent le mode d'écran. Full (Plein): Une image avec un format d'écran de 4/3 agrandie vers les bords droit et gauche de l'écran. Wide (Large): Une image avec un format d'écran de 16/9. Normal: Une image avec un format d'écran de 4/3 (images normales). Zoom: Une image avec un format d'écran de 4/3 agrandie vers les bords droit et gauche de l'écran et dont les parties excédentaires (en haut et en bas) sont coupées pour remplir l'écran.
Blue Back (Fond bleu)	On (Activé), Off (Désactivé) Règle l'écran du rétro-éclairage bleu.
Speaker (Haut-parleur)	On (Activé), Off (Désactivé) Activation et désactivation du haut-parleur à l'arrière du moniteur.
WireLess Headphone (Casque sans fil)	1CH, 2CH, OFF (Désactivé) Activation/désactivation du casque sans fil (MV-02HP) (en option). À l'emploi du casque, sélectionnez « 1ch » ou « 2ch » selon le réglage de canal du casque.

Réglage du volume

La mini-télécommande fournie vous permet de régler le volume de l'appareil.

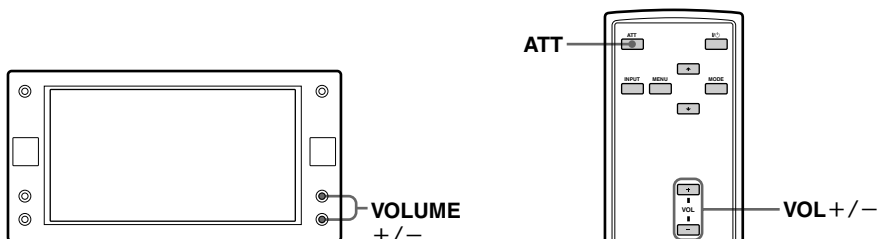

Appuyez sur **VOL (+)** ou **VOL (-)** (**VOLUME (+)** ou **(-)** au moniteur).
Le niveau de volume par défaut est 25.

Atténuation rapide du son

Appuyez sur **ATT** sur la mini-télécommande.

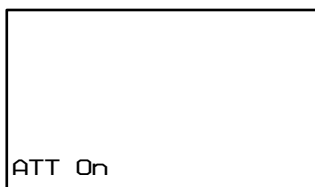

Pour restaurer le niveau de volume précédent

Appuyez à nouveau sur **ATT** ou **VOL (+)** ou **(-)** (**VOLUME (+)** ou **(-)** au moniteur).

Utilisation du casque sans fil

Vous pouvez utiliser un casque sans fil à infrarouges MV-02HP (en option) avec l'appareil. Reportez-vous au mode d'emploi du MV-02HP.

Remarques

- Il est impossible de régler le volume du casque sans fil avec la mini-télécommande fournie. Utilisez la commande de volume située sur le casque sans fil.
- Pour votre sécurité, n'utilisez pas le casque en conduisant.
- Ne laissez pas le casque dans un endroit soumis à la lumière directe du soleil ou à des températures excessives.
- En cas d'utilisation du casque sans fil dans un endroit exposé aux rayons directs du soleil, la sensibilité du récepteur de rayons infrarouges peut diminuer et la qualité sonore peut en être affectée.

Informations complémentaires

Entretien

Remplacement du fusible

Au remplacement du fusible du cordon d'alimentation ou de la douille d'allumecigarette, veillez à utiliser un fusible dont l'ampérage correspond à celui indiqué sur le fusible d'origine. Si le fusible saute, vérifiez le branchement de l'alimentation et remplacez le fusible.

Si le fusible saute de nouveau après avoir été remplacé, cela peut révéler une défaillance interne de l'appareil. Dans ce cas, consultez le revendeur Sony le plus près de chez vous.

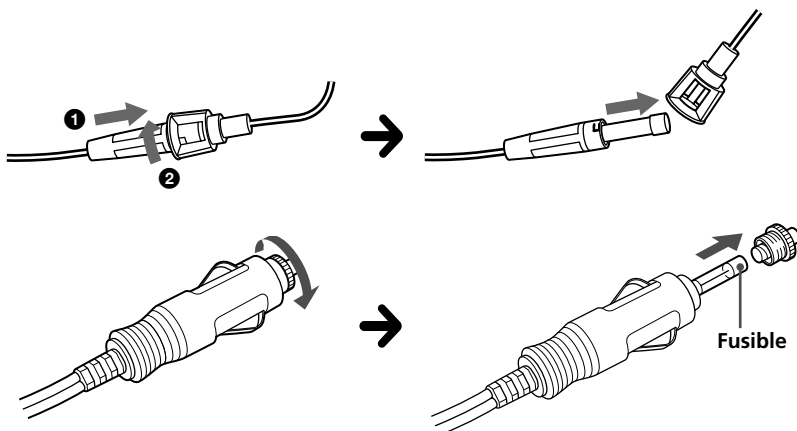

Avertissement

N'utilisez jamais de fusible dont l'ampérage dépasse celui du fusible fourni, cela pourrait endommager l'appareil.

Remplacement de la pile au lithium

En fonctionnement normal, la pile dure environ un an. (La durée de vie de la pile peut être plus courte selon les conditions d'utilisation.)

Lorsque la pile devient faible, la portée de la mini-télécommande diminue.

Remplacez la pile par une nouvelle pile CR2025 au lithium. L'utilisation de tout autre type de pile peut entraîner un risque d'incendie ou d'explosion.

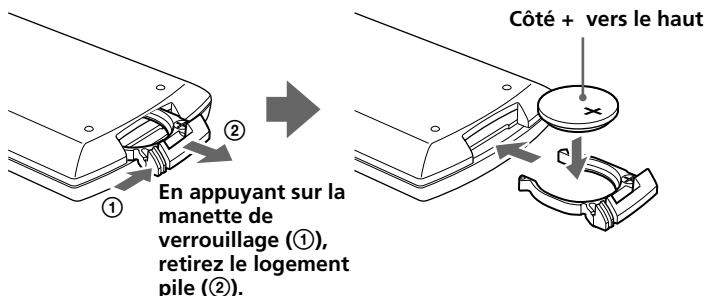

Remarques sur la pile au lithium

- Tenez la pile au lithium hors de portée des enfants. En cas d'ingestion de la pile, consultez immédiatement un médecin.
- Essuyer la pile avec un chiffon sec pour assurer un bon contact.
- Veillez à respecter la polarité lors de l'installation de la pile.
- Ne tenez pas la pile avec des pinces métalliques, cela pourrait provoquer un court-circuit.

AVERTISSEMENT

La pile peut exploser en cas d'utilisation inappropriée.
Ne recharge pas la pile, ne la démontez pas et ne la jetez pas au feu.

A propos de l'écran à cristaux liquides (ACL)

N'appuyez pas sur l'écran à cristaux liquides car cela risque de déformer l'image ou de provoquer un dysfonctionnement. Il se peut que l'image se trouble ou que l'écran à cristaux liquides soit endommagé.

Remarques à propos du nettoyage

- Nettoyez l'écran à cristaux liquides avec un chiffon doux humide.
- N'utilisez pas de solvants tels que la benzine des diluants, des nettoyants ordinaires ou un vaporisateur antistatique.
- Ne faites pas fonctionner l'appareil à une température inférieure à 0 °C ou supérieure à 45 °C.
- Si votre voiture est restée stationnée dans un endroit très chaud ou très froid, il se peut que l'image affichée ne soit pas claire. Le moniteur n'est pas endommagé. L'image se rétablira lorsque la température du véhicule reviendra à la normale.

Des points fixes bleus ou rouges peuvent apparaître sur l'écran du moniteur. Ces points lumineux peuvent apparaître sur n'importe quel écran à cristaux liquides. Cet écran est le fruit d'une technologie de pointe et plus de 99,99 % des segments qui le composent sont sans défaut. Cependant, il se peut que moins de 0,01 % des segments soient défectueux et qu'ils ne s'allument pas correctement.

Caractéristiques techniques

Moniteur

Système	Affichage à cristaux liquides couleur
Système d'affichage	LCD TFT à matrice active
Taille de l'image	Écran de 6,5 po de largeur (16:9) 143,4 × 79,3 mm, 165,1 mm (l/h, p)
Taille utile	280 800 points (1 200 hor. × 234 vert.)
Alimentation requise	Batterie de voiture 12 V DC (masse négative)
Consommation électrique	Environ 1 A
Dimensions	194 × 101 × 27,1 mm (l/h/p)
Température de fonctionnement	0 °C à 45 °C
Poids	Environ 400 g

Boîtier de raccordement XA-122

Sortie AV	
Impédance de sortie :	inférieure à 470 Ω inférieure à 1 000 pF
Niveau de sortie :	0 dBs ± 0,3 dB (0,775 V eff.) (vol. max.)
Vidéo :	75 Ω 1 Vc-c
2 jeux d'entrées AV	
Impédance d'entrée :	supérieure à 10 kΩ inférieure à 1 000 pF
Niveau d'entrée (max.) :	1,3 dBs +0/-0,3 dB (1 V eff.)
Vidéo :	75 Ω 1 Vc-c
Dimensions	147,5 × 40 × 80 mm (l/h/p)
Poids	Environ 250 g

Mini-télécommande RM-X709

Alimentation requise	Pile au lithium CR2025
Portée	Environ 2,5 m
Dimensions	55 × 125 × 15 mm (l/h/p)
Poids	Environ 40 g (piles incluses)

Accessoires fournis

Kit d'installation (1)	
Support de moniteur (1)	(avec vis (5) fournies)
Câble RCA (3 m)(2)	
Boîtier de raccordement XA-122 (1)	
Mini-télécommande RM-X709	(avec pile fournie) (1)
Cordon d'alimentation (1)	
Berceau détachable (3 m) (1)	
Fiche pour allume-cigare (0,3 m) (1)	
Mode d'emploi (1 lot)	

Accessoires en option

Lecteur DVD DVX-11A
Casque sans fil MV-02HP
Lecteur multidisque MEX-R1

La conception et les caractéristiques techniques sont sujettes à modification sans préavis.

Dépannage

La liste de contrôle suivante vous aidera à résoudre les problèmes que vous pourriez rencontrer avec cet appareil.

Avant de passer cette liste en revue, vérifiez les procédures de raccordement et d'utilisation.

Généralités

Pas d'image	<ul style="list-style-type: none">• Le câble d'alimentation est débranché.• Le fusible a sauté.
Bonne image, mais aucun son	Appuyez sur (VOL)(+) ((VOLUME)(+)) au moniteur) ou (ATT) sur la mini-télécommande.
Lignes pointillées ou rayures	Ces parasites peuvent être causés par des interférences locales, par exemple le bruit de moteur d'une voiture ou une motocyclette. Réglez les antennes pour réduire le niveau d'interférences.
Pas d'image lors du raccordement d'appareils en option.	Le câble est débranché. Raccordez solidement le câble.
Aucune réponse lorsque vous appuyez sur les touches de la mini-télécommande	La pile est peut-être épuisée.
Pas d'image même à la lecture de l'appareil raccordé pendant la conduite.	Le commutateur FRONT/REAR est commuté à « FRONT ». Si vous utilisez le moniteur sur le tableau de bord, seul NAVI est disponible comme source d'entrée pendant la conduite. Lisez sur l'appareil raccordé quand la voiture est arrêtée.
Les touches de fonctionnement du moniteur sont inopérantes./ Le moniteur ne s'éteint pas./ Seul le fond blanc s'affiche.	Retirez le moniteur de son berceau pour arrêter la distribution électrique, et appuyez sur le bouton (RESET) à l'arrière avec un objet pointu, comme un stylo à bille (page 8).



Indice

Congratulazioni!	4
Precauzioni	5
Posizione dei comandi	8

Funzionamento

Selezione della sorgente di ingresso	10
Impostazione del modo dello schermo	11
Attivazione/disattivazione del DIMMER.....	12
Modifica delle impostazioni del menu	13
Regolazione del volume	15

Informazioni aggiuntive

Manutenzione	16
Caratteristiche tecniche	18
Guida alla soluzione dei problemi	19

Congratulazioni!

Grazie per aver acquistato il Monitor mobile Sony.

- Compatibile con i sistemi di colore PAL o NTSC
- Oltre al modo a schermo normale, sono disponibili anche i modi a schermo ampio, e con zoom.
- Il pannello a cristalli liquidi a basso riflesso riduce il fenomeno di abbagliamento prodotto da sorgenti luminose esterne.
- Controllo della luminosità regolabile in base alle condizioni di illuminazione
- Il comando della retroilluminazione consente di ottenere immagini ad elevato contrasto, prive del fenomeno dei colori invertiti o sfocati.
- 2 ingressi Audio/Video e 1 uscita Audio/Video sono forniti per il collegamento di un lettore video, di una console per videogiochi e di un monitor aggiuntivo.
- Trasmettitore a infrarossi incorporato per cuffie senza fili.

Precauzioni

Per evitare il rischio di incidenti, leggere attentamente le misure precauzionali riportate di seguito prima di procedere all'installazione e all'uso dell'apparecchio.

Sicurezza

Conformarsi alle regole e alle normative locali sul traffico.

- Durante la guida
 - Il conducente non deve guardare né utilizzare il monitor, che potrebbe distoglierlo dalla guida causando un incidente.
 - Il conducente non deve utilizzare le cuffie, che potrebbero distoglierlo dalla guida causando un incidente.
- Se il conducente desidera utilizzare il monitor o le cuffie, parcheggiare l'auto in un luogo sicuro.

Guardare immagini video



DRIVE MODE

Le immagini video appaiono solo dopo aver posteggiato l'auto e inserito il freno a mano.

Quando l'auto si mette in moto, le immagini video scompaiono automaticamente dopo aver visualizzato la seguente avvertenza.

Non maneggiare i dispositivi collegati al lettore né guardare il monitor durante la guida.

L'avvertenza precedente appare solo quando il lettore è collegato alla base d'installazione.

- Dopo l'installazione
 - Fare attenzione a non urtare l'apparecchio con la testa quando ci si alza dal sedile posteriore.
 - Fare attenzione a non avvolgere il cavo delle cuffie attorno al collo, onde evitare il rischio di ferite o soffocamento nel caso di un movimento improvviso del veicolo.
 - Tenere gli articoli di piccole dimensioni lontano dalla portata dei bambini.
 - Non lasciare il monitor esposto alla luce solare diretta durante un lungo periodo di tempo.

Informazioni sull'installazione

- L'installazione del presente apparecchio richiede una competenza tecnica. Questo apparecchio deve pertanto venire installato da tecnici o personale di assistenza qualificati.
- Se si desidera installare l'apparecchio personalmente, farlo in modo corretto, facendo riferimento ai diagrammi di installazione e dei collegamenti contenuti nel presente manuale delle istruzioni. Un'installazione errata potrebbe causare il rischio di incendi o scosse elettriche.
- Prima dell'installazione, assicurarsi di impostare l'interruttore di accensione sulla posizione OFF o di estrarre la chiave. L'installazione del presente apparecchio con l'accensione attivata potrebbe causare lo scaricamento della batteria o un cortocircuito.
- Durante l'installazione dell'apparecchio, fare attenzione a non danneggiare i tubi, il serbatoio del carburante o i cavi elettrici, onde evitare il rischio di incendi. Se si pratica un foro nei pannelli dell'auto, assicurarsi che le parti non visibili dell'auto non vengano danneggiate.
- Non utilizzare dadi o bulloni per dispositivi di sicurezza, quali i sistemi di collegamento dello sterzo, di alimentazione del carburante o dei freni, onde evitare di causare un incendio o un incidente.
- Assicurarsi che i fili e i cavi non si aggroviglino o rimangano incastrati nella sezione mobile della guida del sedile.

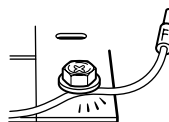
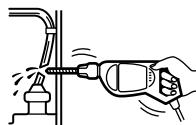

Dove effettuare l'installazione

Prima di procedere all'installazione dell'apparecchio, verificare le regole e le normative locali sul traffico.

Non installare l'apparecchio nelle seguenti posizioni:

- In posizioni che ostacolano la visuale del conducente.
- In posizioni che ostacolano il funzionamento del sistema airbag.
- In posizioni che ostacolano il funzionamento del veicolo, in particolar modo il volante, la leva del cambio o il pedale del freno.
- In posizioni che possono causare il ferimento del conducente o dei passeggeri al momento di salire o scendere dall'auto.



In caso di domande o problemi riguardanti l'apparecchio non trattati nel presente manuale, consultare il rivenditore Sony più vicino.

Posizione dei comandi

Monitor

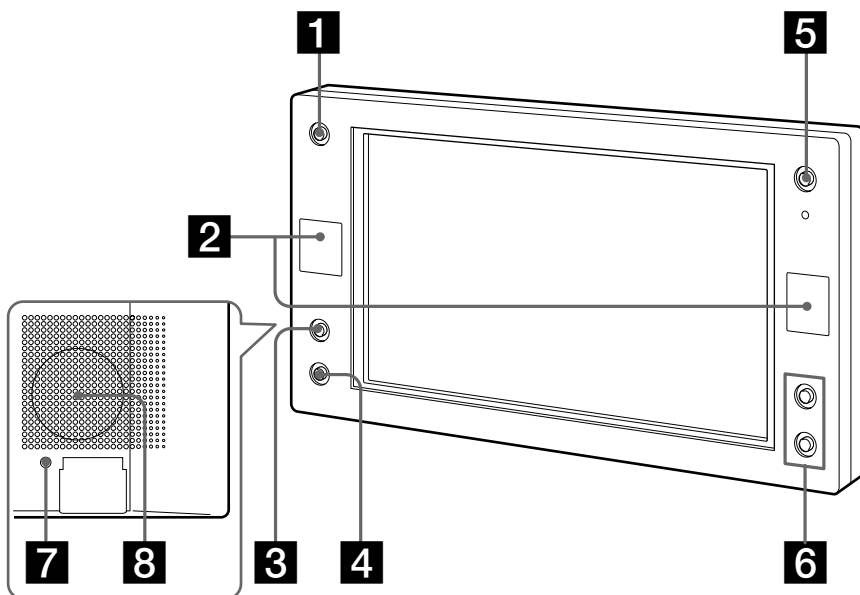

1 Tasto INPUT

Premere questo tasto per selezionare la sorgente di ingresso.

2 Sensore del telecomando a scheda/Trasmettitore per cuffie senza fili*

3 Tasto MENU

Premere questo tasto per effettuare impostazioni varie.

4 Tasti DIMMER

Premere questo tasto per regolare attivare/disattivare il dimmer.

5 Tasto POWER (on/off)

Premere questo tasto per attivare/disattivare il monitor.

6 Tasti VOLUME +/-

Premere questo tasto per aumentare o diminuire il volume o per selezionare le voci quando si adopera il menu.

7 Tasto RESET

8 Altoparlante mono

* *Se si verificano interferenze durante l'uso di più cuffie senza fili*

Se più monitor sono installati e utilizzati contemporaneamente, potrebbero verificarsi delle interferenze.

Telecomando a scheda RM-X709

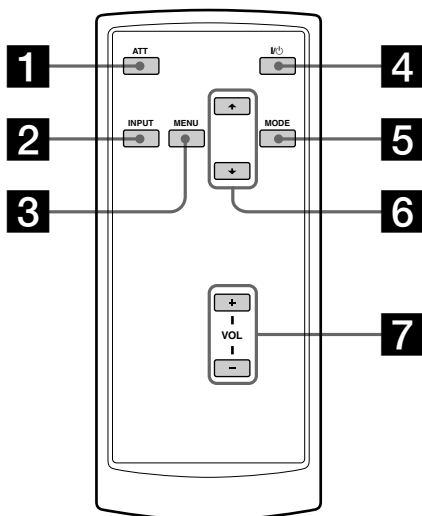

1 Tasto ATT

Premere questo tasto per ridurre rapidamente il volume.

2 Tasto INPUT

Premere questo tasto per selezionare la sorgente di ingresso.

3 Tasto MENU

Premere questo tasto per selezionare le impostazioni del menu.

4 Tasto I/⏻ (alimentazione)

5 Tasto MODE

Premere questo tasto per modificare il modo dello schermo.

6 Tasti ↑/↓

Premere per selezionare la voce desiderata.

7 Tasti VOL (volume) +/-

Premere questi tasti per regolare il volume del monitor.

Suggerimento

Per ulteriori informazioni sulle modalità di sostituzione delle batterie, fare riferimento alla sezione "Sostituzione della batteria al litio" (pagina 17).

Funzionamento

Selezione della sorgente di ingresso

È possibile selezionare la sorgente di ingresso e il sistema di colore.

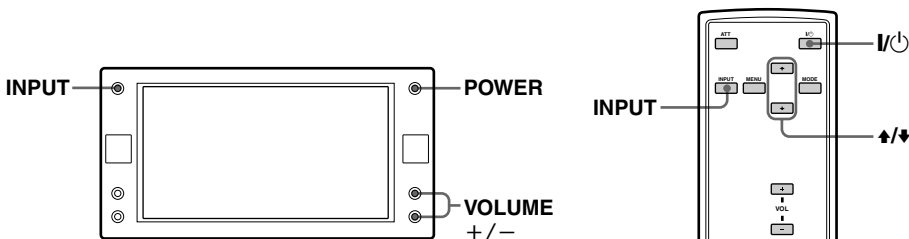

1 Premere (POWER).

Sul telecomando a scheda, premere (I/O).
L'alimentazione viene attivata.

2 Premere (INPUT) per selezionare la sorgente di ingresso desiderata.

Ad ogni pressione di (INPUT), l'indicazione cambia in sequenza come descritto di seguito:



Per selezionare il sistema di navigazione collegato

Premere più volte (INPUT) per selezionare "NAVI".

3 Premere ↑ o ↓ (VOLUME) (+) o (-) sul monitor) per selezionare il sistema PAL o NTSC.

Premere uno dei tasti durante la visualizzazione dell'indicazione della sorgente (ad esempio "VIDEO 1").

Se viene selezionato NTSC Video

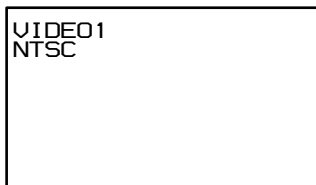

Se viene selezionato PAL Video

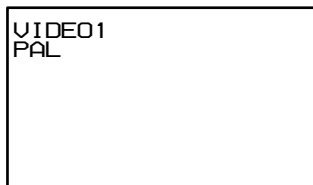

Impostazione del modo dello schermo

Oltre al modo a schermo pieno, sono disponibili i modi a schermo ampio, normale e con zoom.

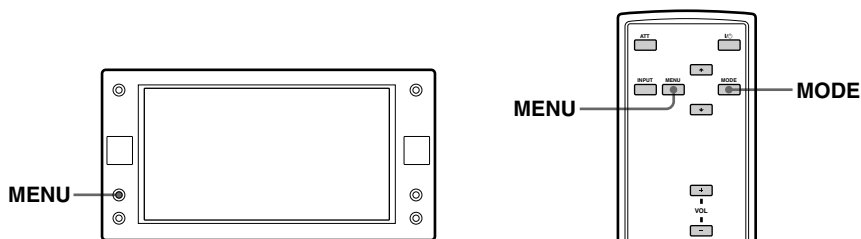

Premere più volte **MODE**.

Sullo schermo viene visualizzato prima il modo corrente.

Ad ogni pressione del tasto, il modo dello schermo cambia come segue:



Full (schermo pieno) (immagine regolare)
Immagine con rapporto di formato 4:3 ingrandita in corrispondenza delle estremità sinistra e destra dello schermo.



Wide (ampio)
Immagine con rapporto di formato 4:3 ingrandita solo in corrispondenza dei lati sinistro e destro per adattarla allo schermo.

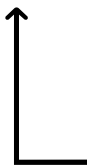

Zoom (ingrandimento)
Immagine con rapporto di formato 4:3 ingrandita in corrispondenza delle estremità sinistra e destra dello schermo con le parti in eccesso (superiore e inferiore) tagliate per adattarla allo schermo.

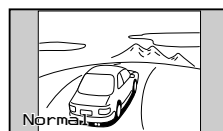

Normal (schermo normale)
Immagine con rapporto di formato 4:3.

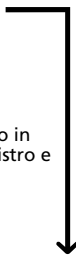

Il modo dello schermo si può anche impostare nelle impostazioni del menu (pagina 13).

Suggerimento

Nel modo con zoom, le immagini potrebbero apparire a grana grossa.

Attivazione/disattivazione del DIMMER

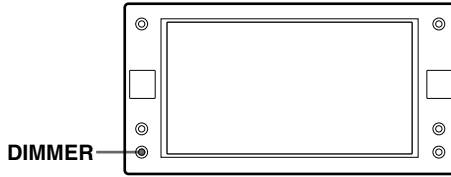

Premere il tasto **DIMMER sul monitor.**

Viene visualizzata l'impostazione attuale dell'attenuatore.

Ad ogni pressione del tasto **DIMMER**, l'attenuatore si attiva/disattiva.

Quando è attivato, il display si inscurisce.

Modifica delle impostazioni del menu

È possibile regolare manualmente le impostazioni del menu se quest'ultimo non è ben visibile dalla posizione in cui si è seduti.

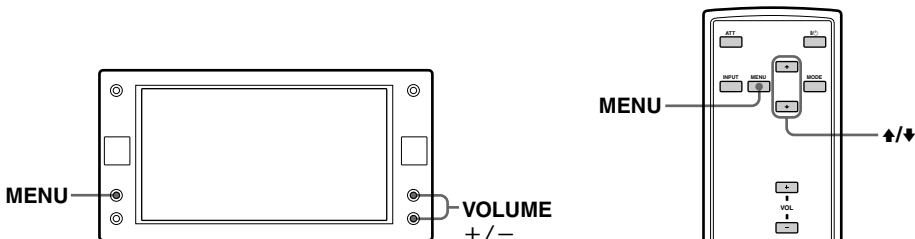

1 Premere (MENU).

Viene visualizzata la schermata "Picture".

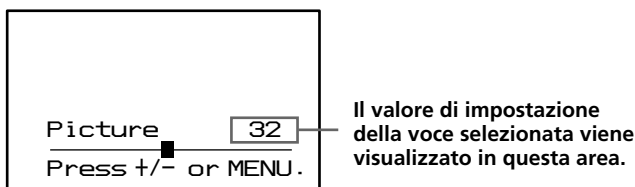

Ad ogni pressione di (MENU), la schermata di impostazione cambia come segue:

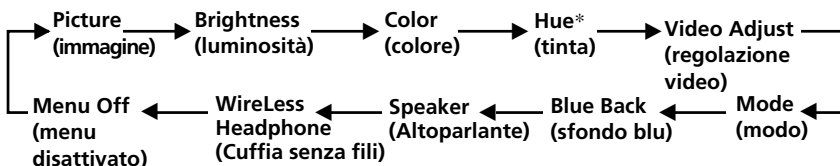

* Visualizzato solo se è stato selezionato il sistema di colore NTSC.

2 Premere ↑ o ↓ (VOLUME) (+) o (-) sul monitor) per regolare l'impostazione desiderata.

Vedere la pagina seguente per le opzioni delle impostazioni.

Le impostazioni predefinite sono marcate.

Impostazioni	Opzioni di impostazione
Picture (immagine)	Valore: tra 0 e 63 (l'impostazione predefinita è "36") Regolazione del contrasto.
Brightness (luminosità)	Valore: tra 0 e 63 (l'impostazione predefinita è "30") Regolazione della luminosità.
Color (colore)	Valore: tra 0 e 63 (l'impostazione predefinita è "36") Regolazione del colore.
Hue (tinta)	Regolarla se l'immagine da sul rosso o verde. L'impostazione predefinita è "CTR (center)". Viene visualizzato "Hue" solo per il sistema NTSC.
Video Adjust (regolazione video)	È possibile ripristinare con una sola operazione i valori predefiniti relativi a immagine, luminosità, colore, tinta e attenuatore di luminosità. Nota Eseguito quanto riportato in precedenza, non vengono ripristinati i valori predefiniti relativi a canale di ingresso, sistema di colore del segnale video in ingresso (PAL/NTSC), modo dello schermo e sfondo blu.
Mode (modo)	Full, Wide, Normal, Zoom Impostazione del modo dello schermo. Full: immagine in rapporto di formato 4:3 ingrandita fino ai bordi sinistro e destro dello schermo (immagine normale). Wide: immagine in rapporto di formato 16:9. Normal: immagine in rapporto di formato 4:3. Zoom: immagine in rapporto di formato 4:3 ingrandita fino ai bordi sinistro e destro dello schermo, con le sezioni (superiore e inferiore) eccedenti tagliate in modo tale che l'immagine si adatti allo schermo stesso.
Blue Back (sfondo blu)	On, Off Impostazione della schermata con sfondo blu.
Speaker (altoparlante)	On, Off Accensione e spegnimento dell'altoparlante sul retro del monitor.
WireLess Headphone (cuffia senza fili)	1CH, 2CH, OFF Attivare e disattivare le cuffie senza fili (MV-02HP) (opzionale). Quando si usano le cuffie, selezionare "1CH" o "2CH" a seconda dell'impostazione del canale delle cuffie.

Regolazione del volume

È possibile regolare il volume mediante il telecomando a scheda in dotazione.

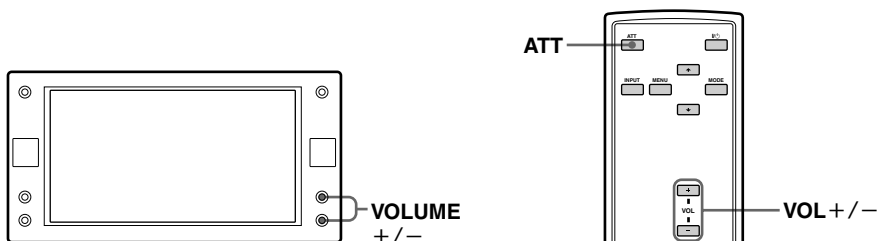

Premere **VOL (+)** o **VOL (-)** (**VOLUME (+)** o **(-)**) sul monitor).

Il livello del volume preselezionato è 25.

Attenuazione rapida dell'audio

Premere di nuovo **ATT** sul telecomando a scheda.



Per ripristinare il livello di volume precedente

Premere di nuovo **ATT** o **VOL (+)** o **(-)** (**VOLUME (+)** o **(-)**) sul monitor).

Uso delle cuffie senza fili

Con il presente apparecchio, è possibile utilizzare cuffie senza fili a raggi infrarossi, MV-02HP (opzionali). Per ulteriori informazioni sul modello MV-02HP, consultare le relative istruzioni per l'uso.

Note

- Per la regolazione del volume delle cuffie senza fili, non è possibile utilizzare il telecomando a scheda in dotazione. Utilizzare il comando del volume presente sulle cuffie senza fili.
- Per motivi di sicurezza, non utilizzare le cuffie durante la guida.
- Non lasciare le cuffie in luoghi soggetti alla luce diretta del sole o a temperature elevate.
- Se le cuffie senza fili vengono utilizzate in luoghi esposti alla luce solare diretta, è possibile che la sensibilità del sensore a raggi infrarossi risulti ridotta, peggiorando la qualità audio.

Informazioni aggiuntive

Manutenzione

Sostituzione dei fusibili

Quando si sostituisce il fusibile del cavo di alimentazione o della presa dell'accendisigari, assicurarsi di utilizzarne uno il cui amperaggio coincida con il fusibile originale. Se il fusibile si brucia, controllare i collegamenti dell'alimentazione, quindi sostituirlo. Se in seguito alla sostituzione il fusibile si brucia di nuovo, è possibile che si tratti di un problema di funzionamento interno. In tal caso, consultare un rivenditore Sony.

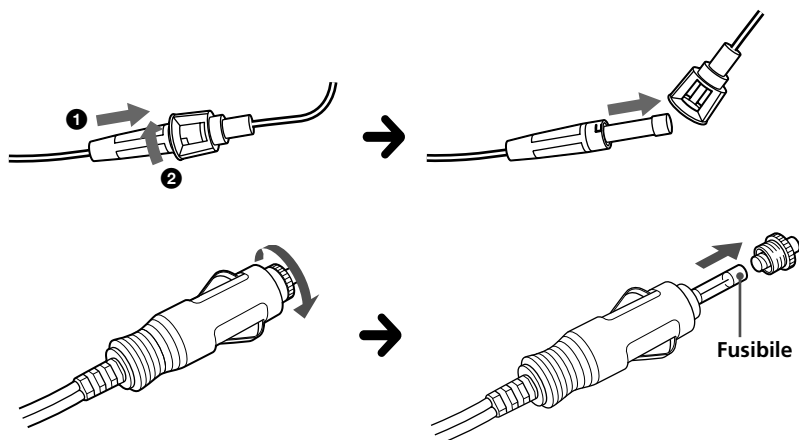

Attenzione

Onde evitare di danneggiare l'apparecchio, non utilizzare in nessun caso un fusibile con amperaggio superiore a quello del fusibile in dotazione.

Sostituzione della batteria al litio

In condizioni normali, le batterie hanno una durata di circa 1 anno. (In base alle condizioni d'uso, la durata effettiva potrebbe tuttavia essere inferiore.)

Se la batteria si scarica, il raggio d'azione del telecomando a scheda diminuisce. In tal caso, sostituire la batteria con una batteria al litio CR2025 nuova. L'uso di altri tipi di batteria potrebbe comportare il rischio di incendi o esplosioni.

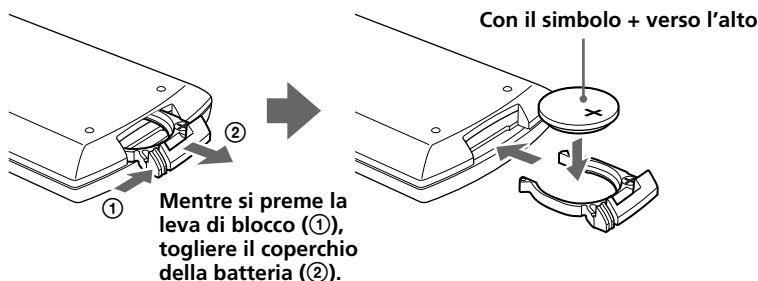

Note sulla batteria al litio

- Tenere la batteria al litio fuori dalla portata dei bambini. In caso di ingestione, consultare immediatamente un medico.
- Pulire la batteria utilizzando un panno asciutto in modo da assicurare un contatto ottimale.
- Per l'inserimento della batteria, assicurarsi di osservare la polarità corretta.
- Non afferrare la batteria con pinze metalliche, onde evitare che si verifichino cortocircuiti.

ATTENZIONE

Se non viene maneggiata con cura, è possibile che la batteria esploda. Non ricaricare, disassemblare, né gettare nel fuoco.

Informazioni sul pannello LCD (display a cristalli liquidi)

Non esercitare pressione sul pannello LCD dell'apparecchio, altrimenti è possibile che le immagini risultino distorte o che si verifichino problemi di funzionamento. Inoltre, le immagini potrebbero perdere nitidezza oppure il pannello LCD danneggiarsi.

Note sulla pulizia

- Pulire il pannello LCD con un panno morbido leggermente umido.
- Non utilizzare solventi quali benzene, diluenti, detergenti disponibili in commercio o spray antistatici.
- Non utilizzare l'apparecchio a temperature inferiori a 0 °C o superiori a 45 °C.
- Se l'auto è stata parcheggiata in un luogo freddo o caldo, è possibile che le immagini non vengano visualizzate chiaramente. Non si tratta di un problema di funzionamento, una volta che la temperatura all'interno dell'auto sarà tornata normale, le immagini verranno visualizzate in modo chiaro.

È possibile che sul monitor appaiano dei piccoli punti blu o rossi.

Si tratta di piccoli punti luminosi che possono presentarsi con qualsiasi monitor LCD. Il pannello LCD è estremamente sofisticato e sebbene oltre il 99,99 % degli elementi in esso utilizzati sia privo di difetti, è possibile che meno dello 0,01 % dei suddetti elementi sia difettoso e quindi non si illumini adeguatamente.

Caratteristiche tecniche

Monitor

Sistema	Display a colori a cristalli liquidi
Sistema pilota	Sistema a matrice attiva TFT-LCD
Dimensioni dell'immagine	Schermo ampio da 6,5 pollici (16:9) 143,4 × 79,3 mm, 165,1 mm (l/a, p)
Elementi dell'immagine	280.800 (l 1.200 × a 234) punti
Requisiti di alimentazione	Batteria per auto CC da 12 V (messa a terra negativa)
Flusso corrente	Circa 1 A
Dimensioni	194 × 101 × 27,1 mm (l/a/p)
Temperatura di utilizzo	da 0 °C a 45 °C
Peso	Circa 400 g

Scatola di connessione XA-122

Uscita A/V	
Impedenza di uscita:	inferiore a 470 Ω inferiore a 1.000 pF
Livello di uscita:	0 dBs ±0,3 dB (0,775 V rms)
Video:	75 Ω 1 Vp-p
Ingresso A/V ×2	
Impedenza di ingresso:	superiore a 10 kΩ inferiore a 1.000 pF
Livello di ingresso (max.):	1,3 dBs +0/-0,3 dB (1 V rms)
Video:	75 Ω 1 Vp-p
Dimensioni	147,5 × 40 × 80 mm (l/a/p)
Peso	Circa 250 g

Telecomando a scheda RM-X709

Requisiti di alimentazione	Batteria al litio CR2025
Raggio d'azione	Circa 2,5 m
Dimensioni	55 × 125 × 15 mm (l/a/p)
Peso	Circa 40 g (batteria inclusa)

Accessori in dotazione

Kit di installazione	(1)
Supporto del monitor	(1) (con viti fornite (5))
Cavo RCA	(3 m) (2)
Scatola di connessione XA-122	(1)
Telecomando a scheda RM-X709	(1) (con batteria in dotazione)
Cavo di alimentazione	(1)
Base estraibile	(3 m) (1)
Spina accendisigari	(0,3 m) (1)
Istruzioni per l'uso	(1 set)

Accessori opzionali

Lettore DVD DVX-11A
Cuffie senza fili MV-02HP
Lettore multi disco MEX-R1

Il design e le caratteristiche tecniche sono soggetti a modifiche senza preavviso.

Guida alla soluzione dei problemi

In caso di problemi con l'apparecchio, consultare la presente lista di controllo per tentare di risolverli.

Prima di consultare la seguente lista di controllo, controllare le procedure di collegamento e uso.

Generali

Assenza di immagini	<ul style="list-style-type: none">• Il cavo di alimentazione non è collegato.• Il fusibile è bruciato.
Presenza di immagini, assenza di audio	Premere (VOL)(+) ((VOLUME)(+)) sul monitor) o (ATT) sul telecomando a scheda.
Presenza di linee tratteggiate o di righe	È possibile che questo disturbo sia causato da interferenze locali prodotte ad esempio da motociclette o motori di auto. Posizionare le antenne in modo da ridurre al minimo le interferenze.
Assenza di immagini al momento del collegamento di apparecchi opzionali	Il cavo non è collegato. Collegarlo saldamente.
Nessuna azione alla pressione dei tasti del telecomando a scheda	È possibile che la batteria sia completamente scarica.
Nessuna immagine quando si usa il dispositivo collegato durante la guida.	L'interruttore FRONT/REAR è impostato su "FRONT". Se si usa il monitor sul cruscotto, come sorgente di ingresso durante la guida si può utilizzare solo NAVI. Utilizzare il dispositivo collegato quando l'auto è ferma.
I tasti per le operazioni sul monitor non funzionano. / Il monitor non si spegne. / Nessuna immagine, eccetto il fondo bianco, viene visualizzata sul display.	Rimuovere il monitor dalla base per interrompere l'alimentazione e premere il tasto (RESET) posto sul lato posteriore del monitor con un oggetto appuntito, per esempio la punta di una penna (pagina 8)



Inhoud

Welkom!	4
Voorzorgsmaatregelen	5
Bedieningselementen	8

Bediening

De invoerbron selecteren	10
De schermmodus instellen	11
Aan- en uitschakelen van de DIMMER	12
De menu-instellingen wijzigen	13
Het volume regelen	15

Aanvullende informatie

Onderhoud	16
Technische gegevens	18
Verhelpen van storingen	19

Welkom!

Dank u voor de aankoop van deze Sony Mobiele Monitor.

- Geschikt voor het PAL- en NTSC-kleursysteem.
- Naast de normale schermmodus zijn weergave op volledig scherm, breedbeeldscherm en zoomscherm beschikbaar.
- Door het reflectiearme LCD-scherm hebt u nauwelijks last van lichtschildering van buitenaf.
- Helderheid kan worden aangepast aan de lichtomstandigheden.
- Regelaar voor tegenlicht (dimmer) zorgt voor scherpe contrastbeelden, vrij van tegengestelde of wazige kleuren.
- 2 audio-/video-ingangen en 1 audio-/video-uitgang om een videorecorder, een videospelconsole en een extra monitor aan te sluiten.
- Ingebouwde infraroodzender voor draadloze hoofdtelefoons.

Voorzorgsmaatregelen

Lees voordat u het apparaat installeert en in gebruik neemt de volgende voorzorgsmaatregelen om ernstige verwondingen of ongelukken te voorkomen.

Veiligheid

Handel altijd in overeenstemming met de geldende verkeersregels.

- Tijdens het rijden
 - De bestuurder mag niet op de monitor kijken of deze bedienen. Dit kan de bestuurder afleiden en ongelukken veroorzaken.
 - De bestuurder mag de hoofdtelefoon niet gebruiken. Dit kan de bestuurder afleiden en ongelukken veroorzaken.Parkeer de auto op een veilige plek als u de monitor of de hoofdtelefoon wilt gebruiken.

Bekijken van videobeelden

DRIVE MODE

Er verschijnen pas videobeelden op het scherm nadat de auto is geparkeerd en de handrem is aangetrokken. Wanneer de auto gaat rijden, verdwijnen de videobeelden automatisch, nadat de volgende waarschuwing is verschenen.

Bedien geen apparatuur die is aangesloten op de monitor en kijk niet naar de monitor tijdens het rijden.

De bovenstaande waarschuwing verschijnt alleen wanneer de monitor is aangesloten op het installatie-onderstel.

- Na de installatie
 - Zorg dat u uw hoofd niet tegen het apparaat stoot als u opstaat van de achterbank.
 - Let er vooral op dat u het snoer van de hoofdtelefoon niet om uw nek draait om verwonding of verstikking te voorkomen als het voertuig een onverwachte beweging maakt.
 - Houd kleine onderdelen buiten het bereik van kinderen.
 - Laat de monitor niet langdurig blootgesteld aan direct zonlicht.

Bij het installeren

- Installatie van dit apparaat vereist technische kennis. Dit apparaat moet worden geïnstalleerd door bevoegd onderhoudspersoneel.
- Wilt u het apparaat zelf installeren, doe dit dan zorgvuldig op basis van de installatie- en bedradingsdiagrammen in deze gebruikershandleiding. Onjuiste installatie kan leiden tot brand of een elektrische schok.
- Zet het contactslot voor installatie in de positie OFF of haal de sleutel eruit. Als u dit apparaat installeert terwijl het contact aan staat, kan de accu opraken of kan er kortsluiting ontstaan.
- Beschadig geen leidingen, slangen, de brandstoftank of elektrische bedrading bij het installeren van dit apparaat. Dit kan brand veroorzaken. Als u een gat in autopanelen boort, moet u zorgen dat verborgen auto-onderdelen niet worden beschadigd.
- Gebruik geen moeren of bouten voor veiligheidsapparaten, zoals stuurkoppeling, brandstoftoevoer of remsystemen. Dit kan brand of een ongeluk veroorzaken.
- Voorkom dat de kabels en draden verward of beklemd raken tussen het bewegende gedeelte van een stoelleuning.

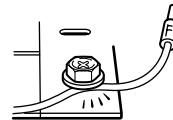
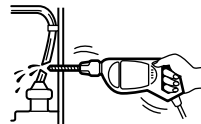

Locatie voor installatie

Voordat u dit apparaat installeert, moet u de geldende verkeersregels controleren.

U moet het apparaat niet installeren op een locatie waar:

- het apparaat het zicht van de bestuurder belemmert;
- het apparaat de werking van het airbagsysteem belemmert;
- het apparaat de werking van het voertuig belemmert, vooral het stuur, de versnellingspook of het rempedaal;
- een bestuurder of de passagiers zich kunnen verwonden wanneer ze in of uit de auto stappen.



Met vragen of problemen met betrekking tot dit toestel die niet aan bod komen in deze gebruiksaanwijzing, kunt u terecht bij de dichtstbijzijnde Sony dealer.

Bedieningselementen

Monitor

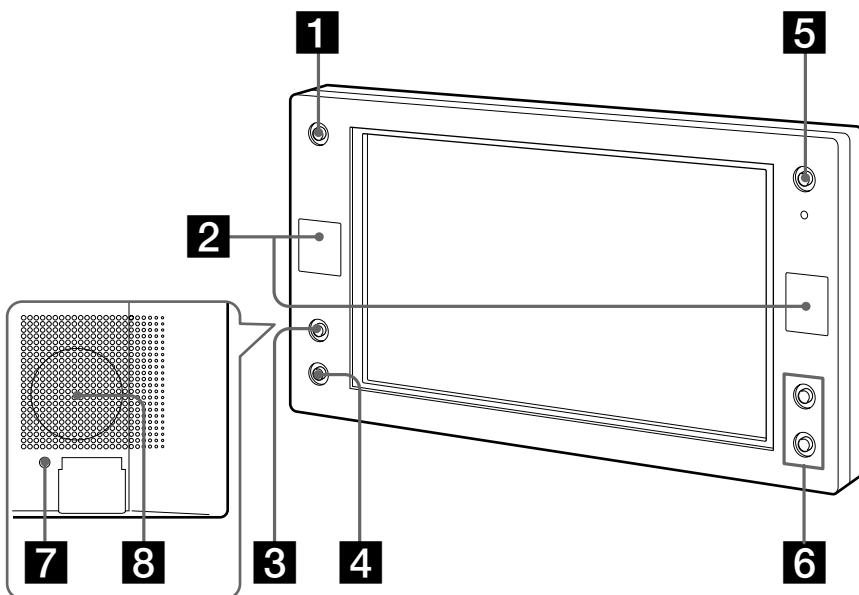

1 INPUT toets

Druk hierop voor keuze van de beeldinvoerbron.

2 Ontvanger voor de kaartafstandsbediening/Zender voor de draadloze hoofdtelefoons*

3 MENU toets

Druk hierop voor het maken van diverse instellingen.

4 DIMMER toets

Druk hierop voor het aan/uitschakelen van de lichtdimmer.

5 POWER (aan/uit) toets

Druk hierop voor het aan/uitschakelen van de monitor.

6 VOLUME +/- toetsen

Druk hierop voor harder of zachter zetten van het geluid of voor keuze van een onderdeel uit de bedieningsmenu's.

7 RESET terugstelttoets

8 Mono luidspreker

* *Als er storing optreedt, terwijl er meerdere draadloze hoofdtelefoons worden gebruikt. Als er meerdere monitors zijn geïnstalleerd die tegelijkertijd worden gebruikt, kan er storing optreden.*

Kaartafstandsbediening RM-X709

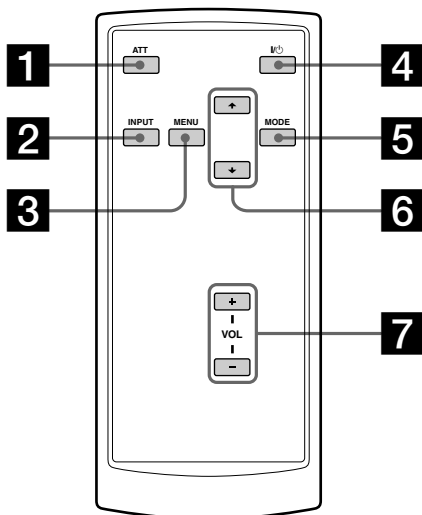

1 ATT toets

Druk hierop om het volume snel te dempen.

2 INPUT toets

Druk hierop om de invoerbron te selecteren.

3 MENU toets

Druk hierop om verschillende menu-instellingen te kiezen.

4 I/⏻ (aan/uit) toets

5 MODE toets

Druk hierop om de schermmodus te wijzigen.

6 ↑/↓ toetsen

Druk op deze toetsen om het gewenste item te selecteren.

7 VOL (volume) +/- toetsen

Druk hierop om de geluidssterkte van de monitor te regelen.

Tip

Zie "De lithiumbatterij vervangen" voor meer informatie over het vervangen van de batterijen (pagina 17).

Bediening

De invoerbron selecteren

U kunt de invoerbron en het kleursysteem selecteren.

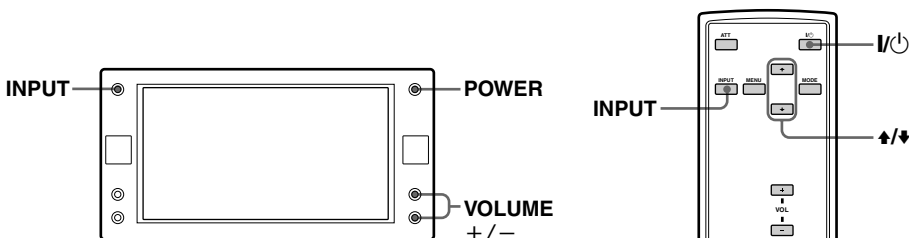

1 Druk op **POWER**.

Druk op de **POWER** toets van de kaartafstandsbediening.
Het apparaat wordt ingeschakeld.

2 Druk op **INPUT** om de gewenste invoerbron te selecteren.

Wanneer u op **INPUT** drukt, wordt de aanduiding als volgt gewijzigd:



Het aangesloten navigatiesysteem selecteren

Druk herhaaldelijk op **INPUT** om "NAVI" te selecteren.

3 Druk op **↑** of **↓** (de **VOLUME** (+) of (-) toets op de monitor) om het videosysteem PAL of NTSC te selecteren.

Druk op een van deze toetsen terwijl de bronaanduiding, zoals "VIDEO 1", wordt weergegeven.

Als NTSC Video is geselecteerd

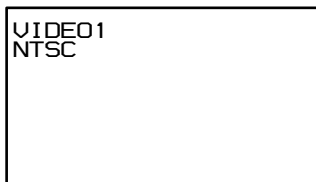

Als PAL Video is geselecteerd

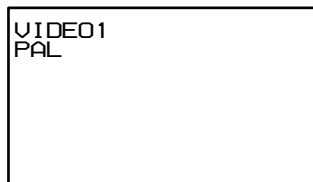

De schermmodus instellen

Naast de weergave op volledig scherm hebt u de keuze uit breedbeeldscherm, normaal scherm of zoomscherm.

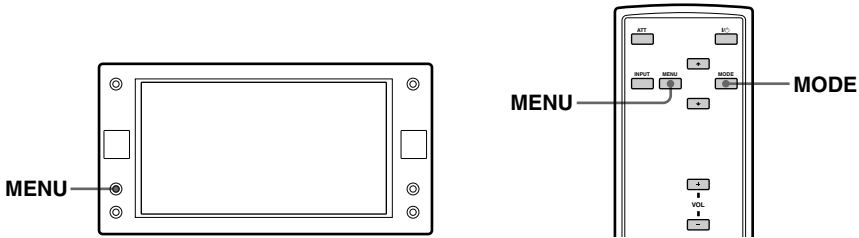

Druk herhaaldelijk op **MODE.**

De huidige modus wordt eerst weergegeven op het scherm.

Telkens wanneer u op de toets drukt, verandert de schermmodus als volgt:



Full (Volledig scherm)(gewoon beeld)

Een beeld met de breedte/hoogte-verhouding 4:3 vergroot naar de linker- en rechterzijden van het scherm.

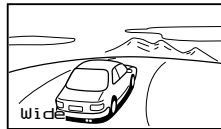

Wide (Breedbeeldscherm)

Een beeld met de breedte-/hoogteverhouding 4:3 waarbij alleen de linker- en rechterzijden van het beeld worden vergroot om het scherm te vullen.

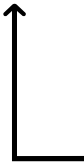

Zoom (Zoomscherm)

Een beeld met de breedte/hoogte-verhouding 4:3 vergroot naar de linker- en rechterzijden van het scherm, waarbij de overlopende delen (boven en onder) worden afgesneden om het scherm te vullen.

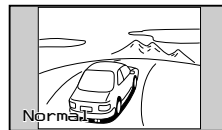

Normal (Normaal scherm)

Een beeld met de breedte/hoogte-verhouding 4:3.

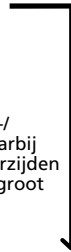

U kunt de schermmodus ook kiezen via het instelmenu (pagina 13).

Tip

Beelden worden wellicht grofkorrelig weergegeven in het zoomscherm.

Aan- en uitschakelen van de DIMMER

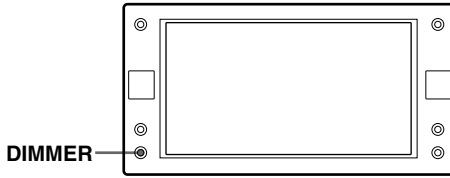

Druk op de DIMMER toets van de monitor.

Dan verschijnt de huidige instelling voor de lichtdimmer.

Bij elke druk op de DIMMER toets wordt de lichtdimfunctie beurtelings aan/uit geschakeld.

Wanneer u de lichtdimmer aan zet, wordt het scherm donker.

De menu-instellingen wijzigen

U kunt de weergave-instellingen handmatig wijzigen als de weergave moeilijk zichtbaar is vanaf uw zitplaats.

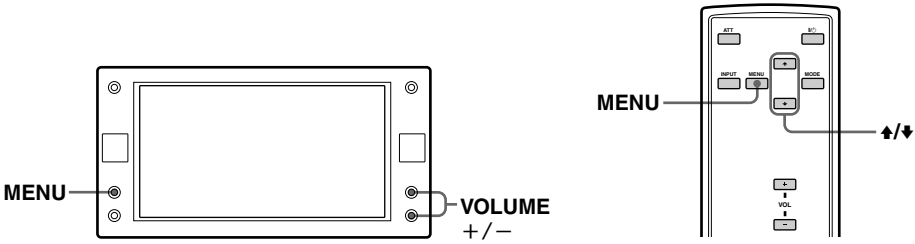

1 Druk op **MENU**.

Het scherm "Picture" wordt weergegeven.

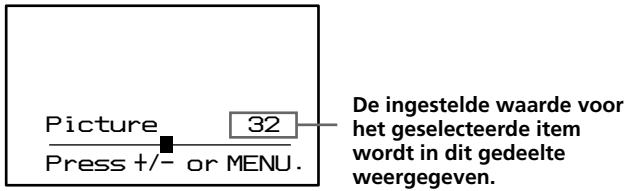

Wanneer u op **MENU** drukt, worden de scherminstellingen als volgt weergegeven:

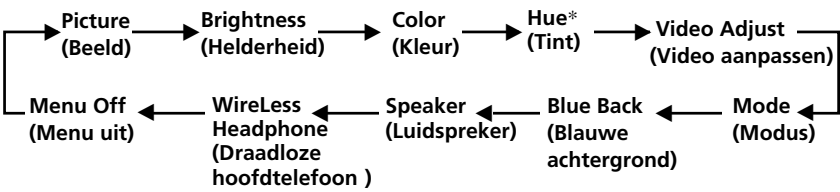

* Deze optie verschijnt alleen als het NTSC-kleursysteem is geselecteerd.

2 Druk op **↑** of **↓** (de **VOLUME** (+) of (-) toets op de monitor) om de gewenste instelling te wijzigen.

Zie de volgende pagina voor de instelmogelijkheden

De standaardinstellingen zijn onderstreept.

Instelonderdelen	Beschikbare instellingen
Picture (Beeld)	Instelbereik: 0 tot 63 (standaardinstelling is "36") Het contrast instellen.
Brightness (Helderheid)	Instelbereik: 0 tot 63 (standaardinstelling is "30") De helderheid instellen.
Color (Kleur)	Instelbereik: 0 tot 63 (standaardinstelling is "36") De kleur instellen.
Hue (Tint)	Stel dit onderdeel in als het beeld roodachtig of groenachtig is. De standaardinstelling is "CTR" (midden). "Hue" wordt alleen weergegeven voor het NTSC-systeem.
Video Adjust (Video aanpassen)	De originele instellingen voor het beeld, de helderheid, de kleur, de tint en de dimmer in één keer herstellen. Opmerking De instellingen voor het invoerkanaal, het kleursysteem voor de ingevoerde videosignalen (PAL/NTSC), de schermmodus en de blauwe achtergrond worden niet hersteld als u deze functie gebruikt.
Mode (Modus)	Full, Wide, Normal, Zoom De schermmodus instellen. Full: Een beeld met een breedte/hoogte-verhouding van 4 tot 3, vergroot naar de linker- en rechterzijden van het scherm (gewoon beeld). Wide: Een beeld met een breedte/hoogte-verhouding van 16 tot 9. Normal: Een beeld met een breedte/hoogte-verhouding van 4 tot 3. Zoom: Een beeld met een breedte/hoogte-verhouding van 4 tot 3, vergroot naar de linker- en rechterzijden van het scherm en de overlopende gedeelten (boven- en onderzijde) bijgesneden om het scherm te vullen.
Blue Back (Blauwe achtergrond)	On, Off De blauwe achtergrond instellen.
Speaker (Luidspreker)	On, Off Voor aan- en uitschakelen van de luidspreker aan de achterkant van de monitor.
WireLess Headphone (Draadloze hoofdtelefoon)	1CH, 2CH, OFF Voor aan- en uitschakelen van de draadloze hoofdtelefoon (MV-02HP) (optioneel). Bij luisteren via de hoofdtelefoon kiest u de stand "1CH" of "2CH", overeenkomstig de instelling van de hoofdtelefoon.

Het volume regelen

U kunt de geluidssterkte van het apparaat wijzigen met de bijgeleverde kaartafstandsbediening.

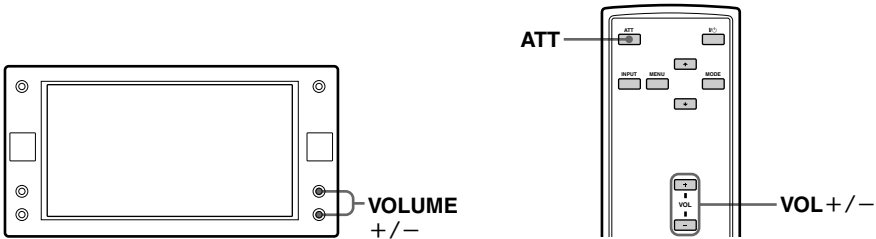

Druk op (VOL) (+) of (VOL) (-) (de (VOLUME) (+) of (-) toets op de monitor) op de kaartafstandsbediening.

De geluidssterkte staat oorspronkelijk ingesteld op 25.

Het geluid snel dempen

Druk op (ATT) op de kaartafstandsbediening.

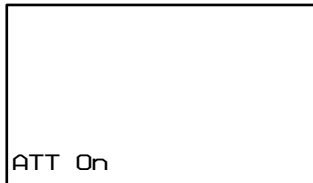

Het vorige volume herstellen

Druk nogmaals op (ATT) of op de (VOL) (+) of (-) (de (VOLUME) (+) of (-) toets op de monitor).

Draadloze hoofdtelefoons gebruiken

U kunt de draadloze infraroodhoofdtelefoon MV-02HP (los verkrijgbaar) bij dit apparaat gebruiken. Raadpleeg de gebruiksaanwijzing voor de MV-02HP voor meer informatie.

Opmerkingen

- U kunt het volume van de draadloze hoofdtelefoon niet aanpassen met de bijgeleverde kaartafstandsbediening. Gebruik de volumeregelaar op de draadloze hoofdtelefoon.
- Voor uw veiligheid kunt u de hoofdtelefoon het beste niet tijdens het autorijden gebruiken.
- Laat de hoofdtelefoons niet achter op een plaats waar deze wordt blootgesteld aan direct zonlicht of hoge temperaturen.
- Als u de draadloze hoofdtelefoon gebruikt terwijl deze wordt blootgesteld aan direct zonlicht, kan de gevoeligheid van de infraroodontvanger afnemen. Dit kan een verminderde geluidskwaliteit tot gevolg hebben.

Aanvullende informatie

Onderhoud

Zekeringen vervangen

Bij het vervangen van de zekering in het stroomsnoer of de sigarettenaanstekerbus, mag u alleen een vervangende zekering gebruiken met hetzelfde ampèrage als staat aangegeven op de oorspronkelijke zekering. Als de zekering vervolgens nogmaals doorbrandt, kan er sprake zijn van een defect in de speler. Raadpleeg in dat geval de dichtstbijzijnde Sony dealer.

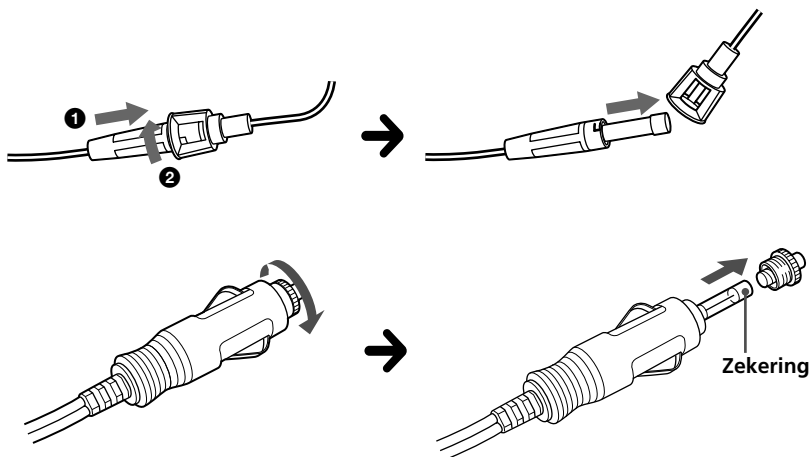

Waarschuwing

Gebruik nooit een zekering die zwaarder is dan de standaardzekering van het apparaat omdat dit hierdoor beschadigd kan raken.

De lithiumbatterij vervangen

In normale omstandigheden gaan de batterijen ongeveer 1 jaar mee. (Afhankelijk van de gebruiksomstandigheden kan de levensduur korter zijn.)

Wanneer de batterij verzwakt, wordt het bereik van de kaartafstandsbediening kleiner. Vervang de batterij door een nieuwe CR2025-lithiumbatterij. Bij gebruik van een andere batterij bestaat er brand- of explosiegevaar.



Opmerkingen bij de lithiumbatterij

- Houd de lithiumbatterij buiten het bereik van kinderen. Raadpleeg meteen een arts wanneer een batterij wordt ingeslikt.
- Veeg de batterij schoon met een droge doek voor een goed contact.
- Houd bij het plaatsen van de batterij rekening met de juiste polariteit.
- Houd de batterij niet vast met een metalen tang, om kortsluiting te voorkomen.

Waarschuwing

Bij verkeerde behandeling kan een batterij exploderen.

Niet opladen, demonteren of in het vuur gooien.

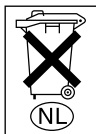

Voor de Klanten in Nederland

Gooi de batterij niet weg maar lever deze in als klein chemisch afval (KCA).

LCD-scherm

Druk niet op het LCD-scherm van het apparaat. Als u dit doet, kan het beeld worden vervormd of een storing optreden. Het beeld kan onduidelijk worden of het LCD-scherm kan worden beschadigd.

Opmerkingen over reinigen

- Reinig het LCD-scherm met een vochtige, zachte doek.
- Gebruik geen oplosmiddelen zoals benzine, thinner, in de handel verkrijgbare reinigingsmiddelen of antistatische spuitbussen.
- Gebruik het apparaat niet bij temperaturen onder 0 °C of boven 45 °C.
- Als u de auto op een koude of hete plaats hebt geparkeerd, is het beeld wellicht niet duidelijk. De monitor is echter niet beschadigd. Het beeld wordt duidelijk als de temperatuur in de auto is genormaliseerd.

Er kunnen stilstaande blauwe of rode punten op de monitor worden weergegeven. Deze worden dode pixels genoemd en kunnen voorkomen op elk LCD-scherm. Het LCD-scherm is zeer geavanceerd en meer dan 99,99% van de segmenten in het scherm zijn foutloos. Er is echter een mogelijkheid dat minder dan 0,01% van de segmenten defect is en niet correct oplicht.

Technische gegevens

Monitor

Systeem	LCD-scherm
Besturingssysteem	Actief TFT-LCD-matrixsysteem
Beeldformaat	6,5-inch scherm (16:9) 143,4 × 79,3 mm, 165,1 mm (b/h, d)
Beeldsegment	280.800 (b 1.200 × h 234) pixels
Stroomvereisten	12 V DC accu (negatieve aarde)
Stroomverbruik	Ong. 1 A
Afmetingen	194 × 101 × 27,1 mm (b/h/d)
Gebruikstemperatuur	0 °C – 45 °C
Gewicht	Ong. 400 g

Verbindingsdoos XA-122

A/V-uitgang	Uitgangsimpedantie: minder dan 470 Ω minder dan 1.000 pF
Uitgangsniveau:	0 dBs ±0,3 dB (0,775 V rms)
Video:	75 Ω 1 Vp-p
A/V-ingang ×2	Ingangsimpedantie: meer dan 10 kΩ minder dan 1.000 pF
Ingangsniveau (max.):	1,3 dBs +0/-0,3 dB (1 V rms)
Video:	75 Ω 1 Vp-p
Afmetingen	147,5 × 40 × 80 mm (b/h/d)
Gewicht	Ong. 250 g

Kaartafstandsbediening RM-X709

Stroomvereisten	CR2025-lithiumbatterij
Werkbereik	Ong. 2,5 m
Afmetingen	55 × 125 × 15 mm (b/h/d)
Gewicht	Ong. 40 g (inclusief batterijen)

Bijgeleverde accessoires

Installatieset (1)	Inbouw-onderstel (1) (met bijgeleverde schroeven (5))
Tulpstekkersnoer (3 m) (1)	Verbindingsdoos XA-122 (1)
Kaartafstandsbediening RM-X709 (me t batterij) (1)	Stroomtsnoer (1)
Inbouw-onderstel met snoer (3 m) (1)	Sigarettenaanstekersnoer (0,3 m) (1)
Sigarettenaanstekersnoer (0,3 m) (1)	Gebruiksaanwijzingen (1 stel)

Optioneel accessoire

DVD-speler DVX-11A
Draadloze hoofdtelefoons MV-02HP
Multidisc-speler MEX-R1

Wijzigingen in ontwerp en technische gegevens voorbehouden zonder voorafgaande kennisgeving.

Verhelpen van storingen

U kunt de volgende controlelijst gebruiken om problemen met het apparaat op te lossen.

Voordat u de controlelijst doorloopt, moet u de verbindings- en gebruiksaanwijzingen lezen.

Algemeen

Geen beeld	<ul style="list-style-type: none">• Het stroom snoer of de batterij is losgekoppeld.• De zekering is doorgebrand.
Goed beeld, maar geen geluid	Druk op (VOL) (+) (de (VOLUME) (+) toets op de monitor) of (ATT) op de kaartafstandsbediening.
Gestippelde lijnen of strepen	Dit kan worden veroorzaakt door plaatselijke storing, zoals de motor van een auto of een motorfiets. Stel de antennes bij voor de minste storing.
Geen beeld wanneer u de optionele apparatuur aansluit	Het snoer is losgekoppeld. Sluit het snoer goed aan.
Geen reactie wanneer u op de toetsen van de kaartafstandsbediening drukt	De batterij is wellicht leeg.
Geen beeld bij afspelen van een aangesloten apparaat tijdens het rijden.	De FRONT/REAR schakelaar staat in de "FRONT" stand. Wanneer u de monitor op het dashboard gebruikt, kunt u tijdens de rit alleen de NAVI functie als invoerbron gebruiken. Voor weergave van andere beeldbronnen zult u eerst de auto moeten stoppen.
De bedieningstoetsen op de monitor werken niet./ De monitor is niet uit te schakelen./ Er verschijnt niets op het scherm dan alleen een witte achtergrond.	Verwijder de monitor van het onderstel om de stroomtoevoer te onderbreken en druk dan de (RESET) terugstelttoets aan de achterkant van de monitor in met een puntig voorwerp, zoals een pen of potlood (pagina 8).

Tragen Sie die Seriennummer (SERIAL NO.) in dem reservierten Feld ein. Sie finden diese auf einem Aufkleber, der auf dem Gerätegehäuse angebracht ist. Nehmen Sie den ausgefüllten Geräte-Pass anschließend unbedingt aus der Bedienungsanleitung heraus, falls Sie diese im Fahrzeug aufbewahren möchten. Bitte bewahren Sie den Geräte-Pass an einem sicheren Ort auf. Er kann im Falle eines Diebstahls zur Identifikation Ihres Eigentums dienen.

caraudio
Geräte-Pass

SONY®

Dieser Geräte-Pass dient als Eigentumsnachweis für Ihr caraudio-Gerät im Falle eines Diebstahls.

Wir empfehlen, den Geräte-Pass nicht im Fahrzeug aufzubewahren, um Missbrauch zu verhindern.

Modellbezeichnung

XVM-F65

Seriennummer (SERIAL NO.)
