

SONY



IC Recorder

Mode d'emploi

IC RECORDER

ICD-U60/U70



Imprimé sur papier 100% recyclé avec de l'encre à base d'huile végétale sans COV (composés organiques volatils).

http://www.sony.net/

Information

EN AUCUN CAS, LE REVENDEUR NE SERA RESPONSABLE DE DOMMAGES DE QUELQUE NATURE QU'ILS SOIENT, DIRECTS, INCIDENTELS OU CONSECUTIFS, OU D'UNE PERTE OU DEPENSE RESULTANT DE L'EMPLOI D'UN PRODUIT DEFECTUEUX OU DE L'EMPLOI DE TOUT PRODUIT.

Traitement des appareils électriques et électroniques en fin de vie (Applicable dans les pays de l'Union Européenne et aux autres pays européens disposant de systèmes de collecte sélective)

Ce symbole, apposé sur le produit ou sur son emballage, indique que ce produit ne doit pas être traité avec les déchets ménagers. Il doit être remis à un point de collecte approprié pour le recyclage des équipements électriques et électroniques.

En s'assurant que ce produit est bien mis au rebut de manière appropriée, vous aiderez à prévenir les conséquences négatives potentielles pour l'environnement et la santé humaine. Le recyclage des matériaux aidera à préserver les ressources naturelles. Pour toute information supplémentaire au sujet du recyclage de ce produit, vous pouvez contacter votre municipalité, votre déchetterie ou le magasin où vous avez acheté le produit.

Ceci s'applique aux accessoires suivants : Casque d'écoute

Index des composants et des commandes

■ Appareil principal

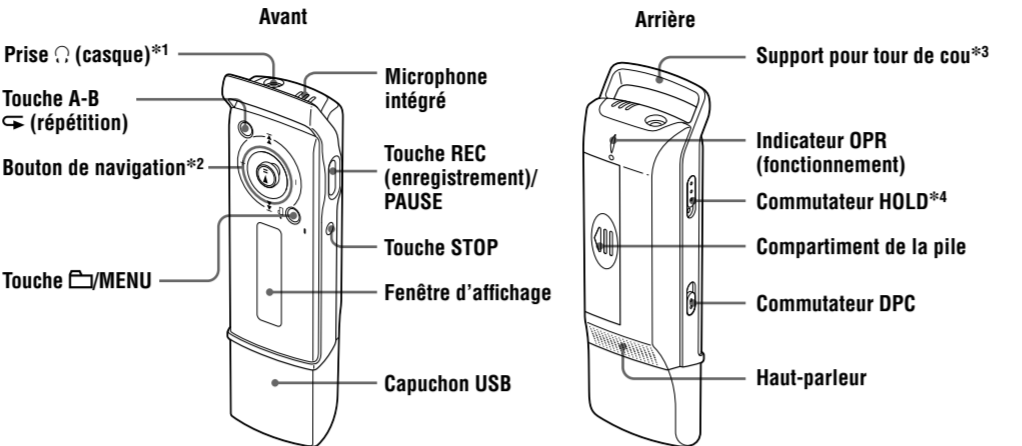

Cet appareil n'est pas équipé d'un commutateur marche/arrêt.

*1 **Raccordez le casque stéréo ou le récepteur stéréo à la prise (casque). Si vous entendez des parasites, essayez la fiche du casque/récepteur.**

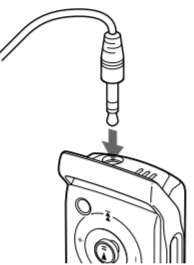

*3 Comment fixer le tour de cou

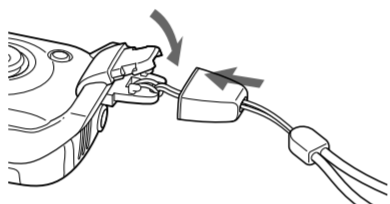

*2 **Utilisation du bouton de navigation**
Utilisez ce bouton pour modifier les réglages du menu, ainsi que pour la lecture. En mode menu, appuyez sur la droite ou la gauche du bouton pour sélectionner un élément de menu, puis appuyez sur la touche (►||) pour valider le réglage.

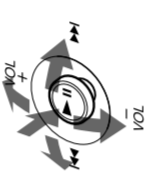

*4 **Faites glisser le commutateur HOLD dans le sens de la flèche, afin de verrouiller toutes les fonctions de l'ensemble des touches. Lorsque la fonction HOLD est activée à l'arrêt, l'écran ne s'allume pas non plus.**



■ Dépannage

Avant d'emporter l'appareil à réparer, effectuez les contrôles suivants. Si le problème persiste après avoir effectué ces vérifications, contactez votre revendeur Sony le plus proche.

L'appareil ne fonctionne pas.

- La polarité correcte n'a pas été respectée lors de l'insertion de la pile.
- La pile est faible.
- Les touches ont été verrouillées à l'aide du commutateur HOLD. (Si vous appuyez sur n'importe quelle touche, l'indication « HOLD » clignote trois fois.)

Aucun son n'est diffusé par le haut-parleur.

- L'écouteur ou le casque d'écoute est braché.
- Le volume est au minimum.

L'indication « MEMORY FULL » ou « MESSAGE FULL » clignote et vous ne pouvez pas commencer l'enregistrement.

- La mémoire est saturée. Supprimez quelques messages.
- 99 messages ont été enregistrés dans le dossier sélectionné.

Sélectionnez un autre dossier ou effacez quelques messages.

Des bruits parasites sont audibles.

- Quelque chose, par exemple votre doigt, etc., a touché ou frotté accidentellement l'appareil pendant l'enregistrement et du bruit a été enregistré.
- L'appareil a été placé à proximité d'une source d'alimentation secteur, d'une lampe fluorescente ou d'un téléphone portable durant l'enregistrement ou la lecture.
- La fiche de l'écouteur ou du casque d'écoute est encrassée. Nettoyez-la.

Le niveau d'enregistrement est faible.

- Réglez la sensibilité du microphone sur « MIC SENS:H (élevé) » à l'aide du menu.

L'enregistrement est interrompu.

- La fonction VOR avancée est activée. Choisissez le réglage « VOR:OFF » dans le menu.

L'indication « --:-- » est affichée.

- Vous n'avez pas réglé l'horloge.

L'indication « --M--D » ou « --:-- » est affichée dans l'écran REC DATE ou REC TIME.

- La date et l'heure d'enregistrement ne seront pas affichées si vous avez enregistré le message alors que l'horloge n'était pas réglée.

L'autonomie de la pile est courte.

- La durée de vie de la pile mentionnée dans la section « Mise en place de la pile » est basée sur une lecture via le casque stéréo avec un volume d'écoute moyen et avec une pile alcaline Sony LR03(SG). La durée de vie de la pile peut être réduite selon le fonctionnement de l'appareil.

Vous ne pouvez pas enregistrer des messages à concurrence de la durée d'enregistrement maximale.

- Si vous enregistrez des messages à la fois en mode HQ, SP et LP, la durée d'enregistrement se situe entre la durée d'enregistrement maximale en mode HQ et la durée d'enregistrement maximale en mode LP.
- Lorsque 99 messages ont été enregistrés dans un dossier, il n'est plus possible d'y enregistrer de nouveau message.
- En raison des limites de l'enregistreur IC, cet appareil enregistre des passages d'une durée minimale. Si la longueur de chaque message ne peut pas être divisée par la longueur minimale d'enregistrement, la durée d'enregistrement restante peut être réduite d'une durée supérieure à la durée totale des messages.

L'appareil ne fonctionne pas correctement.

- Retirez la pile et réinsérez-la.

Notez que les messages enregistrés peuvent être effacés lors d'une opération d'entretien ou de réparation.

Durée de vie de la pile*1

Avec une pile alcaline Sony LR03 (SG) (taille AAA)

| Mode d'enregistrement | Enregistrement | Lecture*2 |
|-----------------------|---------------------|--------------------|
| HQ*3 | Environ 11 h | Environ 13 h |
| SP*4 | Environ 16 h 30 min | Environ 19 h |
| LP*5 | Environ 16 h 30 min | Environ 19 h |
| MP3 | — | Environ 8 h 30 min |

(h : heures/min : minutes)

*1 L'autonomie de la pile peut être réduite suivant l'utilisation de l'enregistreur IC.

*2 En cas d'écoute via le casque stéréo avec un niveau de volume moyen

*3 HQ : Mode d'enregistrement haute qualité

*4 SP : Mode d'enregistrement normal

*5 LP : Mode d'enregistrement longue durée

!Remarque

N'utilisez pas de pile au manganèse avec cet enregistreur IC.

Indicateur d'autonomie de la pile

L'indicateur d'autonomie de la pile sur l'écran indique l'état de la pile.

Lorsque  clignote, remplacez la pile par une pile neuve.

Lorsque  clignote et que l'indication « CHANGE BATTERY » clignote trois fois, la pile est usée et l'enregistreur IC ne peut plus enregistrer.

!Remarques

- Si vous remplacez la pile par une pile neuve, l'horloge revient à l'écran de réglage ou une date et une heure incorrectes apparaissent lorsque vous insérez la pile neuve. Dans ce cas, veuillez régler de nouveau la date et l'heure. Les messages enregistrés ne seront pas effacés pour autant.
- L'enregistreur IC est en train d'accéder à des données lorsque l'indication « ACCESS » apparaît sur l'écran ou lorsque l'indicateur OPR clignote en orange. Lorsque l'enregistreur est en train d'accéder à des données, ne retirez pas la pile. Cela abîmerait les données.

■ Réglage de l'horloge

Vous devez régler l'horloge pour enregistrer la date et l'heure.

1 Appuyez sur /MENU et maintenez la touche enfoncée pendant plus d'une seconde.

L'appareil se met en mode menu.

2 Appuyez sur ►| sur le bouton de navigation pour afficher « DATE & TIME> », puis appuyez sur ►||.

L'écran de réglage de l'horloge apparaît.

3 Appuyez sur ►| sur le bouton de navigation pour sélectionner l'année, puis appuyez sur ►||.

4 Réglez le mois, le jour, l'heure et les minutes dans l'ordre, puis appuyez sur ►||.

Lorsque les chiffres des minutes sont sélectionnés, l'horloge est réglée est l'écran revient à « DATE & TIME> ».

5 Appuyez sur STOP pour quitter le mode menu.

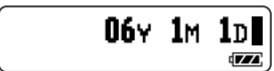

Enregistrement

■ Enregistrement de messages

Vous pouvez enregistrer jusqu'à 99 messages dans chacun des cinq dossiers (A, B, C, D et E), pour un total de 495 messages.

Dossiers de messages



1 Appuyez sur /MENU pour sélectionner un dossier.

2 Appuyez sur REC/PAUSE en mode d'arrêt pour lancer l'enregistrement.

Le message est automatiquement ajouté à la fin du dernier message enregistré.

Par exemple

| | | | |
|-----------|-----------|-----------------|--------------|
| Message 1 | Message 2 | Nouveau message | Espace libre |
|-----------|-----------|-----------------|--------------|

3 Parlez dans le microphone intégré.

4 Appuyez sur STOP pour arrêter l'enregistrement.

!Remarques

- Lorsque l'indicateur OPR clignote ou qu'il est allumé en orange, ne retirez pas la pile. Cela abîmerait les données.
- Des bruits parasites risquent d'être enregistrés si quelque chose, comme votre doigt, etc., touche ou frotte accidentellement l'enregistreur IC pendant l'enregistrement.
- Avant d'effectuer un enregistrement, veuillez vérifier l'indicateur d'autonomie de la pile.

Pour mettre l'enregistrement sur pause

Appuyez sur REC/PAUSE. L'indication « PAUSE » clignote. Pour désactiver la pause et reprendre l'enregistrement, appuyez de nouveau sur REC/PAUSE.

Vérification de l'enregistrement

Raccordez le casque fourni ou un récepteur stéréo en option à la prise (casque) et contrôlez l'enregistrement. Vous pouvez régler le volume à l'aide du bouton de navigation en appuyant sur VOL + ou sur VOL –, mais le volume d'enregistrement est fixe.

Sélection du mode d'enregistrement

Sélectionnez « HQ », « SP » ou « LP » dans le menu « REC MODE:HQ » (voir la section « Réglages du menu » au verso).

Pour enregistrer un son de meilleure qualité, sélectionnez « HQ ».

Sélection de la sensibilité du microphone

Sélectionnez la sensibilité du microphone dans le menu « MIC SENS:H » (voir la section « Réglages du menu » au verso).

Durée d'enregistrement maximale

La durée maximale d'enregistrement* de tous les dossiers est la suivante. Vous pouvez vérifier la durée d'enregistrement restante en sélectionnant « REMAIN » dans le menu « DISPLAY> » (reportez-vous à « Réglages du menu » au verso).

* Si vous supprimez le Player Plug-in pour Windows Media Player et le pilote pour Windows® 2000 Professional, Windows® 98 Second Edition.

| | ICD-U60 | ICD-U70 |
|------|--------------|--------------|
| HQ*1 | 57 h 30 min | 115 h 10 min |
| SP*2 | 153 h 25 min | 307 h 15 min |
| LP*3 | 251 h 5 min | 502 h 45 min |

(h : heures/min : minutes)

*1HQ : Mode d'enregistrement haute qualité

*2SP : Mode d'enregistrement normal

*3LP : Mode d'enregistrement longue durée

Indicateur de mémoire résiduelle

En cours d'enregistrement, la quantité de mémoire résiduelle indiquée diminue. Lorsque aucun enregistrement n'est effectué, l'indication « || » s'affiche. Lorsque la durée d'enregistrement résiduelle atteint 5 minutes, l'indicateur de mémoire résiduelle « || » clignote.

Lorsque la mémoire est saturée, l'enregistrement s'arrête automatiquement et une alarme sonore retentit ; l'indication « MEMORY FULL » se met alors à clignoter ainsi que l'indicateur de mémoire restante « || ». Pour continuer à enregistrer vous devez d'abord effacer quelques messages.

■ Démarrage automatique de l'enregistrement au son de la voix (fonction VOR)

Réglez la fonction VOR (enregistrement déclenché par la voix) sur « ON » dans le menu « VOR:OFF » (voir la section « Réglages du menu » au verso).

Lecture/Effacement

■ Lecture de messages

Lors de la lecture d'un message que vous venez juste de finir d'enregistrer, commencez à l'étape 2.

1 Appuyez sur /MENU pour sélectionner le dossier de votre choix.

2 Appuyez sur ◀◀ ou sur ▶▶ sur le bouton de navigation pour sélectionner le numéro de message à lire, puis appuyez sur ►|| pour lancer la lecture.

3 Réglez le volume en appuyant sur VOL + ou sur VOL – sur le bouton de navigation.

4 Appuyez sur STOP pour arrêter la lecture.

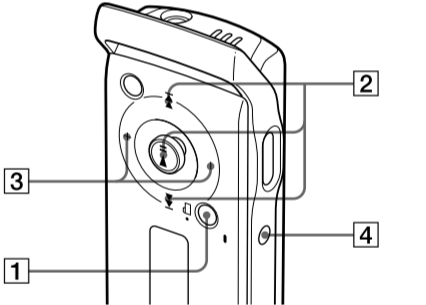

| Pour | Procédez comme suit |
|---|---|
| faire une pause de lecture | Appuyez sur ► . Pour reprendre la lecture à partir de cet endroit, appuyez de nouveau sur ► . |
| revenir au début du message en cours | Appuyez une fois vers ◀◀. |
| revenir à des messages précédents | Appuyez plusieurs fois sur ◀◀. (En mode d'arrêt, maintenez le bouton enfoncé pour sauter les messages en continu.) |
| passer au message suivant | Appuyez une fois vers ▶▶. |
| passer à des messages suivants | Appuyez plusieurs fois sur ▶▶. (En mode d'arrêt, maintenez le bouton enfoncé pour sauter les messages en continu.) |
| effectuer une recherche vers l'avant/l'arrière* | Maintenez le bouton de navigation enfoncé sur ▶▶ (avance/retour) ou sur ◀◀ (en arrière/revue) en cours de lecture, puis relâchez le bouton au point où vous souhaitez reprendre la lecture. |

* Si vous maintenez le bouton de navigation enfoncé vers ▶▶ ou vers ◀◀, l'enregistreur IC commence à chercher à une vitesse supérieure. En cours de avance/retour, le compteur s'affiche, quel que soit le réglage du mode d'affichage. Si vous maintenez le bouton de navigation enfoncé vers ▶▶ jusqu'à la fin des messages enregistrés, l'indication « MESSAGE END » clignote et l'enregistreur IC s'arrête au début du dernier message du dossier.

Réglage de la vitesse de lecture (DPC : fonction de réglage de vitesse numérique)

Réglez le commutateur DPC sur ON. Réglez la vitesse de lecture dans le menu « DPC: 0% » (voir la section « Réglages du menu »).

Pour reprendre la lecture à vitesse normale Réglez le commutateur DPC sur OFF.

!Remarques

- Lorsque le commutateur DPC est réglé sur ON, le son de lecture change.
- Si le commutateur DPC est réglé sur ON, un fichier MP3 peut être lu à une vitesse inférieure à celle réglée dans le menu « DPC 0% ».

Sélection du mode de lecture

Modifiez le mode de lecture dans le menu « VOICE PL MODE > » (voir la section « Réglages du menu »).

Lecture répétée d’une section spécifique (A-B Repeat)

- En cours de lecture, appuyez brièvement sur A-B↔ (répétition) pour définir le point de départ (A).
- Pendant que l’indication « A-B B? » clignote, appuyez brièvement sur A-B↔ pour définir le point final (B). L’indication « A-B REPEAT » apparaît et la section spécifiée est lue en mode de répétition.

Pour arrêter la lecture A-B Repeat

Appuyez sur STOP. Le réglage de la lecture répétée d’une section spécifiée (A-B Repeat) est annulé. Pour effectuer une pause lors de la lecture répétée d’une section spécifiée (A-B Repeat), appuyez sur ►II.

!Remarques

- Vous ne pouvez pas sélectionner A-B Repeat pour une section comportant deux messages ou plus.
- Si vous ne définissez pas le point final (B), celui-ci est automatiquement défini à la fin du message.

Effacement

!Remarque

Une fois qu’un enregistrement a été effacé, vous ne pouvez pas le récupérer.

Effacement de messages un par un

- Sélectionnez le message que vous souhaitez effacer.
- Sélectionnez « ERASE A MSG > » dans le menu, puis appuyez sur ►II. L’indication « ERASING…. » apparaît à l’écran et le message est effacé.

Pour annuler l’effacement

Appuyez sur STOP avant l’étape 2.

Effacement de tous les messages d’un dossier

- Sélectionnez le dossier contenant les messages que vous souhaitez effacer.
- Sélectionnez « ERASE ALL MSG > » dans le menu, puis appuyez sur ►II. L’indication « ERASING…. » apparaît à l’écran et tous les messages du dossier sont effacés.

Pour annuler l’effacement

Appuyez sur STOP avant l’étape 2.

!Remarque

Si beaucoup de messages doivent être effacés dans un dossier, leur suppression peut prendre quelques minutes.

Utilisation de votre enregistreur IC avec un ordinateur personnel

Configuration requise

- IBM PC/AT^{*1} ou compatible
 - Processeur : processeur 266 MHz Pentium^{*2} II minimum
 - RAM : 64 Mo minimum
 - Espace libre sur le disque dur : 5 Mo minimum selon la taille et le nombre de fichiers audio que vous comptez enregistrer
 - Port USB
 - Carte son : compatible Sound Blaster 16
 - Affichage : High color (16 bits) minimum et 800 × 480 dots minimum
- Système d’exploitation : Microsoft® Windows® XP Media Center Edition 2005, Windows® XP Media Center Edition 2004, Windows® XP Media Center Edition, Windows® XP Professional, Windows® XP Home Edition, Windows® 2000 Professional, Windows® Millennium Edition^{*3}, Windows® 98 Second Edition^{*3,*4}, installé en standard
- Windows Media Player : Version 6,4 ou ultérieure (votre ordinateur doit être conforme aux exigences système (environnement d’exploitation) nécessaires à l’utilisation de Windows Media Player)

^{*1} IBM et PC/AT sont des marques déposées de International Business Machines Corporation.

^{*2}Pentium est une marque déposée de Intel Corporation.

^{*3} A l’exception du modèle destiné à la République populaire de Chine.

^{*4}Microsoft® et Windows® sont des marques déposées de Microsoft Corporation.

■ Raccordement de l’enregistreur IC à l’ordinateur

- Installez le logiciel pilote sur votre ordinateur à partir du CD-ROM fourni (pour une utilisation avec Windows 2000 Professional ou Windows 98 Second Edition). Retirez le capuchon USB de l’enregistreur IC et raccordez l’enregistreur au connecteur USB de votre ordinateur. Installez le logiciel pilote à partir du CD-ROM fourni. Pour plus d’informations, reportez-vous au guide « A propos du CD-ROM fourni » ci-joint.

- Installez le plug-in, permettant la lecture à l’aide d’un ordinateur, sur votre ordinateur à partir du CD-ROM fourni. Pour plus d’informations, reportez-vous au guide « A propos du CD-ROM fourni » ci-joint.

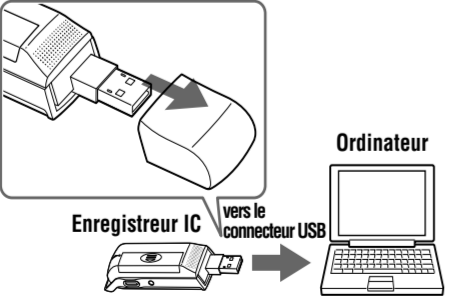

🔔Conseils

- Le logiciel pilote pour une utilisation avec Windows 2000 Professional ou Windows 98 Second Edition et le logiciel plug-in, permettant la lecture avec un ordinateur, sont également installés sur l’enregistreur IC.
- Vous pouvez également utiliser l’enregistreur IC comme périphérique de stockage de grande capacité USB.

!Remarque

Chaque fois que l’enregistreur IC est connecté à l’ordinateur, l’indicateur OPR clignote ou s’allume en orange. Ne retirez pas l’enregistreur IC lorsque celui-ci est connecté à l’ordinateur.

■ Lecture de fichiers MP3 sur l’enregistreur IC

- Glissez-déposez les fichiers MP3 de l'ordinateur vers le dossier **🎵 (MUSIC) de l'enregistreur IC**. Le dossier peut comporter un maximum de 2 niveaux de répertoires et le nombre de dossiers maximum est 300. Le nombre total de fichiers autorisés dans le dossier **🎵 (MUSIC)** est 999.

- Appuyez sur **☰/MENU** pour sélectionner « **🎵** ».
- Appuyez sur **◀◀** ou sur **▶▶** sur le bouton de navigation pour sélectionner un fichier à lire, puis appuyez sur **►II**. La lecture du fichier sélectionné commence.

- Appuyez sur **STOP** pour arrêter la lecture. **Durée d'enregistrement maximale des fichiers MP3***

| ICD-U60 | |
|---------------|--|
| Débit binaire | Durée d'enregistrement maximale des fichiers |
| 256 Kbit/s | Environ 4 h 20 min |
| 128 Kbit/s | Environ 8 h 40 min |
| 48 Kbit/s | Environ 23 h 10 min |

| ICD-U70 | |
|---------------|--|
| Débit binaire | Durée d'enregistrement maximale des fichiers |
| 256 Kbit/s | Environ 8 h 40 min |
| 128 Kbit/s | Environ 17 h 25 min |
| 48 Kbit/s | Environ 46 h 30 min |

(h : heures/min : minutes)

- Si vous supprimez le Player Plug-in pour Windows Media Player et le pilote pour Windows® 2000 Professional, Windows® 98 Second Edition.
- Le temps d’enregistrement maximum varie si des fichiers autres que MP3 sont stockés dans l’enregistreur IC.



!Remarques

- Si vous copiez des fichiers MP3 vers le dossier A, B, C, D ou E, l'enregistreur IC ne peut pas reconnaître les fichiers et ces fichiers ne peuvent pas être lus.
- Si le commutateur DPC est réglé sur ON, le son de lecture change et la lecture devient monaurale.
- Lors de la lecture de fichiers MP3, la lecture risque de ne pas redémarrer à l’endroit où vous l’avez arrêtée.

Sélection d’un mode de lecture

Sélectionnez le mode de lecture dans le menu « MUSIC PL MODE > » (voir la section « Réglages du menu »).

■ Lecture de messages sur l’ordinateur

- Glissez-déposez les messages (fichiers) que vous souhaitez copier du dossier de l’enregistreur IC vers l'ordinateur.
- Double-cliquez sur le fichier de l'ordinateur pour lancer la lecture.

Copie de messages de l'ordinateur vers l'enregistreur IC

- Glissez-déposez les messages (fichiers) que vous souhaitez copier de l’ordinateur vers le dossier A, B, C, D ou E de l’enregistreur IC.

!Remarque

Si vous copiez des messages (fichiers) vers le dossier **🎵 (MUSIC)**, l’enregistreur IC ne peut pas reconnaître les messages (fichiers) et ces messages (fichiers) ne peuvent pas être lus.

Réglages du menu

■ Modification des réglages du menu

- Appuyez sur **☰/MENU** et maintenez la touche enfoncée pendant plus d'une seconde pour ouvrir le mode menu.
- Appuyez sur le bouton de navigation vers le haut ou vers le bas et vers la gauche ou vers la droite pour sélectionner l’option de votre choix, puis appuyez sur **►II**.
- Appuyez sur **STOP** pour quitter le mode menu.

Réglages du menu

| Option de menu | Réglages (* : réglage initial) |
|----------------|--|
| REC MODE:HQ | Sélection du mode d’enregistrement. <p>HQ* : Enregistrement avec un son de haute qualité.</p> <p>SP : Enregistrement avec un son de qualité normale.</p> <p>LP : Enregistrement pour une durée plus longue.</p> |
| MIC SENS:H | Sélection de la sensibilité du microphone. <p>H* (haute) : Pour l’enregistrement de réunions ou dans un endroit calme et/ou spacieux.</p> <p>L (faible) : Pour l’enregistrement d’une dictée ou dans un endroit bruyant.</p> |

| Option de menu | Réglages (* : réglage initial) |
|----------------|---|
| DISPLAY> | Modification du mode d’affichage. (Options affichées en mode de lecture, d’arrêt et d’enregistrement) <p>COUNTER* : Durée de lecture écoulée d’un message/Durée de lecture écoulée d’un message/Durée d’enregistrement</p> <p>REMAIN : Durée restante d’un message/Durée d’enregistrement restante/Durée d’enregistrement restante</p> <p>REC DATE : Date d’enregistrement/Date d’enregistrement/Date actuelle</p> <p>REC TIME : Heure d’enregistrement/Heure d’enregistrement/Heure actuelle</p> |

VOR:OFF
Réglage de la fonction VOR.
ON : la fonction VOR est activée. L’enregistrement démarre lorsque l’enregistreur IC détecte un son et s’arrête lorsqu’aucun son n’est audible (« VOR PAUSE » clignote sur l’écran), évitant ainsi l’enregistrement en périodes silencieuses.
OFF* : Désactivation de la fonction VOR.

!Remarque

La fonction VOR est affectée par le son environnant. Réglez la sensibilité du microphone dans le menu en fonction des conditions d’enregistrement. Si l’enregistrement n’est pas satisfaisant, même après modification de la sensibilité du microphone, ou pour des enregistrements importants, réglez la fonction VOR sur « OFF ».

DPC:0%
Lorsque vous réglez le commutateur DPC sur ON, vous pouvez régler la vitesse de lecture entre deux fois la vitesse normale (+100%) et la moitié de la vitesse normale (−50%). Sélectionnez la vitesse par pas de 10 % pour le réglage + (l’indication « FAST PLAY » apparaît) et par pas de 5 % pour le réglage − (l’indication « SLOW PLAY » apparaît).

VOICE PL MODE>
Réglage du mode de lecture pour les dossiers de messages.
1 FILE PLAY* : A la fin de la lecture d’un message, l’enregistreur IC s’arrête au début du message suivant.

1 FILE REPEAT : Lecture répétée d’un message.
CONTINUED PLAY : Lecture continue de tous les messages d’un dossier.

!Remarque

Lorsque vous sélectionnez le dossier **🎵**, « VOICE PL MODE > » ne s’affiche pas.

MUSIC PL MODE>
Réglage du mode de lecture des fichiers MP3.
1 FILE PLAY : A la fin de la lecture d’un fichier, l’enregistreur IC s’arrête au début du fichier suivant.

1 FILE REPEAT : Lecture répétée d’un fichier.
MPEG Version 2 Layer 3 : Lecture continue de tous les fichiers d’un dossier.
ALL REPEAT : Lecture répétée de tous les fichiers du dossier **🎵**.
SHUFFLE : Lecture aléatoire répétée de tous les fichiers du dossier **🎵**.

!Remarque

Lorsque vous sélectionnez le dossier A, B, C, D ou E, « MUSIC PL MODE > » ne s’affiche pas.

FORMAT>
Initialisation de la mémoire flash.
!Remarque
Pour réinitialiser la mémoire flash, utilisez l’enregistreur IC et non l’ordinateur.

DATE & TIME>
Réglage de l’horloge. (06Y1M1D*)
BEEP:ON
Activation ou désactivation d’un bip sonore.
ON* : Un bip sonore retentit pour indiquer qu’une opération a été acceptée.
OFF : Aucun bip sonore n’est audible, à l’exception de l’alarme.

LED:ON
Activation ou désactivation de l’indicateur OPR en cours d’utilisation.
ON* : Pendant l’enregistrement ou la lecture, l’indicateur OPR s’allume ou clignote.
OFF : L’indicateur OPR ne s’allume pas, même en cours d’utilisation.

!Remarque
Lorsque l’enregistreur IC est raccordé au connecteur USB de votre ordinateur, l’indicateur OPR clignote toujours quel que soit le réglage du menu.

BACK LIGHT:ON
Activation ou désactivation du rétroéclairage dans la fenêtre d’affichage.
ON* : Le rétroéclairage s’allume dans la fenêtre d’affichage.
OFF : Le rétroéclairage ne s’allume pas dans la fenêtre d’affichage, même en cours d’utilisation.

ERASE ALL MSG>
Tous les fichiers du dossier seront effacés.

ERASE A MSG>
Un message sera effacé.

Raccordement d’autres appareils à l’enregistreur IC

■ Enregistrement audio sur l’enregistreur IC avec un autre appareil

Raccordez la prise 🗎 (casque) de l’enregistreur IC au connecteur d’entrée de microphone ou de ligne de l’autre appareil.

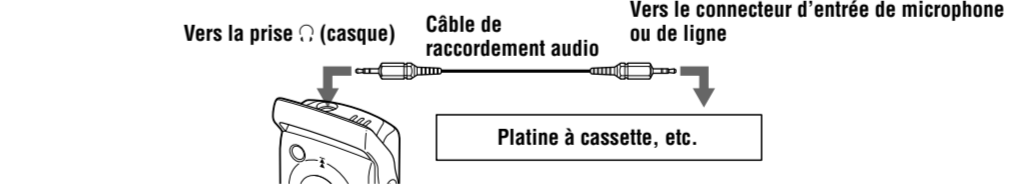

Câble de raccordement audio en option (non fourni)

Lors du raccordement vers le connecteur d’entrée de microphone, utilisez un câble de raccordement avec une résistance comme indiqué ci-dessous.

| Vers l'enregistreur IC | Vers l'autre appareil |
|---|---|
| Mini-fiche stéréo (avec une résistance) | Mini-fiche (monaural) (avec une résistance) |
| Mini-fiche stéréo (avec une résistance) | Mini-fiche stéréo (avec une résistance) |

Lors du raccordement vers le connecteur d’entrée de ligne, utilisez un câble sans résistance comme indiqué ci-dessous.

| Vers l'enregistreur IC | Vers l'autre appareil |
|-------------------------------------|---|
| Mini-fiche stéréo (sans résistance) | Mini-fiche (monaural) (sans résistance) |
| Mini-fiche stéréo (sans résistance) | Mini-fiche stéréo (sans résistance) |

!Remarque

Les câbles de raccordement audio en option ne sont pas vendus en Europe.

■ Précautions

Alimentation

- Faites uniquement fonctionner l’appareil sur une tension de 1,5 V CC. Utilisez une pile alcaline LR03 (taille AAA).

Sécurité

- Ne faites pas fonctionner l’appareil pendant la conduite d’une voiture, d’une bicyclette ou de tout véhicule motorisé.

Manipulation

- Ne laissez pas l’appareil à proximité d’une source de chaleur ou dans un endroit exposé au rayonnement direct du soleil, à de la poussière en excès ou à des chocs mécaniques.

- Si des solides ou des liquides venaient à pénétrer à l’intérieur de l’appareil, retirez-en les piles et faites-le vérifier par le personnel qualifié avant de le remettre en service.

Bruits parasites

- Des bruits parasites peuvent se faire entendre si l’appareil est placé à proximité d’une source d’alimentation secteur, d’une lampe fluorescente ou d’un téléphone mobile durant l’enregistrement ou la lecture.
- Il se peut que des bruits parasites soient enregistrés si quelque chose, comme votre doigt par exemple, touche ou frotte accidentellement l’appareil pendant l’enregistrement.

Entretien

- Pour nettoyer l’extérieur, utilisez un chiffon doux légèrement imprégné d’eau. N’utilisez pas d’alcool, d’essence ou de diluant.

Si vous avez des questions ou des problèmes concernant cet appareil, consultez votre revendeur Sony.

Sauvegardes recommandées

Pour éviter tout risque éventuel de perte de données à la suite d’une opération accidentelle ou d’un défaut de fonctionnement de l’enregistreur IC, nous vous recommandons d’enregistrer une copie de sauvegarde de vos messages enregistrés sur un ordinateur, etc.

Il est possible que votre revendeur ne dispose pas de certains accessoires en option mentionnés ci-dessus. Pour plus d’informations, veuillez vous adresser à votre revendeur.

Licence de la technologie de codage audio MPEG Layer-3 et des brevets obtenue auprès de Fraunhofer IIS et Thomson.

Bien que la compatibilité de base entre l’ICD-U60/U70 et les systèmes d’exploitation Windows® 98 Second Edition et Windows® Millennium Edition ait été vérifiée, la compatibilité avec ces systèmes d’exploitation ne peut être garantie à ce jour ou une date ultérieure. Etant donné que Microsoft Corporation a mis fin au support technique pour ces systèmes d’exploitation, aucune assistance ne sera fournie pour résoudre des problèmes entre l’ICD-U60/U70 et ces systèmes d’exploitation. Aucune mise à jour du ICD-U60/U70 ne permettra d’améliorer le support technique pour les systèmes d’exploitation Windows® 98 Second Edition et Windows® Millennium Edition.

La conception et les spécifications sont susceptibles d’être modifiées sans préavis.