

Kit audio Bluetooth™

Mode d'emploi _____ **FR**

Manual de instrucciones _____ **ES**



WLA-NWB1K

AVERTISSEMENT

Afin de réduire les risques d'incendie ou de choc électrique, n'exposez pas cet appareil à la pluie ni à l'humidité.

Afin de réduire les risques de choc électrique, n'ouvrez pas le coffret. Ne confiez les réparations qu'à un technicien qualifié.

N'installez pas l'appareil dans un espace confiné, comme dans une bibliothèque ou un meuble encastré.

Afin de réduire les risques d'incendie, ne couvrez pas les orifices d'aération de l'appareil avec des journaux, nappes, rideaux, etc. Ne placez pas non plus de bougies allumées sur l'appareil.

Afin de réduire les risques d'incendie ou de choc électrique, ne placez pas de récipients remplis de liquides (vases, etc.) sur l'appareil.

Raccordez l'adaptateur secteur à une prise murale facilement accessible. Si l'adaptateur secteur ne fonctionne pas normalement, débranchez-le immédiatement de la prise murale.

N'exposez pas la pile à une chaleur excessive comme la lumière directe du soleil, au feu ou à d'autres sources de chaleur.

Une pression sonore excessive des écouteurs ou du casque peut provoquer des pertes d'audition.



Par la présente, Sony Corp. déclare que ce type d'appareil est conforme aux exigences essentielles et aux autres dispositions pertinentes de la Directive 1999/5/CE. Pour toute information complémentaire, veuillez consulter l'URL suivante : <http://www.compliance.sony.de/>

L'utilisation de cet équipement radio n'est pas autorisée dans la zone géographique comprise dans un rayon de 20 km à partir du centre de Ny-Alesund, Svalbard en Norvège.

Traitement des appareils électriques et électroniques en fin de vie (Applicable dans les pays de l'Union Européenne et aux autres pays européens disposant de systèmes de collecte sélective)



Ce symbole, apposé sur le produit ou sur son emballage, indique que ce produit ne doit pas être traité avec les déchets ménagers. Il doit être remis à un point de collecte approprié pour le recyclage des équipements

électriques et électroniques. En s'assurant que ce produit est bien mis au rebut de manière appropriée, vous aiderez à prévenir les conséquences négatives potentielles pour l'environnement et la santé humaine. Le recyclage des matériaux aidera à préserver les ressources naturelles. Pour toute information supplémentaire au sujet du recyclage de ce produit, vous pouvez contacter votre municipalité, votre déchetterie ou le magasin où vous avez acheté le produit.

La marque Bluetooth et les logos appartiennent à Bluetooth SIG, Inc. et sont utilisés sous licence uniquement par Sony Corporation.

Les autres marques commerciales et noms commerciaux appartiennent à leurs propriétaires respectifs.

Table des matières

Caractéristiques.....4

Préparation

Vérification des accessoires fournis ...5

Emplacement et fonction des

pièces6

Casque Bluetooth..... 6

Transmetteur Bluetooth..... 7

Utilisation de base du casque8

Mise en charge du casque..... 8

Port du casque..... 11

Pliage 12

Dépliage 12

Raccordement à un Walkman13

Fonctionnement

Ecoute de fichiers de musique sur le
Walkman14

Commande d'un Walkman à l'aide du
casque16

Fonctionnement avancé

Pairage avec d'autres périphériques

Bluetooth.....17

Qu'est-ce que le pairage ? 17

Pairage du transmetteur avec
d'autres périphériques de réception
Bluetooth 17

Pairage du casque avec d'autres
périphériques de transmission
Bluetooth 20

Nouveau pairage du transmetteur et
du casque 22

Appel à l'aide du casque23

Préparation de l'appel
(Connexion Bluetooth)..... 23

Pour recevoir un appel..... 24

Pour passer un appel..... 24

Pour mettre fin à un appel..... 24

Contrôle du téléphone portable
Bluetooth - HFP, HSP..... 25

Passer un appel tout en écoutant de la
musique26

Informations complémentaires

Qu'est-ce que la technologie

Bluetooth ?27

Précautions27

Mise au rebut du casque30

Dépannage.....31

Initialisation33

Initialisation du transmetteur..... 33

Initialisation du casque 33

Spécifications.....34

Généralités..... 34

Transmetteur 34

Casque..... 34

FR

Caractéristiques

Ce produit est un kit audio constitué d'un transmetteur Bluetooth et d'un casque utilisant la technologie sans fil Bluetooth®.

Vous pouvez écouter de la musique sans fil en transmettant les signaux audio à un casque et en raccordant le transmetteur Bluetooth à un Walkman doté d'un WM-PORT*1 (22 broches).

Vous pouvez également écouter de la musique en combinant le casque Bluetooth à un autre périphérique de transmission Bluetooth (téléphone portable, ordinateur, etc.)*2.

*1 Le WM-PORT est un connecteur multiple dédié qui permet de raccorder les accessoires à votre Walkman.

*2 Les périphériques de réception Bluetooth doivent prendre en charge la fonction A2DP (Advanced Audio Distribution Profile – Profil de distribution audio avancée).

Les caractéristiques de ce produit sont les suivantes :

- Transmission des signaux audio sans fil avec le transmetteur et réception avec le casque, à l'aide de la technologie sans fil Bluetooth.
- Utilisation avec tous les Walkmans dotés d'un WM-PORT (22 broches).
- Compatibilité AVRCP (profil de télécommande multimédia)
 - Permet le fonctionnement de base (lecture, arrêt, etc.) d'un Walkman à l'aide d'un casque Bluetooth
 - Contrôle du volume (+/-) des haut-parleurs Bluetooth*3, etc., à l'aide d'un Walkman
- *3 Compatibilité AVRCP (Vol +/-) requise
- Charge du transmetteur Bluetooth inutile. L'appareil est alimenté par le Walkman.



Conseil

Pour plus d'informations sur la technologie Bluetooth, reportez-vous à la page 27. Pour plus d'informations sur les périphériques Bluetooth disponibles, veuillez consulter l'URL suivante : Europe : <http://www.sonydigital-link.com/DNA/> Amérique latine : <http://www.sony-latin.com/index.crp>

Vérification des accessoires fournis

- Casque Bluetooth (1)

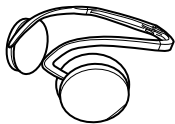

- Transmetteur Bluetooth (1)



- Adaptateur secteur (1)
- Mode d'emploi (1)
- Carte de garantie (1)

Emplacement et fonction des pièces

Casque Bluetooth

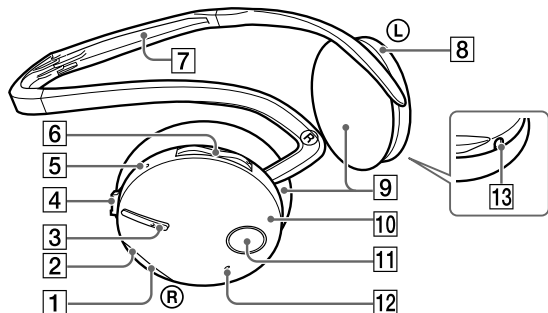

1 **Témoin du casque (bleu)**

Indique le statut de communication du casque.

2 **Témoin du casque (rouge)**

Indique l'état d'alimentation du casque.

3 **Touche multifonctions**

Contrôle différentes fonctions d'appel à l'aide d'un casque en combinaison avec un téléphone portable Bluetooth. Appuyez sur la touche au niveau des points tactiles.

4 **Commutateur Jog**

Contrôle différentes fonctions lors de l'écoute de musique à l'aide d'un casque.

5 **Touche RESET**

Appuyez sur cette touche lorsque le casque ne fonctionne pas correctement. Les informations de pairing ne sont pas supprimées par cette opération.

6 **Touches VOL (volume)** +/-

7 **Serre-nuque**

8 **Ecouteur gauche (L)**

9 **Oreillette**

10 **Ecouteur droit (R)**

11 **Touche POWER**

12 **Microphone**

13 **Prise DC IN 3 V**

* Cette touche possède un point tactile.

Transmetteur Bluetooth

Avant

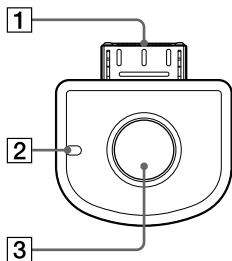

1 WM-PORT (22 broches)

Permet de se raccorder au WM-PORT d'un Walkman (page 13).

2 Témoin du transmetteur

Indique l'état du transmetteur.

Arrière

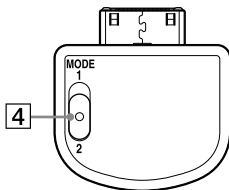

3 Interrupteur

Permet d'effectuer les opérations suivantes :

- mise sous/hors tension du transmetteur (page 13) ;
- pairage (page 17) ;
- initialisation du transmetteur (page 33).

4 Commutateur MODE

Permet de sélectionner le mode de transmission en faisant glisser le commutateur sur la position 1 ou 2 (page 15).

Les termes « casque Bluetooth » sont abrégés ci-après par « casque, » et les termes « transmetteur Bluetooth » sont abrégés par « transmetteur. »

Utilisation de base du casque

Mise en charge du casque

Le casque contient une pile au lithium-ion rechargeable, qui doit être chargée avant la première utilisation.

1 Raccordez l'adaptateur secteur fourni à la prise DC IN 3 V du casque.

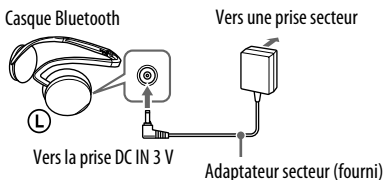

La charge commence dès que l'adaptateur secteur est raccordé à une prise secteur.

💡 Conseil

Le casque se met automatiquement hors tension si l'adaptateur secteur est raccordé à une prise secteur alors que le casque est sous tension.

2 Assurez-vous que le témoin (rouge) du casque s'allume pendant la charge.



La pile est rechargée en 3 heures environ* et le témoin (rouge) du casque s'éteint automatiquement.

* Temps nécessaire pour recharger une pile vide.

Attention

Si le casque détecte un problème pendant la charge, le témoin (rouge) du casque peut s'éteindre même si la charge n'est pas terminée.

Vérifiez les points suivants :

- La température ambiante n'est pas comprise entre 0 °C et 40 °C (32 °F et 104 °F).
- Le problème vient de la pile.

Dans ce cas, mettez de nouveau la pile à charger dans la plage de températures mentionnée ci-dessus.

Si le problème persiste, consultez votre revendeur Sony le plus proche.

Remarques

- Si la pile reste inutilisée pendant une période prolongée, elle peut s'épuiser rapidement, mais après plusieurs charges, l'autonomie de la pile s'améliore.
- Si l'autonomie de la pile rechargeable intégrée chute à la moitié de la durée normale, la pile doit être remplacée. Pour cela, contactez votre revendeur Sony le plus proche.
- Évitez d'exposer l'appareil à des températures extrêmes, aux rayons directs du soleil, à l'humidité, au sable, à la poussière ou à des chocs mécaniques. Ne le laissez jamais dans une voiture garée en plein soleil.
- Utilisez uniquement l'adaptateur secteur fourni. N'utilisez aucun autre adaptateur secteur.

Durée d'utilisation de la pile*

Statut	Durée approximative d'utilisation
Durée de communication (temps de lecture de musique compris) (max)	11 heures
Durée de veille (max)	100 heures

* La durée mentionnée précédemment peut varier en fonction de la température ambiante ou des conditions d'utilisation du casque.

Vérification de l'autonomie restante de la pile

Si vous appuyez sur la touche POWER lorsque le casque est sous tension, le témoin (rouge) du casque clignote. Vous pouvez vérifier l'autonomie restante de la pile grâce au nombre de clignotements du témoin (rouge) du casque.

Témoin (rouge) du casque	Statut
3 fois	Pleine
2 fois	Moyenne
1 fois	Faible (charge nécessaire)

Remarque

Vous ne pouvez pas vérifier l'autonomie restante de la pile juste après la mise sous tension ou pendant le pairage.

Lorsque la pile est presque épuisée

Le témoin (rouge) du casque clignote lentement automatiquement.

Lorsque la pile est vide, un bip retentit et le casque se met automatiquement hors tension.

Port du casque

1 Placez le serre-nuque sur votre nuque.

L'écouteur doté de la touche POWER est l'écouteur droit (pour l'oreille droite).



2 Soulevez le casque légèrement au-dessus du niveau de l'oreille, abaissez le serre-nuque de façon à ce que le casque se place sur vos oreilles et placez les oreillettes sur vos oreilles.



3 Ajustez l'angle et la position du serre-nuque afin que le casque soit confortablement installé sur vos oreilles.

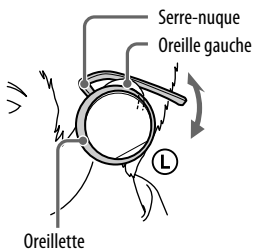

Pliage

- 1 Tenez le casque par la partie repliable avec vos deux mains et relevez l'écouteur gauche pour le replier comme illustré.

Repliez l'écouteur droit de la même façon.

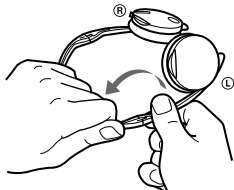

- 2 Rassemblez les parties gauche et droite du serre-nuque repliées.

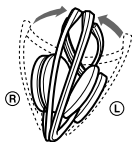

Dépliage

- 1 Dépliez les parties gauche et droite du serre-nuque comme illustré.

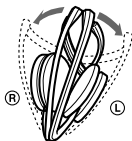

- 2 Soulevez l'autre moitié du serre-nuque pour l'ouvrir.



Remarques

- Ne l'ouvrez pas de cette façon.



- Faites attention à ce que la partie supérieure du serre-nuque ne vous heurte pas le visage ou les yeux.

Raccordement à un Walkman

Raccordez fermement le transmetteur au WM-PORT d'un Walkman.

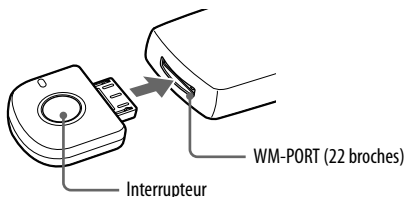

Mise sous tension du transmetteur

Le transmetteur se met automatiquement sous tension dès que vous le raccordez au Walkman. Si le transmetteur est mis hors tension alors qu'il est raccordé au Walkman, appuyez sur l'interrupteur du transmetteur et maintenez-le enfoncé pendant environ 2 secondes pour le mettre sous tension. Lorsque le transmetteur est mis sous tension, le témoin clignote deux fois.

Mise hors tension du transmetteur

Appuyez sur l'interrupteur du transmetteur et maintenez-le enfoncé pendant 2 secondes environ pour le mettre hors tension. Le témoin du transmetteur clignote une fois, puis le transmetteur se met hors tension.

💡 Conseil

Le temps de communication maximum ou le temps pour passer en veille peut varier selon votre walkman. Pour toute information complémentaire, veuillez consulter l'URL suivante : Europe : <http://www.sonydigital-link.com/DNA/> Amérique latine : <http://www.sony-latin.com/index.crp>

Remarques

- Pour écouter de la musique via la prise du casque du Walkman, débranchez le transmetteur du Walkman.
- Lorsque le transmetteur est sous tension, il consomme l'énergie du Walkman. Nous vous recommandons de mettre le transmetteur hors tension lorsque vous n'utilisez pas la fonction Bluetooth.
- Si vous mettez le transmetteur hors tension lors de la lecture de chansons sur le Walkman, la lecture s'arrête.
- Il est inutile de recharger le transmetteur dans la mesure où il est alimenté par le Walkman raccordé. Il est recommandé de vérifier l'autonomie restante des piles du Walkman avant de l'utiliser.
- Selon le modèle de Walkman, il se peut que le raccordement du casque soit impossible lorsque le transmetteur est raccordé au Walkman.

Ecoute de fichiers de musique sur le Walkman

Vous pouvez écouter de la musique lue sur le Walkman par l'intermédiaire du casque.

1 Appuyez sur la touche **POWER** du casque et maintenez-la enfoncée pendant environ 3 secondes.

Le témoin (bleu) et le témoin (rouge) du casque clignotent deux fois en même temps et le casque est mis sous tension.

2 Raccordez le transmetteur au Walkman, puis mettez le Walkman sous tension.

L'état du témoin du transmetteur varie comme suit et la connexion Bluetooth entre le transmetteur et le casque est établie.

Le témoin du transmetteur clignote deux fois : Le transmetteur est sous tension



Le témoin du transmetteur clignote (toutes les secondes environ) : Connexion en cours



Le témoin du transmetteur clignote deux fois : Connexion établie



Le témoin clignote lentement (toutes les 5 secondes environ) : Connexion

Si la connexion Bluetooth n'est pas établie après environ 5 minutes, le transmetteur se met automatiquement hors tension. Dans ce cas, mettez-le de nouveau sous tension en maintenant l'interrupteur du transmetteur enfoncé pendant environ 2 secondes.

Remarque

Si vous souhaitez établir la connexion Bluetooth avec un périphérique Bluetooth qui a fait l'objet d'un pairage avant qu'un des deux derniers périphériques ait été reconnu, mettez l'appareil sous tension et établissez la connexion Bluetooth à partir du périphérique Bluetooth pendant que l'indicateur de l'appareil clignote lentement de 10 à 13 fois (pendant 10 à 13 secondes environ). Si le problème persiste, recommencez le jumelage.

3 Commencez la lecture sur le Walkman raccordé au transmetteur.

La musique du Walkman est lue sur le casque.

Conseil

Vous pouvez régler le volume sur le casque. Vous pouvez également avancer et revenir en arrière rapidement pendant la lecture (page 16).

Remarques

- Selon votre Walkman, lorsque celui-ci est en état de Veille, il est possible que vous soyez obligé de maintenir la touche de lecture enfoncée pour lancer la lecture.
- Même si vous réglez le volume du Walkman, le son du casque ne change pas. Si le périphérique de réception Bluetooth est pris en charge par le profil de télécommande multimédia AVRCP (Vol +/-), vous pouvez régler son volume.
- Lorsque ce transmetteur établit la connexion Bluetooth avec le Walkman, la fonction AVLS (système automatique de limitation du volume) est désactivée et les bips sonores ne sont pas émis.
- Lorsque le transmetteur et le casque sont hors de portée et que la connexion Bluetooth prend fin, recommencez la procédure à partir de l'étape 1. Notez néanmoins que si le transmetteur et le casque sont de nouveau dans un champ rendant la connexion possible avant environ 10 minutes, la connexion Bluetooth est de nouveau automatiquement établie.
- Pour écouter des émissions de radio FM sur un Walkman doté d'un tuner FM intégré par l'intermédiaire du casque, raccordez le casque du Walkman, car le cordon sert d'antenne. Sinon, vous ne pourrez pas recevoir les signaux FM.
- Si le niveau d'enregistrement des données audio sur le Walkman est trop élevé, il se peut que la qualité du son émis par le casque ne prenne pas en compte les réglages personnalisés de l'utilisateur, comme par exemple « Egaliseur », etc.
- La lecture via une connexion Bluetooth peut entraîner des parasites, des interruptions du son ou une modification de la vitesse de lecture selon l'emplacement et l'utilisation (page 27).

A propos du commutateur MODE du transmetteur

Selon vos préférences, vous pouvez privilégier la qualité sonore ou la stabilité d'une communication sans fil.

MODE 1 : La qualité sonore est prioritaire.

MODE 2 : La stabilité de la réception est prioritaire.

Remarques

- Si vous réglez le commutateur MODE sur MODE 1 et si le son est intermittent, réglez-le sur MODE 2.
- Selon votre périphérique de réception Bluetooth, le son peut être interrompu lorsque vous basculez entre MODE 1 et 2.

Commande d'un Walkman à l'aide du casque

Vous pouvez commander un Walkman à l'aide de la touche de commande située sur le casque.

Avant d'utiliser la télécommande, vérifiez que les étapes 1 et 2 de la section « Ecoute de fichiers de musique sur le Walkman » sont terminées (page 14).



Commande du Walkman

Vous pouvez commencer ou arrêter la lecture du Walkman en appuyant sur la touche ►■.

Commande de la musique

Vous pouvez sauter vers l'avant ou vers l'arrière chaque chanson sur le Walkman en appuyant sur la touche ◀◀/▶▶. Vous pouvez également avancer ou reculer rapidement en maintenant la touche ◀◀/▶▶ enfoncée.

💡 Conseil

Lorsque vous mettez votre Walkman hors tension, la connexion Bluetooth passe en mode veille. Dans ce mode, vous pouvez mettre votre Walkman sous tension en utilisant le casque.

Remarques

- Selon l'état du Walkman, il est possible que vous ne puissiez pas le commander à l'aide de la télécommande.
- Même si vous réglez le volume du Walkman, le volume du casque ne change pas.
- Lorsque vous commandez le Walkman avec la télécommande, ne couvrez pas le transmetteur avec vos mains, etc.

Ne couvrez pas le transmetteur
avec vos mains.

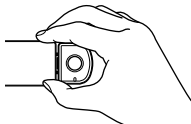

Pairage avec d'autres périphériques Bluetooth

Qu'est-ce que le pairage ?

Les périphériques Bluetooth doivent préalablement être « appariés ». Une fois que les périphériques Bluetooth sont appariés, il n'est plus nécessaire de procéder à cette opération par la suite, à l'exception des cas suivants :

- Lorsque les informations de pairage sont supprimées après une réparation, etc.
- Lorsque ce produit est apparié avec 9 périphériques de réception ou plus. Ce produit peut être apparié avec maximum 8 périphériques Bluetooth, respectivement. Si un nouveau périphérique est apparié alors que 8 autres périphériques le sont déjà, le périphérique dont la date de connexion est la plus ancienne parmi les 8 est remplacé par le nouveau.
- Lorsque l'appareil est réinitialisé.
Toutes les informations de pairage sont supprimées (page 33).

Pairage du transmetteur avec d'autres périphériques de réception Bluetooth

1 Connectez le transmetteur au Walkman (page 13).

Le transmetteur est mis sous tension.

2 Appuyez sur l'interrupteur du transmetteur et maintenez-la enfoncée pendant 2 secondes environ pour le mettre hors tension.

3 Placez le transmetteur et le périphérique de réception Bluetooth à appairer dans un rayon de 1 m.

4 Réglez le périphérique de réception Bluetooth de sorte à passer en mode « Pairage en cours ».

(Reportez-vous au mode d'emploi fourni avec le périphérique de réception Bluetooth.)

Remarque

Le code d'authentification* défini pour le transmetteur est « 0000 ». Selon le périphérique de réception Bluetooth, il peut s'avérer nécessaire de saisir le code d'authentification (dans ce cas « 0000 »). Le transmetteur ne peut pas être apparié avec un périphérique de réception Bluetooth dont le code d'authentification n'est pas « 0000 ».

* Le code d'authentification peut également être nommé « Clé d'authentification », « Code PIN », « Nombre PIN » ou « Mot de passe ».

5 Appuyez sur l'interrupteur du transmetteur et maintenez-le enfoncé pendant plus de 7 secondes environ pour passer en mode « Pairage en cours ».

Après 2 secondes environ, le témoin du transmetteur clignote deux fois. Maintenez l'interrupteur enfoncé.

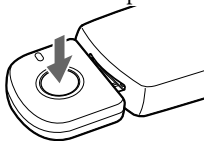

Lorsque le témoin du transmetteur clignote rapidement, relâchez l'interrupteur. Le transmetteur passe en mode « Pairage en cours ».

L'état du témoin du transmetteur varie comme suit et le pairage est établi avec le périphérique de réception Bluetooth.

Le témoin du transmetteur clignote rapidement : Pairage en cours



Le témoin du transmetteur clignote pendant la communication (réponse) avec le périphérique de réception Bluetooth : Pairage réussi



Le témoin du transmetteur clignote (toutes les 5 secondes environ) : Connexion possible

Remarques

- Le mode « Pairage en cours » du transmetteur est désactivé après environ 5 minutes. Si le pairage n'est pas établi après environ 5 minutes, recommencez la procédure décrite ci-dessus à partir de l'étape 4.
- Vous devez d'abord mettre le transmetteur hors tension pour passer en mode « Pairage en cours ».

Si le pairage n'est pas terminé

Recommencez la procédure à partir de l'étape 2.

Pour quitter le mode « Pairage en cours »

Appuyez sur l'interrupteur du transmetteur et maintenez-le enfoncé pendant 2 secondes environ pour le mettre hors tension.



Conseil

Si vous appariez le transmetteur avec plusieurs périphériques de réception Bluetooth, répétez les étapes 2 à 5 pour chaque périphérique.

Remarques

- Selon le périphérique de réception Bluetooth, le transmetteur peut ne pas passer automatiquement en mode « Connexion possible ». Dans ce cas, reportez-vous au mode d'emploi fourni avec le périphérique.
- Pour utiliser la fonction Bluetooth, il est nécessaire que l'autre périphérique Bluetooth présente le même profil que le transmetteur. Cependant, même si les profils correspondent, les fonctions peuvent être différentes selon les spécifications du périphérique Bluetooth.

Commande à distance du périphérique de réception Bluetooth à l'aide du Walkman.

Vous pouvez commander le périphérique de réception Bluetooth à l'aide de la touche de commande du Walkman.



Télécommande (Vol +/-, etc.)

Haut-parleur prenant en charge la fonction AVRCP

Remarques

- Lorsque vous utilisez le Walkman comme télécommande des périphériques de réception Bluetooth, dirigez le transmetteur vers le périphérique de réception Bluetooth.
- Selon le périphérique de réception Bluetooth, il est possible que vous ne puissiez pas changer le volume à l'aide de la télécommande du Walkman.

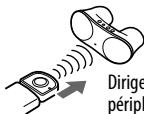

Dirigez le transmetteur vers le périphérique de réception Bluetooth.

Pairage du casque avec d'autres périphériques de transmission Bluetooth

- 1** Placez le périphérique de transmission Bluetooth à appairer dans un rayon de 1 m à partir du casque.
- 2** Appuyez sur la touche POWER du casque et maintenez-la enfoncée pendant plus de 7 secondes environ pour passer en mode « Pairage en cours ».

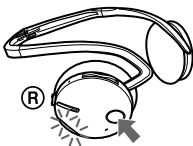

Relâchez la touche POWER lorsque le témoin du casque commence à clignoter rapidement. Le casque commence la procédure de pairage.

- 3** **Faites passer le périphérique de transmission Bluetooth en mode de veille de pairage.**

(Reportez-vous au mode d'emploi fourni avec le périphérique de transmission Bluetooth.)

La liste des périphériques détectés apparaît sur l'écran du périphérique de transmission Bluetooth.

Le casque est identifié par « DR-BT21G. »

L'état du témoin du casque varie comme suit et le pairage avec le périphérique de transmission Bluetooth est établi.

Le témoin du casque clignote rapidement : Pairage en cours



Le témoin du casque clignote pendant la communication (réponse) avec le périphérique de transmission Bluetooth : Pairage réussi



Le témoin du casque clignote (toutes les 5 secondes environ) : Connexion possible

Remarque

Le code d'authentification* défini pour le casque est « 0000 ». Selon le périphérique de réception Bluetooth, il peut s'avérer nécessaire de saisir le code d'authentification (dans ce cas « 0000 »). Le casque ne peut pas être apparié avec un périphérique de réception Bluetooth dont le code d'authentification n'est pas « 0000 ».

* Le code d'authentification peut également être nommé « Clé d'authentification », « Code PIN », « Nombre PIN » ou « Mot de passe ».

Si le pairage n'est pas terminé

Recommencez la procédure à partir de l'étape 2.

Pour quitter le mode « Pairage en cours »

Appuyez sur l'interrupteur du transmetteur et maintenez-le enfoncé pendant 2 secondes environ pour le mettre hors tension.

Remarque

Pour utiliser la fonction Bluetooth, il est nécessaire que l'autre périphérique Bluetooth présente le même profil que le casque. Cependant, même si les profils correspondent, la fonction peut être différente selon les spécifications du périphérique Bluetooth.

Nouveau pairage du transmetteur et du casque

1 Raccordez le transmetteur au Walkman (page 13).

Le transmetteur est mis sous tension.

2 Appuyez sur l'interrupteur du transmetteur et maintenez-le enfoncé pendant 2 secondes environ pour le mettre hors tension.

3 Placez le transmetteur et le casque à apparier dans un rayon de 1 m.

4 Appuyez sur la touche POWER du casque et maintenez-la enfoncée pendant plus de 7 secondes environ pour passer en mode « Pairage en cours ».

Après 3 secondes environ, le témoin (rouge) et le témoin (bleu) du casque clignotent deux fois. Maintenez la touche POWER enfoncée.

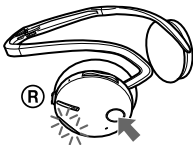

Relâchez la touche POWER lorsque le témoin du casque commence à clignoter rapidement. Le casque commence la procédure de pairage.

5 Appuyez sur l'interrupteur du transmetteur et maintenez-la enfoncée pendant plus de 7 secondes environ pour passer en mode « Pairage en cours ».

Après 2 secondes environ, le témoin du transmetteur clignote deux fois. Maintenez l'interrupteur enfoncé.

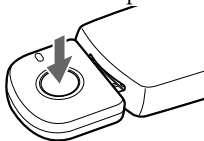

Remarques

- Le mode « Pairage en cours » est désactivé après environ 5 minutes. Si le pairage n'est pas établi après environ 5 minutes, recommencez la procédure décrite ci-dessus à partir de l'étape 1.
- Vous devez d'abord mettre le transmetteur hors tension pour passer en mode « Pairage en cours ».

Appel à l'aide du casque

Préparation de l'appel (Connexion Bluetooth)

Vérifiez les points suivants avant d'utiliser le casque.

- La fonction Bluetooth est activée sur le téléphone portable.
- Le pairage du casque et du téléphone portable Bluetooth est terminé.

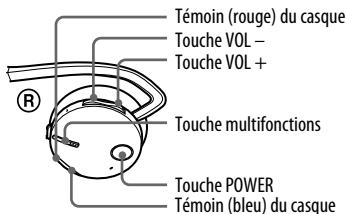

1 Maintenez la touche POWER enfoncée pendant environ 3 secondes lorsque le casque est hors tension.

Le témoin (bleu) et le témoin (rouge) du casque clignotent deux fois en même temps, puis le casque se met sous tension et tente de se connecter au dernier téléphone portable Bluetooth utilisé.

Remarque

Ne maintenez pas la touche POWER enfoncée pendant plus de 7 secondes, sinon l'appareil passe en mode de pairage.

💡 Conseil

Le casque n'essaie plus de se connecter au téléphone portable Bluetooth après 1 minute. Dans ce cas, appuyez sur la touche multifonctions pour essayer de vous connecter à nouveau.

Pour régler le volume

Appuyez sur la touche VOL + or -.

💡 Conseils

- Vous ne pouvez pas régler le volume lorsque vous n'êtes pas en communication.
- Vous pouvez régler séparément le niveau de volume pour l'écoute de fichiers de musique et pour les appels.

Pour recevoir un appel

Lorsqu'un appel entrant est reçu, une sonnerie est émise par le casque.

1 Appuyez sur la touche multifonctions du casque.

Selon votre téléphone portable, la sonnerie varie comme suit.

- sonnerie réglée sur le casque
- sonnerie réglée sur le téléphone portable
- sonnerie réglée sur le téléphone portable uniquement pour la connexion Bluetooth

Remarque

Si vous avez reçu un appel en appuyant sur la touche du téléphone portable Bluetooth, certains téléphones Bluetooth peuvent avoir une priorité d'utilisation du récepteur. Dans ce cas, effectuez un réglage pour parler avec le casque en maintenant la touche multifonctions enfoncée pendant 2 secondes environ ou à l'aide du téléphone portable Bluetooth. Pour de plus amples informations, reportez-vous au mode d'emploi fourni avec le téléphone portable Bluetooth.

Pour passer un appel

1 Utilisez les touches de votre téléphone portable pour passer un appel.

Si aucune tonalité d'appel n'est audible sur le casque, appuyez sur la touche multifonctions et maintenez-la enfoncée pendant environ 2 secondes.

Conseil

Vous pouvez téléphoner de la manière suivante, en fonction du téléphone portable Bluetooth. Pour de plus amples informations, reportez-vous au mode d'emploi fourni avec votre téléphone portable.

- Lorsque vous n'êtes pas en communication, vous pouvez passer un appel à l'aide de la fonction de composition vocale en appuyant sur la touche multifonctions.
- Vous pouvez appeler le dernier numéro composé en appuyant sur la touche multifonctions pendant environ 2 secondes.

Pour mettre fin à un appel

Vous pouvez mettre fin à un appel en appuyant sur la touche multifonctions du casque.

Contrôle du téléphone portable Bluetooth – HFP, HSP

Le fonctionnement des touches du casque varie selon le téléphone portable.

Le profil HFP (Hands-free Profile) (profil mains libres) ou HSP (Headset Profile) (profil casque) est utilisé pour le téléphone portable Bluetooth. Reportez-vous au mode d'emploi fourni avec votre téléphone portable Bluetooth concernant son utilisation ou la prise en charge des profils Bluetooth.

HFP (Hands-free Profile) (profil mains libres)

Statut du téléphone portable Bluetooth	Touche multifonctions	
	Pression courte	Pression longue
Veille	Démarrer la composition vocale	Recomposer le dernier numéro appelé
Composition vocale activée	Annuler la composition vocale	—
Appel sortant	Terminer l'appel sortant	—
Appel entrant	Répondre	Refuser
En cours d'appel	Terminer l'appel	Changer le périphérique de connexion Bluetooth actif raccordé au casque

HSP (Headset Profile) (profil casque)

Statut du téléphone portable Bluetooth	Touche multifonctions	
	Pression courte	Pression longue
Veille	—	Composer*1
Appel sortant	Terminer l'appel sortant	Terminer l'appel sortant ou changer le périphérique de connexion Bluetooth actif raccordé au casque*2
Appel entrant	Répondre	—
En cours d'appel	Terminer l'appel*3	Changer le périphérique de connexion Bluetooth actif raccordé au casque

*1 Selon le téléphone portable Bluetooth, certaines fonctions peuvent ne pas être prises en charge.

*2 Cela peut varier en fonction du téléphone portable Bluetooth.

*3 Certaines fonctions peuvent ne pas être prises en charge lors d'un appel depuis le téléphone portable Bluetooth.

Passer un appel tout en écoutant de la musique

La connexion Bluetooth avec le profil HFP ou HSP ainsi que le profil A2DP sont nécessaires pour passer un appel tout en écoutant de la musique.

Par exemple, pour passer un appel avec le téléphone portable Bluetooth tout en écoutant de la musique sur un lecteur de musique compatible Bluetooth, le casque doit être connecté au téléphone portable avec le profil HFP ou HSP.

Etablissez une connexion Bluetooth entre le casque et le périphérique en cours d'utilisation en suivant la procédure décrite ci-dessous.

- 1** Etablissez une connexion Bluetooth entre le casque et le téléphone portable en cours d'utilisation avec le profil HFP ou HSP en suivant les procédures décrites dans la section « Appel à l'aide du casque » (page 23).
- 2** Etablissez une connexion Bluetooth entre le transmetteur et le casque (page 14).

Pour passer un appel tout en écoutant de la musique

- 1** Appuyez sur la touche multifonctions tout en écoutant de la musique (page 25) ou utilisez votre téléphone portable Bluetooth pour passer un appel téléphonique.

Si aucune tonalité d'appel n'est audible sur le casque, appuyez sur la touche multifonctions et maintenez-la enfoncée pendant environ 2 secondes.

Pour recevoir un appel tout en écoutant de la musique

Lorsqu'un appel entrant est reçu, la musique s'arrête et la sonnerie est émise par le casque.

- 1** Appuyez sur la touche multifonctions et parlez.

Lorsque l'appel est terminé, appuyez sur la touche multifonctions. Le casque revient en lecture de musique.

Si aucune sonnerie n'est émise même si un appel entrant est reçu

- 1** Arrêtez la lecture de musique.
- 2** Quand la sonnerie retentit, appuyez sur la touche multifonctions et parlez.

Qu'est-ce que la technologie Bluetooth ?

La technologie sans fil Bluetooth est une technologie sans fil à courte portée permettant la communication de données sans fil entre des appareils numériques, tels qu'un ordinateur ou un appareil photo numérique. La technologie sans fil Bluetooth fonctionne dans un rayon d'environ 10 mètres.

Il est inutile d'utiliser un câble pour le raccordement, car Bluetooth est une technologie sans fil et il n'est pas non plus nécessaire de diriger les appareils l'un vers l'autre, comme c'est le cas avec la technologie infrarouge. Par exemple, vous pouvez utiliser ce type d'appareil dans un sac ou une poche.

La technologie Bluetooth est une norme internationale prise en charge et utilisée par des milliers de sociétés dans le monde entier.

Système de communication et profil Bluetooth compatible de ce produit

Le profil est la normalisation du fonctionnement de chaque spécification d'un périphérique Bluetooth. Ce produit prend en charge les profils et la version Bluetooth suivants : Système de communication : Spécification Bluetooth version 2.0 Profil Bluetooth compatible :

- A2DP (profil de distribution audio avancée)
- AVRCP (profil de télécommande multimédia)

(Les deux profils suivants concernent le casque uniquement.)

- **HSP (profil casque)* : Conversation téléphonique/Utilisation du téléphone.**
- **HFP (profil mains libres)* :** Conversation téléphonique/Utilisation du téléphone en mains libres.

* Lorsque vous utilisez un téléphone portable Bluetooth pris en charge à la fois par le profil HFP (profil mains libres) et le profil HSP (profil casque), réglé sur HFP.

Précautions

Communications Bluetooth

- La technologie sans fil Bluetooth fonctionne dans un rayon de 10 mètres environ. La portée de communication maximale peut varier selon les obstacles (personne, métal, mur, etc.) ou l'environnement électromagnétique.

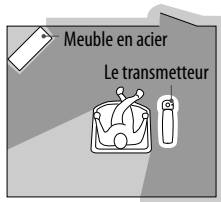

- Performances optimales
- Performances limitées

- Dans les conditions suivantes, des parasites, des interruptions du son ou une modification de la vitesse de lecture peuvent se produire :
 - lors de l'utilisation du produit dans un sac métallique ;
 - lors de l'utilisation du produit dans un sac à dos ou un sac à main ;
 - lors de l'utilisation d'un appareil utilisant une fréquence de 2,4 GHz, par exemple un périphérique LAN sans fil, un téléphone sans fil ou un four micro-ondes, à proximité de ce produit.
- Etant donné que les périphériques Bluetooth et les périphériques LAN sans fil (IEEE802.11b/g) utilisent la même fréquence, des interférences en hyperfréquences peuvent survenir et entraîner une dégradation de la vitesse de communication, des parasites ou une connexion non valide si ce produit est utilisé à proximité d'un périphérique LAN sans fil. En pareil cas, prenez les mesures suivantes :

- installez ce produit et le périphérique Bluetooth aussi près que possible l'un de l'autre ;
- si ce produit est utilisé dans un rayon de 10 mètres environ par rapport à un périphérique LAN sans fil, mettez ce dernier hors tension.
- En raison des caractéristiques de la technologie sans fil Bluetooth, le son lu sur le casque peut être légèrement décalé par rapport au son lu sur le Walkman.
- Nous ne saurions être tenus responsables de la fuite d'informations lors d'une communication Bluetooth.
- La connexion ne peut être garantie avec tous les périphériques Bluetooth.
 - Un périphérique doté de la fonction Bluetooth doit être conforme à la norme Bluetooth spécifiée par Bluetooth SIG et être authentifié.
 - Même si le périphérique raccordé est conforme à la norme Bluetooth précédemment mentionnée, certains périphériques risquent de ne pas se connecter ou de ne pas fonctionner correctement, selon leurs caractéristiques ou spécifications.
- Selon le périphérique à connecter, le délai avant le début de la communication peut être plus ou moins long.

Sécurité

- Ne faites pas tomber, ne heurtez pas ou n'exposez pas le produit à un choc violent de quelque sorte que ce soit. Ceci pourrait endommager le produit.
- Ne démontez pas le produit et n'essayez pas d'en ouvrir quelque partie que ce soit.

Emplacement

- Ne placez pas le produit dans les endroits suivants :
 - à la lumière directe du soleil, à proximité d'un chauffage ou dans d'autres endroits où la température est extrêmement élevée ;
 - dans des endroits poussiéreux ;
 - sur une surface instable ou inclinée ;
 - dans des endroits exposés à des vibrations importantes ;
 - dans une salle de bains ou d'autres endroits très humides ;
 - dans un véhicule exposé aux rayons directs du soleil.

Remarque sur l'utilisation dans une voiture

N'essayez pas de connecter ce produit ou de faire fonctionner ce produit, un périphérique de sortie audio ou un autoradio lorsque vous conduisez ou attendez au feu.

Nettoyage

Nettoyez le produit au moyen d'un chiffon doux et sec, ou légèrement imprégné d'une solution détergente neutre. N'utilisez aucun type de solvant, comme de l'alcool ou de l'essence, qui risquerait de ternir le fini de l'appareil.

Adaptateur secteur fourni

- Utilisez l'adaptateur secteur fourni avec ce produit. N'utilisez aucun autre adaptateur secteur car ceci peut entraîner un dysfonctionnement du casque.



Polarité de la fiche

- Si vous prévoyez de ne pas utiliser l'adaptateur secteur pendant une période prolongée, débranchez-le de la prise secteur. Pour débrancher l'adaptateur secteur de la prise murale, saisissez le fiche de l'adaptateur. Ne tirez pas directement sur le cordon.

- N'écrasez pas et n'exercez pas de pression sur l'appareil, car cela pourrait le déformer en cas de stockage prolongé.
- Les oreillettes sont des consommables. Elles peuvent s'abîmer après une utilisation intensive ou si elles restent rangées pendant longtemps. Remplacez-les par des neuves si elles sont en mauvais état.
- Si vous avez des questions ou des problèmes concernant ce produit, qui ne sont pas abordés dans ce mode d'emploi, consultez votre revendeur Sony le plus proche.

Autres

- Ne placez pas ce produit dans un endroit exposé à l'humidité, la poussière, la suie ou la vapeur, aux rayons directs du soleil ou dans une voiture attendant au feu. Cela pourrait entraîner un problème de fonctionnement.
- Faites attention à ne pas vous pincer les doigts lorsque vous pliez le casque.
- L'appareil Bluetooth peut ne pas fonctionner avec les téléphones portables, en fonction des conditions des ondes radio et de l'endroit où l'appareil est utilisé.
- Si vous éprouvez une gêne après avoir utilisé l'appareil Bluetooth, cessez de l'utiliser immédiatement. Si le problème persiste, contactez votre revendeur Sony le plus proche.
- Vous risquez de subir des lésions auditives si vous utilisez cet appareil à un volume élevé. Pour des raisons de sécurité, n'utilisez pas cet appareil en voiture ou à vélo.

Mise au rebut du casque

Le casque contient une pile au lithium-ion rechargeable intégrée dans l'écouteur gauche.

Pour la protection de l'environnement, veillez à retirer la pile rechargeable intégrée du casque avant de le mettre au rebut, et mettez la pile au rebut de façon appropriée.

1 Retirez l'oreillette de l'écouteur gauche, puis détachez l'écouteur gauche.

Le boîtier est maintenu par des griffes (en 3 endroits). Ainsi qu'il est illustré, insérez un objet comme un tournevis à tête plate dans l'interstice et soulevez le boîtier pour le retirer.

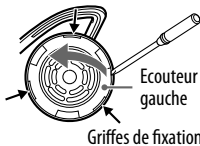

2 Retirez la vis qui retient le cache externe.

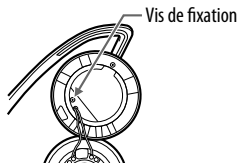

3 Ouvrez le cache externe et retirez la carte de circuit imprimé interne.

① Le cache externe est maintenu par des griffes (en 3 endroits). Insérez un objet comme un tournevis à tête plate dans l'interstice et retirez le cache.

② La carte de circuit imprimé est maintenue par une griffe. Ainsi qu'il est illustré, insérez un objet comme un tournevis à tête plate dans l'interstice au niveau du connecteur et soulevez la carte de circuit imprimé pour la retirer.

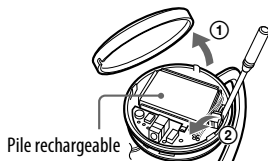

4 Tirez sur le connecteur et retirez la pile rechargeable.

La pile rechargeable est maintenue par un ruban adhésif. Insérez un objet comme un tournevis à tête plate et soulevez la pile pour la retirer.

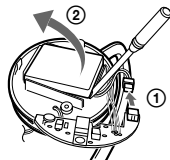

Dépannage

Si vous rencontrez des problèmes liés à l'utilisation de ce produit, débranchez le transmetteur du Walkman, puis branchez-le de nouveau après quelques instants (réinitialisation). De plus, réinitialisez le casque. (Pour obtenir plus d'informations sur la réinitialisation, reportez-vous à la partie « Cause/Solution » du point « Le casque ne fonctionne pas correctement. ») Vérifiez également la liste suivante. Si le problème persiste, contactez votre revendeur Sony le plus proche.

Symptôme	Cause / Solution
Le transmetteur ne se met pas sous tension. (ou s'éteint peu de temps après la mise sous tension)	<ul style="list-style-type: none">→ Maintenez l'interrupteur du transmetteur enfoncé pendant 2 secondes environ.→ Vérifiez l'autonomie des piles du Walkman. Si l'autonomie des piles est insuffisante, rechargez le Walkman.
Le casque ne se met pas sous tension.	<ul style="list-style-type: none">→ Rechargez la pile du casque.→ Le casque ne se met pas sous tension pendant la charge. Débranchez le casque de l'adaptateur secteur, puis mettez le casque sous tension.
Pas de son	<ul style="list-style-type: none">→ Vérifiez la connexion entre le transmetteur et le Walkman.→ Vérifiez que le transmetteur et le casque sont sous tension.→ Vérifiez que le transmetteur n'est pas trop éloigné du casque ou qu'il ne reçoit pas d'interférences provenant d'un réseau LAN sans fil, d'un autre périphérique sans fil 2,4 GHz ou d'un four à micro-ondes.→ Effectuez de nouveau le pairage entre le transmetteur et le casque (page 22).→ Vérifiez que la musique est lue par le Walkman.→ Vérifiez que le volume du casque n'est pas réglé trop bas.
Niveau sonore faible	<ul style="list-style-type: none">→ Réglez le volume du casque à un niveau aussi élevé que possible sans que le son ne soit déformé.
Impossible de modifier le volume.	<ul style="list-style-type: none">→ Modifiez le volume sur le casque.
Le son est déformé	<ul style="list-style-type: none">→ Réglez le volume du casque à un niveau suffisamment bas pour que le son ne soit plus déformé.→ Vérifiez que ce produit ne reçoit pas d'interférences provenant d'un réseau LAN sans fil, d'un autre périphérique sans fil 2,4 GHz ou d'un four à micro-ondes.

Symptôme

Cause / Solution

Le son est interrompu, un bruit se fait entendre ou la vitesse de lecture change.

- Réglez le commutateur MODE du transmetteur sur MODE 2.
- Si un appareil émettant des radiations électromagnétiques, tel qu'un système LAN sans fil, un ou plusieurs autres périphériques Bluetooth ou un four à micro-ondes se trouve(nt) à proximité, éloignez-vous de ces sources.
- Retirez les obstacles situés entre le transmetteur et le casque ou éloignez ceux-ci de l'obstacle.
- Placez le transmetteur et le casque aussi près que possible.
- Repositionnez ou réorientez le transmetteur et le casque.

Le casque ne fonctionne pas correctement.

- Réinitialisez le casque. Les informations de pairing ne sont pas supprimées par cette opération. Insérez une petite pointe, etc. à angle droit dans l'orifice et poussez jusqu'au déclic.

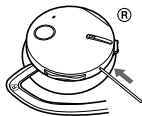

Le pairing ne peut pas être établi.

- Placez le transmetteur et le casque aussi près que possible.
- Vérifiez si vous avez saisi le code d'authentification correct du transmetteur (page 17).
- Vérifiez si vous avez saisi le code d'authentification correct du casque (page 20).

La connexion Bluetooth ne peut pas être établie à partir d'un périphérique qui a déjà été « apparié ».

- Cet appareil essaie de se connecter avec un des deux derniers périphériques reconnus. Si vous souhaitez établir la connexion Bluetooth avec un périphérique Bluetooth qui a fait l'objet d'un pairing avant qu'un des deux derniers périphériques ait été reconnu, mettez l'appareil sous tension et établissez la connexion Bluetooth à partir du périphérique Bluetooth pendant que l'indicateur de l'appareil clignote lentement de 10 à 13 fois (pendant 10 à 13 secondes environ). Si le problème persiste, recommencez le jumelage.
- Les informations de pairing peuvent être supprimées. Recommencez le pairing du périphérique.

La connexion Bluetooth ne peut pas être établie.

- Vérifiez que ce produit est sous tension.
- La connexion Bluetooth a été interrompue. Etablissez de nouveau la connexion Bluetooth.

La connexion Bluetooth n'est pas établie à partir de votre téléphone portable vers le casque.

- Appuyez sur la touche multifonctions du casque. (La connexion Bluetooth n'est pas disponible en cours de lecture de musique sur le casque.)
- Etablissez la connexion Bluetooth à l'aide du téléphone portable compatible Bluetooth. (Pour obtenir plus d'informations sur l'utilisation du téléphone portable compatible Bluetooth, reportez-vous au mode d'emploi fourni avec le téléphone.)

Initialisation

Initialisation du transmetteur

Vous pouvez réinitialiser le transmetteur à ses réglages par défaut et supprimer toutes les informations de pairage.

- 1 Connectez le transmetteur au Walkman tout en maintenant l'interrupteur du transmetteur enfoncé.**
- 2 Maintenez l'interrupteur enfoncé pendant plus de 15 secondes environ.**

Le témoin du transmetteur clignote 4 fois et le transmetteur est réinitialisé aux réglages par défaut. Toutes les informations de pairage sont supprimées.

Initialisation du casque

Vous pouvez réinitialiser le casque à ses réglages par défaut (par exemple, le réglage du volume) et supprimer toutes les informations de pairage.

- 1 Lorsque le casque est sous tension, maintenez la touche POWER enfoncée pendant environ 3 secondes pour le mettre hors tension.**
- 2 Maintenez la touche POWER et la touche multifonctions enfoncées pendant 7 secondes environ.**

Le témoin (bleu) et le témoin (rouge) du casque clignotent en même temps quatre fois et le casque est réinitialisé à ses réglages par défaut. Toutes les informations de pairage sont supprimées.

Spécifications

Généralités

Système de communication

Spécification Bluetooth version 2.0

Sortie

Spécification Bluetooth Power Class 2

Portée maximale des communications

Environ 10 m en ligne directe*¹

Bande de fréquences

Bande 2,4 GHz (2,4000 GHz – 2,4835 GHz)

Méthode de modulation

FHSS

Plage de transmission (A2DP)

20 - 20 000 Hz (fréquence d'échantillonnage 44,1 kHz)

Transmetteur

Profil Bluetooth compatible*²

A2DP (profil de distribution audio avancée)

AVRCP (profil de télécommande multimédia)

Codecs pris en charge*³

SBC*⁴

Bornes

WM-PORT (22 broches)

Dimensions

Environ 28,1 × 29,1 × 7,8 mm (l/h/p)
(parties saillantes incluses)

Poids

Environ 5 g

Casque

Profil Bluetooth compatible*²

A2DP (profil de distribution audio avancée)

AVRCP (profil de télécommande multimédia)

HSP (profil casque)

HFP (profil mains libres)

Codecs pris en charge*³

SBC*⁴, MP3

Source d'alimentation

3,7 V CC : Pile rechargeable intégrée au lithium-ion

Poids

Environ 63 g

Récepteur

Type

Ouvert, dynamique

Oreillettes

30 mm, en forme de dôme

Plage de fréquences de reproduction

14 – 24 000 Hz

Microphone

Type

Microphone condensateur à électret omnidirectionnel

Plage de fréquences efficace

100 – 4 000 Hz

Accessoires fournis

Adaptateur secteur (1)

Mode d'emploi (1)

Carte de garantie (1)

- *¹ La portée réelle varie en fonction de nombreux facteurs tels que la présence d'obstacles entre les périphériques, les champs magnétiques autour des fours à micro-ondes, l'électricité statique, la sensibilité de la réception, les performances de l'antenne, le système d'exploitation, les applications logicielles, etc.
- *² Les profils standard Bluetooth sont destinés à la communication Bluetooth entre périphériques.
- *³ Codec : Format de conversion et compression du signal audio
- *⁴ Codec bande secondaire

Licence de la technologie de codage audio MPEG Layer-3 et des brevets obtenue auprès de Fraunhofer IIS et Thomson.

« WALKMAN » et le logo « WALKMAN » sont des marques déposées de Sony Corporation.

La conception et les spécifications sont sujettes à modification sans préavis.

ADVERTENCIA

Para reducir el riesgo de incendios o electrocución, no exponga el aparato a la lluvia ni a la humedad.

Para evitar descargas eléctricas, no abra la unidad. En caso de avería, solicite los servicios de personal cualificado.

No sitúe el aparato en un espacio cerrado, como una estantería o un armario empotrado.

Para reducir el riesgo de incendios, no cubra la ventilación del aparato con periódicos, manteles, cortinas, etc. ni coloque velas encendidas encima del mismo.

Para reducir el riesgo de incendio o sacudida eléctrica, no ponga objetos que contengan líquido, tal como floreros, encima del aparato.

Conecte el adaptador de alimentación de ca a una toma de ca de fácil acceso. Si percibe alguna anomalía en el adaptador de alimentación de ca, desconéctelo inmediatamente de la toma de ca.

No exponga la pila a fuentes de calor excesivo como luz solar directa, fuego o similar.

La excesiva presión acústica de los auriculares y los cascos puede producir pérdidas auditivas.



Por medio de la presente, Sony Corp. declara que el equipo cumple con los requisitos esenciales y cualesquiera otras disposiciones aplicables o exigibles de la Directiva 1999/5/CE.

Para mayor información, por favor consulte el siguiente URL:
<http://www.compliance.sony.de/>

El uso de este equipo de radio no está permitido en la zona geográfica situada a un radio de 20 kilómetros del centro de Ny-Alesund, Svalbard en Noruega.

Tratamiento de los equipos eléctricos y electrónicos al final de su vida útil (aplicable en la Unión Europea y en países europeos con sistemas de recogida selectiva de residuos)



Este símbolo en el equipo o el embalaje indica que el presente producto no puede ser tratado como residuos domésticos normales, sino que debe entregarse en el correspondiente punto de recogida de equipos eléctricos y electrónicos. Al

asegurarse de que este producto se desecha correctamente, Ud. ayuda a prevenir las consecuencias negativas para el medio ambiente y la salud humana que podrían derivarse de la incorrecta manipulación en el momento de deshacerse de este producto. El reciclaje de materiales ayuda a conservar los recursos naturales. Para recibir información detallada sobre el reciclaje de este producto, póngase en contacto con el ayuntamiento, el punto de recogida más cercano o el establecimiento donde ha adquirido el producto.

La marca de la palabra Bluetooth y sus logotipos son propiedad de Bluetooth SIG, Inc. y cualquier uso de los mismos por parte Sony Corporation se realiza bajo licencia. Las demás marcas y nombres comerciales pertenecen a sus respectivos propietarios.

Tabla de contenido

Características.....	4
----------------------	---

Procedimientos iniciales

Comprobación de los elementos suministrados	5
Ubicación y función de los componentes	6
Auriculares Bluetooth	6
Transmisor Bluetooth	7
Utilización básica de los auriculares.....	8
Carga de los auriculares.....	8
Colocación.....	11
Plegado.....	12
Desplegado	12
Conexión a un Walkman	13

Funcionamiento

Escuchar música del Walkman.....	14
Control de un Walkman con los auriculares.....	16

Funcionamiento avanzado

Emparejamiento con otros dispositivos Bluetooth	17
¿Qué es el emparejamiento?	17
Emparejamiento del transmisor con otros dispositivos de recepción Bluetooth	17
Emparejamiento de los auriculares con otros dispositivos de transmisión Bluetooth	20
Cómo volver a emparejar el transmisor y los auriculares	22
Realización de llamadas con los auriculares.....	23
Preparación para efectuar llamadas (conexión Bluetooth)	23
Para recibir una llamada	24
Para efectuar llamadas	24
Para finalizar una llamada	24
Control del teléfono móvil Bluetooth - HFP, HSP.....	25
Realización de llamadas durante la reproducción de música	26

Información complementaria

¿Qué es la tecnología Bluetooth?.....	27
Precauciones.....	27
Desecho de los auriculares	30
Solución de problemas.....	31
Inicialización	33
Inicialización del transmisor.....	33
Inicialización de los auriculares	33
Especificaciones.....	34
Generales	34
Transmisor.....	34
Auriculares	34

Características

Esta unidad es un kit de audio compuesto por un transmisor Bluetooth y unos auriculares que utilizan tecnología inalámbrica Bluetooth®.

Podrá disfrutar de la música de forma inalámbrica transmitiendo señales de audio a unos auriculares mediante la conexión del transmisor Bluetooth a un Walkman con WM-PORT*1 (de 22 clavijas).

También es posible disfrutar de música mediante la combinación de los auriculares Bluetooth con otro dispositivo de transmisión Bluetooth (teléfono móvil, PC, etc.)*2.

*1 Un WM-PORT es un conector múltiple específico para conectar accesorios al Walkman.

*2 Es necesario que los dispositivos Bluetooth receptores sean compatibles con el perfil A2DP (Advanced Audio Distribution Profile).

Características de la unidad:

- Permite enviar señales de audio de manera inalámbrica con el transmisor y recibirlas con los auriculares mediante la tecnología inalámbrica Bluetooth.
- Puede utilizarse con cualquier Walkman que disponga de un WM-PORT (de 22 clavijas).
- Compatible con el perfil AVRCP (Audio/Video Remote Control Profile)
 - Permite realizar operaciones básicas (reproducción, detención, etc.) de un Walkman mediante los auriculares Bluetooth
 - Permite el control del volumen (+/-) de los altavoces Bluetooth*3, etc. mediante un dispositivo Walkman

*3 Necesaria la compatibilidad con el perfil AVRCP (Vol +/-)

- No es necesario cargar el transmisor Bluetooth, puesto que recibe la alimentación del Walkman.



Sugerencia

Para obtener más información sobre la tecnología Bluetooth, consulte la página 27. Para obtener más información sobre los dispositivos Bluetooth disponibles, visite el siguiente URL: Europa: <http://www.sonydigital-link.com/DNA/> Latinoamérica: <http://www.sony-latin.com/index.crp>

Comprobación de los elementos suministrados

- Auriculares Bluetooth (1)

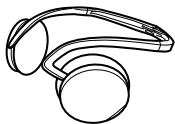

- Transmisor Bluetooth (1)



- Adaptador de alimentación de ca (1)
- Manual de instrucciones (1)
- Tarjeta de garantía (1)

Ubicación y función de los componentes

Auriculares Bluetooth

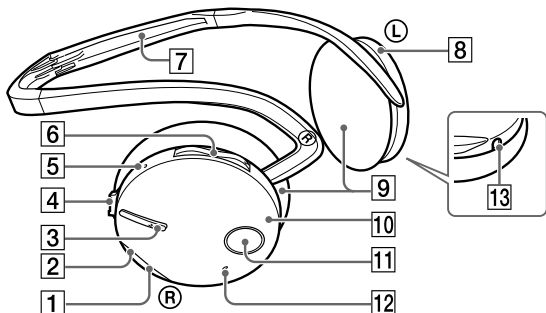

1 Indicador de auriculares (azul)

Indica el estado de la comunicación de los auriculares.

2 Indicador de auriculares (rojo)

Indica el estado de la alimentación de los auriculares.

3 Botón multifunción

Controla varias funciones durante la llamada con los auriculares mediante la combinación con un teléfono móvil Bluetooth. Pulse los botones con puntos táctiles.

4 Interruptor de desplazamiento

Controla varias funciones cuando se escucha música con los auriculares.

5 Botón RESET

Pulse este botón si los auriculares no funcionan correctamente. Al realizar esta operación, la información del emparejamiento no se elimina.

6 Botones VOL (volumen) +/-

7 Banda para el cuello

8 Unidad izquierda (L)

9 Almohadilla para las orejas

10 Unidad derecha (R)

11 Botón POWER

12 Micrófono

13 Toma DC IN 3 V

* Este botón tiene un punto táctil.

Transmisor Bluetooth

Parte frontal

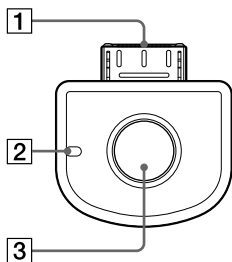

1 WM-PORT (de 22 clavijas)

Se conecta al WM-PORT del dispositivo Walkman (página 13).

2 Indicador del transmisor

Indica el estado del transmisor.

Parte posterior

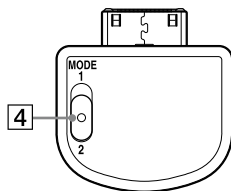

3 Botón de alimentación

Realiza las siguientes funciones:

- Encender/apagar el transmisor (página 13).
- Emparejamiento (página 17).
- Inicialización del transmisor (página 33).

4 Interruptor MODE

Selecciona el modo de transmisión mediante el deslizamiento del interruptor a las posiciones 1 ó 2 (página 15).

En adelante, “los auriculares Bluetooth” aparecerán abreviados como “auriculares,” y el “transmisor Bluetooth” como “transmisor.”

Utilización básica de los auriculares

Carga de los auriculares

Los auriculares contienen una batería de iones de litio recargable, que se debe cargar antes de utilizarla por primera vez.

1 Conecte el adaptador de alimentación de ca suministrado a la toma DC IN 3 V de los auriculares.

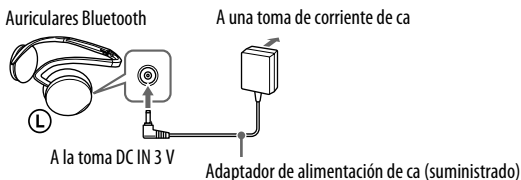

La carga comienza al conectar el adaptador de alimentación de ca a una toma de corriente de ca.

💡 Sugerencia

Si el adaptador de alimentación de ca está conectado a una toma de ca mientras los auriculares están encendidos, éstos se apagarán automáticamente.

2 Asegúrese de que el indicador de los auriculares (rojo) se ilumina durante el proceso de carga.



La carga se completa transcurridas aproximadamente 3 horas* y el indicador de los auriculares (rojo) se apaga automáticamente.

* Tiempo necesario para volver a cargar una batería agotada.

Precaución

Si los auriculares detectan un problema durante la carga, es posible que el indicador de los auriculares (rojo) se apague aunque no haya finalizado la carga. Compruebe si se debe a las causas siguientes:

- La temperatura ambiental excede la gama entre los 0 °C y los 40 °C.
- La batería tiene un problema.

En este caso, cárguela de nuevo entre las temperaturas indicadas anteriormente.

Si el problema persiste, póngase en contacto con el distribuidor Sony más cercano.

Notas

- Si no se utiliza la batería durante un período de tiempo prolongado, es posible que la carga se agote rápidamente. Sin embargo, después de varias recargas, aumentará la duración.
- Si la vida útil de la batería recargable incorporada disminuye hasta la mitad de la duración normal, la batería deberá reemplazarse. Para reemplazar la batería recargable, póngase en contacto con el distribuidor Sony más cercano.
- Evite la exposición de la unidad a temperaturas extremas, la luz solar directa, la humedad, la arena, el polvo o los golpes. No la deje nunca en un automóvil estacionado al sol.
- Utilice únicamente el adaptador de alimentación de ca suministrado. No utilice ningún otro adaptador de alimentación de ca.

Duración de la batería*

Estado	Duración aproximada
Tiempo de comunicación (incluido el tiempo de reproducción de música) (máximo)	11 horas
Tiempo en espera (máximo)	100 horas

* Estos tiempos pueden variar según la temperatura ambiente o las condiciones de uso.

Comprobación de la batería restante

Si pulsa el botón POWER mientras los auriculares están encendidos, el indicador (rojo) parpadeará. Puede comprobar la batería restante mediante el número de veces que parpadea el indicador de los auriculares (rojo).

Indicador de los auriculares (rojo)	Estado
3 veces	Completa
2 veces	Media
1 vez	Baja (debe cargarla)

Nota

No puede comprobar la carga restante inmediatamente después de encender los auriculares o durante el emparejamiento.

Cuando la batería está prácticamente agotada

El indicador de los auriculares (rojo) parpadea lentamente de forma automática. Cuando la batería se agota por completo, suena un pitido y los auriculares se apagan automáticamente.

Colocación

1 Coloque la banda sobre el cuello.

El auricular con el botón POWER es la unidad derecha (para la oreja derecha).



2 Coloque los auriculares ligeramente por encima del nivel de la oreja, baje la banda para el cuello de modo que los auriculares queden bien encajados en las orejas y coloque las almohadillas sobre éstas.



3 Ajuste el ángulo y la posición de la banda para el cuello para que los auriculares se fijen con comodidad sobre las orejas.

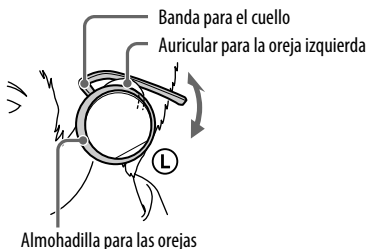

Plegado

- 1 Sujete la parte plegable con ambas manos y levante la unidad izquierda para doblarla como se muestra en la ilustración.

Pliegue la unidad derecha del mismo modo.

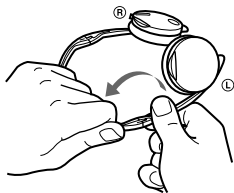

- 2 Cierre ambas partes de la banda para el cuello.

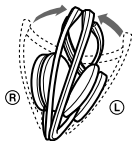

Desplegado

- 1 Despliegue la banda para el cuello derecha e izquierda como se muestra en la ilustración.

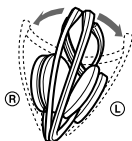

- 2 Levante y abra la mitad restante de la banda para el cuello.

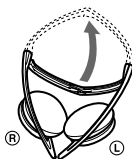

Notas

- No la abra de esta forma.



- Tenga cuidado de no golpearse la cara o los ojos con la parte superior de la banda para el cuello.

Conexión a un Walkman

Conecte el transmisor al WM-PORT del dispositivo Walkman correctamente.

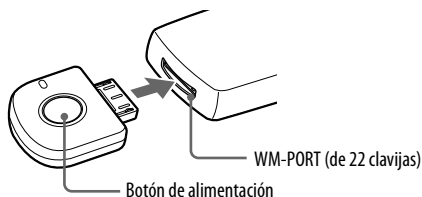

Para encender el transmisor

Conecte el transmisor al dispositivo Walkman y, a continuación, éste se encenderá automáticamente. Si la alimentación del transmisor está apagada mientras el transmisor se encuentra conectado al dispositivo Walkman, mantenga pulsado el botón de alimentación del transmisor durante unos 2 segundos para encenderlo. Cuando se enciende el transmisor, el indicador parpadea dos veces.

Para apagar el transmisor

Mantenga pulsado el botón de alimentación del transmisor durante unos 2 segundos para apagarlo. El indicador del transmisor parpadeará una vez y el transmisor se apagará.

💡 Sugerencia

El tiempo de comunicación máximo así como el tiempo de espera pueden variar en función del dispositivo Walkman. Para obtener más información, consulte el siguiente URL: Europa: <http://www.sonydigital-link.com/DNA/>
Latinoamérica: <http://www.sony-latin.com/index.crp>

Notas

- Para escuchar música a través de la toma de auriculares del Walkman, desconecte el transmisor del Walkman.
- Mientras el transmisor esté encendido, consume energía del dispositivo Walkman. Se recomienda apagar el transmisor cuando no utilice la función Bluetooth.
- Si apaga el transmisor mientras el dispositivo Walkman está reproduciendo, la reproducción se detendrá.
- No es necesario cargar el transmisor puesto que recibirá alimentación del dispositivo Walkman conectado. Se recomienda comprobar la batería restante del dispositivo Walkman antes de utilizarlo.
- En función del modelo de Walkman, es posible que no pueda conectar los auriculares si el transmisor se encuentra conectado al Walkman.

Escuchar música del Walkman

Es posible escuchar música del dispositivo Walkman mediante los auriculares.

1 Mantenga pulsado el botón POWER de los auriculares durante aproximadamente 3 segundos.

Los indicadores de los auriculares (azul) y (rojo) parpadean dos veces juntos y la unidad se enciende.

2 Conecte el transmisor al Walkman y, a continuación, encienda el dispositivo Walkman.

El estado del indicador del transmisor variará de la siguiente manera y la conexión Bluetooth entre el transmisor y los auriculares quedará establecida.

El indicador del transmisor parpadea dos veces: Encendido



El indicador del transmisor parpadea (en intervalos de 1 segundo): Conexión en proceso



El indicador del transmisor parpadea dos veces: Conexión finalizada correctamente



El indicador parpadea lentamente (en intervalos de 5 segundos): Conexión

Si la conexión Bluetooth no se ha establecido en 5 minutos, el transmisor se apaga automáticamente. En ese caso, enciéndalo de nuevo manteniendo pulsado el botón de alimentación del transmisor durante aproximadamente 2 segundos.

Nota

Si desea establecer la conexión Bluetooth con un dispositivo emparejado con alguno de los dos últimos dispositivos reconocidos, encienda la unidad y establezca la conexión Bluetooth desde el dispositivo Bluetooth mientras el indicador de la unidad parpadea lentamente de 10 a 13 veces (durante unos 10-13 segundos). Si el problema persiste, vuelva a emparejar los dispositivos.

3 Inicie la reproducción en el dispositivo Walkman conectado al transmisor.

La música del dispositivo Walkman se reproduce en los auriculares.

Sugerencia

Es posible controlar el volumen en los auriculares. También es posible avanzar o retroceder rápidamente durante la reproducción (página 16).

Notas

- En función del Walkman utilizado, cuando éste se encuentre en Reposo, es posible que deba mantener pulsado el botón de reproducción para poder iniciar la reproducción.
- Aunque controle el volumen en el dispositivo Walkman, el sonido emitido desde los auriculares no cambiará. Si el dispositivo Bluetooth receptor es compatible con el protocolo AVRCP (Vol +/-), podrá controlar su volumen.
- Cuando este transmisor establece la conexión Bluetooth con el dispositivo Walkman, el perfil AVLS (Automatic Volume Limiter System, Sistema limitador automático del volumen) se desactiva y no se emiten pitidos.
- Si el transmisor y los auriculares salen del rango de comunicación y la conexión Bluetooth finaliza, repita el procedimiento desde el paso 1. Tenga en cuenta, sin embargo, que si el transmisor y los auriculares entran en el rango de comunicación de nuevo en menos de 10 minutos, la conexión Bluetooth se restablecerá automáticamente.
- Si escucha una emisora FM a través de un Walkman con un sintonizador de FM incorporado por medio de los auriculares, asegúrese de conectar los auriculares al Walkman, ya que el cable de auriculares funciona como una antena. De lo contrario, no podrá recibir señales de FM.
- Si el nivel de grabación de los datos de audio en el dispositivo Walkman es demasiado alto, es posible que la calidad del sonido que emitan los auriculares no cumpla con los ajustes personalizados del usuario como, por ejemplo, el de “Equalizer” (ecualizador), etc.
- La reproducción a través de una conexión Bluetooth puede ocasionar ruidos, interrupciones del sonido o cambios en la velocidad de reproducción, en función de la ubicación y la utilización (página 27) de los dispositivos.

Acerca del interruptor MODE del transmisor

Es posible seleccionar las preferencias de calidad del sonido o de estabilidad de la comunicación inalámbrica.

MODE 1: la calidad de sonido tiene prioridad.

MODE 2: la estabilidad de recepción tiene prioridad.

Notas

- Si ajusta el interruptor MODE en MODE 1 y se producen interrupciones en el sonido, ajústelo en MODE 2.
- En función del dispositivo Bluetooth receptor, es posible que se produzca una interrupción del sonido al cambiar entre MODE 1 y 2.

Control de un Walkman con los auriculares

Es posible controlar el dispositivo Walkman mediante el botón de control de los auriculares.

Antes de utilizar el mando a distancia, compruebe que se hayan realizado los pasos 1 y 2 de "Escuchar música del Walkman" (página 14).

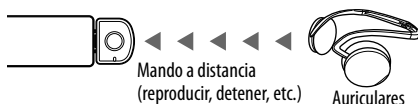

Control del Walkman

Es posible reproducir o detener el Walkman mediante la pulsación del botón ►■.

Control de música

Es posible avanzar o retroceder cada canción del Walkman mediante la pulsación del botón ◀◀/▶▶. También es posible avanzar o retroceder rápidamente las canciones si mantiene pulsado el botón ◀◀/▶▶.

💡 Sugerencia

Si apaga el Walkman, la conexión Bluetooth entrará en el modo de espera. En este modo podrá encender el Walkman mediante los auriculares.

Notas

- En función del estado del Walkman, es posible que no pueda controlarlo mediante el mando a distancia.
- Aunque controle el volumen del Walkman, el volumen de los auriculares no cambiará.
- Cuando utilice el Walkman con el mando a distancia, no cubra el transmisor con las manos, etc.

No cubra el transmisor con las manos.

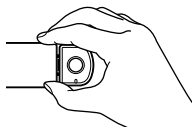

Emparejamiento con otros dispositivos Bluetooth

¿Qué es el emparejamiento?

Los dispositivos Bluetooth deben “emparejarse” previamente entre sí. Una vez que los dispositivos Bluetooth se han emparejado, no es necesario volver a hacerlo excepto en los casos siguientes:

- Si la información de emparejamiento se ha eliminado tras una reparación, etc.
- Cuando la unidad se ha emparejado con 9 o más dispositivos receptores. Este producto puede emparejarse con hasta 8 dispositivos Bluetooth respectivamente. Este dispositivo se puede emparejar hasta con otros 8, pero si se conecta otro más éste reemplazará el que se haya conectado en primer lugar de los 8.
- Cuando se ha inicializado la unidad.
Se elimina toda la información de emparejamiento (página 33).

Emparejamiento del transmisor con otros dispositivos de recepción Bluetooth

- 1 Conecte el transmisor al dispositivo Walkman (página 13).**
El transmisor se encenderá.
- 2 Mantenga pulsado el botón de alimentación del transmisor durante unos 2 segundos para apagarlo.**
- 3 Coloque el transmisor y el dispositivo Bluetooth receptor que va a emparejar a menos de 1 m.**
- 4 Ajuste el dispositivo Bluetooth receptor para entrar en la función “Emparejamiento en proceso”.**
(Consulte el manual de instrucciones suministrado con el dispositivo Bluetooth receptor.)

Nota

La contraseña* del transmisor es “0000”. En función del dispositivo Bluetooth receptor, es posible que sea necesario introducirla (en este caso, “0000”). El transmisor no podrá emparejarse con un dispositivo Bluetooth receptor cuya contraseña no sea “0000”.

* La contraseña puede denominarse “clave de acceso”, “código PIN”, “número PIN” o “código de acceso”.

5 Mantenga pulsado el botón de alimentación del transmisor durante más de 7 segundos para entrar en la función “Emparejamiento en proceso”.

Una vez transcurridos 2 segundos aproximadamente, el indicador del transmisor parpadeará dos veces. No obstante, mantenga pulsado el botón de alimentación.

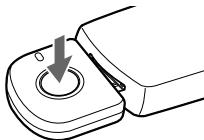

Cuando el indicador del transmisor parpadea rápidamente, suelte el botón.

El transmisor inicia la función “Emparejamiento en proceso”. El estado del indicador del transmisor variará de la siguiente manera y el emparejamiento quedará establecido con el dispositivo Bluetooth receptor.

El indicador del transmisor parpadea rápidamente:
Emparejamiento en proceso



El indicador del transmisor parpadea al responder al dispositivo Bluetooth receptor: Emparejamiento finalizado correctamente



El indicador del transmisor parpadea (en intervalos de 5 segundos): Compatible

Notas

- La función “Emparejamiento en proceso” del transmisor se desactiva transcurridos unos 5 minutos. Si no se ha establecido el emparejamiento en estos 5 minutos, repita el procedimiento de emparejamiento desde el paso 4.
- Para entrar en la función “Emparejamiento en proceso”, debe apagar primero el transmisor.

Si el emparejamiento no ha finalizado

Repita el procedimiento desde el paso 2.

Para salir de la función “Emparejamiento en proceso”

Mantenga pulsado el botón de alimentación del transmisor durante aproximadamente 2 segundos para apagarlo.

Sugerencia

Cuando desee emparejar el transmisor con más dispositivos Bluetooth receptores, repita los pasos del 2 al 5 para cada uno de ellos.

Notas

- En función del dispositivo Bluetooth receptor, es posible que el transmisor no entre en la función “Compatible” automáticamente. En ese caso, consulte el manual de instrucciones suministrado con el dispositivo.
- Para poder utilizar la función Bluetooth, el dispositivo Bluetooth que desea conectar debe tener el mismo perfil que el transmisor. Tenga en cuenta también que aunque exista el mismo perfil que la unidad, el funcionamiento de los dispositivos puede variar en función de las especificaciones de éstos.

Control remoto del dispositivo Bluetooth receptor mediante el Walkman.

Es posible controlar el dispositivo Bluetooth receptor mediante el botón de control del dispositivo Walkman.

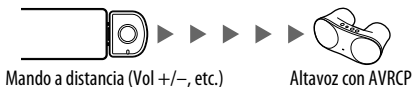

Notas

- Cuando utilice el dispositivo Walkman como mando a distancia de los dispositivos Bluetooth receptores, oriente el transmisor hacia el dispositivo Bluetooth receptor.
- En función del dispositivo Bluetooth receptor, es posible que no pueda controlarse el volumen del dispositivo Walkman mediante el mando a distancia.

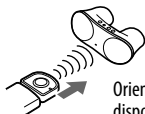

Oriente el transmisor hacia el dispositivo Bluetooth receptor.

Emparejamiento de los auriculares con otros dispositivos de transmisión Bluetooth

- 1 Coloque el dispositivo de transmisión Bluetooth que va a emparejar a menos de 1 m de los auriculares.**
- 2 Mantenga pulsado el botón POWER de los auriculares durante aproximadamente 7 segundos o más para entrar en la función "Emparejamiento en proceso".**

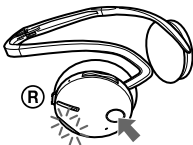

Suelte el botón POWER cuando el indicador de los auriculares empiece a parpadear rápidamente. Los auriculares iniciarán el proceso de emparejamiento.

- 3 Ajuste del dispositivo de envío Bluetooth en el modo de espera del emparejamiento.**

(Consulte el manual de instrucciones suministrado con el dispositivo de transmisión Bluetooth.)

La lista de dispositivos detectados aparece en la pantalla del dispositivo de transmisión Bluetooth.

Los auriculares se muestran como "DR-BT21G."

El indicador de estado de los auriculares cambiará del modo siguiente, y se establecerá el emparejamiento con el dispositivo de transmisión Bluetooth.

El indicador de los auriculares parpadea rápidamente:
Emparejamiento en proceso



El indicador de los auriculares parpadea al responder al dispositivo de transmisión Bluetooth: Emparejamiento finalizado correctamente



El indicador de los auriculares parpadea (en intervalos de 5 segundos): Compatible

Nota

La contraseña* de los auriculares es "0000". En función del dispositivo Bluetooth receptor, es posible que sea necesario introducirla (en este caso, "0000"). Los auriculares no podrán emparejarse con un dispositivo Bluetooth receptor cuya contraseña no sea "0000".

* La contraseña puede denominarse "clave de acceso", "código PIN", "número PIN" o "código de acceso".

Si el emparejamiento no ha finalizado

Repita el procedimiento desde el paso 2.

Para salir de la función “Emparejamiento en proceso”

Mantenga pulsado el botón de alimentación del transmisor durante aproximadamente 2 segundos para apagarlo.

Nota

Para poder utilizar la función Bluetooth, el dispositivo Bluetooth que desea conectar debe tener el mismo perfil que los auriculares. Tenga en cuenta también que aunque exista el mismo perfil que la unidad, el funcionamiento de los dispositivos puede variar en función de las especificaciones de éstos.

Cómo volver a emparejar el transmisor y los auriculares

- 1 Conecte el transmisor al dispositivo Walkman (página 13).**
El transmisor se encenderá.
- 2 Mantenga pulsado el botón de alimentación del transmisor durante aproximadamente 2 segundos para apagarlo.**
- 3 Coloque el transmisor y los auriculares que va a emparejar a menos de 1 m.**
- 4 Mantenga pulsado el botón POWER de los auriculares durante más de 7 segundos aproximadamente para entrar en la función "Emparejamiento en proceso".**

Una vez transcurridos 3 segundos aproximadamente, los indicadores de los auriculares (rojo) y (azul) parpadearán dos veces. No obstante, mantenga pulsado el botón POWER.

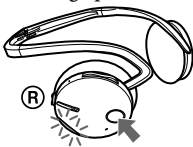

Suelte el botón POWER cuando el indicador de los auriculares empiece a parpadear rápidamente. Los auriculares iniciarán el proceso de emparejamiento.

- 5 Mantenga pulsado el botón de alimentación del transmisor durante aproximadamente 7 segundos o más para entrar en la función "Emparejamiento en proceso".**

Una vez transcurridos 2 segundos aproximadamente, el indicador del transmisor parpadeará dos veces. No obstante, mantenga pulsado el botón de alimentación.

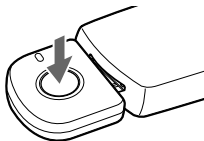

Notas

- La función "Emparejamiento en proceso" se desactiva transcurridos unos 5 minutos. Si no se ha establecido el emparejamiento en estos 5 minutos, repita el procedimiento de emparejamiento desde el paso 1.
- Para entrar en la función "Emparejamiento en proceso", debe apagar primero el transmisor.

Realización de llamadas con los auriculares

Preparación para efectuar llamadas (conexión Bluetooth)

Antes de utilizar los auriculares, compruebe lo siguiente.

- La función Bluetooth está activada en el teléfono móvil.
- Ha finalizado el emparejamiento de los auriculares y el teléfono móvil Bluetooth.

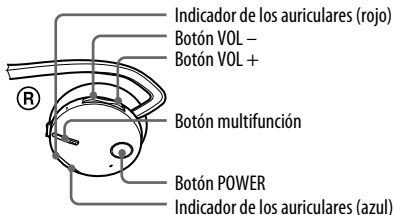

1 Con los auriculares apagados, mantenga pulsado el botón POWER durante aproximadamente 3 segundos.

Los indicadores (azul) y (rojo) parpadean juntos dos veces, los auriculares se encienden y, a continuación, éstos intentan conectarse automáticamente al último teléfono móvil Bluetooth que se ha usado.

Nota

No debe mantener pulsado el botón POWER durante más de 7 segundos, ya que, de lo contrario, la unidad pasará al modo de emparejamiento.

💡 Sugerencia

Los auriculares dejarán de intentar establecer conexión con el teléfono móvil Bluetooth transcurrido 1 minuto. En ese caso, pulse el botón multifunción para intentar conectar de nuevo.

Para ajustar el volumen

Pulse los botones VOL + o -.

💡 Sugerencias

- No puede ajustar el volumen cuando no se realicen comunicaciones.
- El nivel de volumen para realizar llamadas o escuchar música se puede ajustar de forma independiente.

Para recibir una llamada

Al recibir una llamada entrante, oirá un tono de llamada de los auriculares.

1 **Pulse el botón multifunción de los auriculares.**

El tono de llamada varía de las formas siguientes, en función del teléfono móvil.

- tono de llamada ajustado en los auriculares
- tono de llamada ajustado en el teléfono móvil
- tono de llamada ajustado en el teléfono móvil sólo para la conexión Bluetooth

Nota

Si pulsó el botón del teléfono móvil Bluetooth para recibir una llamada, tenga en cuenta que es probable que algunos teléfonos tengan activada la prioridad para utilizar el teléfono. En este caso, ajústelo para hablar con los auriculares manteniendo pulsado el botón multifunción durante unos 2 segundos o bien realice el ajuste desde el teléfono móvil Bluetooth. Para obtener más información, consulte el manual suministrado con el teléfono móvil Bluetooth.

Para efectuar llamadas

1 **Utilice los botones del teléfono móvil para realizar llamadas.**

Si los auriculares no emiten ningún tono de llamada, mantenga pulsado el botón multifunción durante unos 2 segundos.

Sugerencia

Puede realizar llamadas de la manera siguiente, en función del teléfono móvil Bluetooth que utilice. Para obtener más información sobre el funcionamiento, consulte el manual suministrado con el teléfono móvil.

- Cuando no se realicen comunicaciones, podrá llamar utilizando la función de marcación por voz si pulsa el botón multifunción.
- Para llamar al último número marcado, pulse el botón multifunción durante unos 2 segundos.

Para finalizar una llamada

Para finalizar una llamada puede pulsar el botón multifunción de los auriculares.

Control del teléfono móvil Bluetooth – HFP, HSP

El uso de los botones de los auriculares varía en función del teléfono móvil que utilice.

Para efectuar el emparejamiento con un teléfono móvil Bluetooth se utilizan los perfiles HFP (Hands-free Profile) o HSP (Headset Profile). Consulte el manual de instrucciones suministrado junto con el teléfono móvil para obtener información sobre los perfiles Bluetooth admitidos y cómo funcionan.

HFP (Hands-free Profile)

Estado del teléfono móvil Bluetooth	Botón multifunción	
	Pulsar	Mantener pulsado
En espera	Inicia la marcación por voz	Repite la marcación del último número
Marcación por voz activa	Cancela la marcación por voz	—
Llamada saliente	Fin de la llamada saliente	—
Llamada entrante	Responde a la llamada	Rechaza la llamada
Durante la llamada	Finaliza la llamada	Cambia el dispositivo de conexión Bluetooth activo a los auriculares

HSP (Headset Profile)

Estado del teléfono móvil Bluetooth	Botón multifunción	
	Pulsar	Mantener pulsado
En espera	—	Marcación*1
Llamada saliente	Fin de la llamada saliente	Fin de la llamada saliente o cambio del dispositivo de conexión Bluetooth activo a los auriculares*2
Llamada entrante	Responde a la llamada	—
Durante la llamada	Finaliza la llamada*3	Cambia el dispositivo de conexión Bluetooth activo a los auriculares

*1 Es posible que algunas funciones no se admitan en función del teléfono móvil Bluetooth.

*2 Puede variar en función del teléfono móvil Bluetooth utilizado.

*3 Es posible que algunas funciones no se admitan cuando se realice una llamada mediante el teléfono móvil Bluetooth.

Realización de llamadas durante la reproducción de música

La conexión Bluetooth con HFP o HSP, así como con A2DP, es necesaria para realizar una llamada mientras reproduce música. Por ejemplo, para realizar una llamada con un teléfono móvil Bluetooth mientras escucha música en un reproductor de música compatible con Bluetooth, los auriculares deben estar conectados al teléfono móvil con HFP o HSP.

Para realizar una conexión Bluetooth entre los auriculares y el dispositivo que utiliza, siga el procedimiento que se describe a continuación.

- 1 Realice una conexión Bluetooth entre los auriculares y el teléfono móvil que utiliza con HFP o HSP a través de los procedimientos que se describen en “Realización de llamadas con los auriculares” (página 23).**
- 2 Establezca una conexión Bluetooth entre el transmisor y los auriculares (página 14).**

Para realizar una llamada mientras escucha música

- 1 Pulse el botón multifunción durante la reproducción de música (página 25) o utilice el teléfono móvil Bluetooth para hacer una llamada.**

Si los auriculares no emiten ningún tono de llamada, mantenga pulsado el botón multifunción durante unos 2 segundos.

Para recibir una llamada mientras escucha música

Al recibir una llamada entrante, la música se detendrá y se oirá un tono de llamada de los auriculares.

- 1 Pulse el botón multifunción y hable.**

Cuando termine la llamada, pulse el botón multifunción. Los auriculares vuelven a reproducir la música.

Si no se oye el tono de llamada al recibir una llamada entrante

- 1 Detenga la reproducción de música.**
- 2 Cuando suene el tono, pulse el botón multifunción y hable.**

¿Qué es la tecnología Bluetooth?

Bluetooth es una tecnología inalámbrica de corto alcance que permite la comunicación inalámbrica de datos entre dispositivos digitales como, por ejemplo, un ordenador o una cámara digital. La tecnología inalámbrica Bluetooth funciona en un rango de aproximadamente 10 metros. No es necesario utilizar un cable para realizar la conexión, ya que Bluetooth es una tecnología inalámbrica, ni tampoco es necesario encargar los dispositivos entre sí, como sucede con la tecnología de infrarrojos. Por ejemplo, se puede utilizar un dispositivo desde una bolsa o un bolsillo.

La tecnología Bluetooth es una convención internacional reconocida y utilizada por miles de empresas de todo el mundo.

Sistema de comunicación y perfil Bluetooth compatible con este producto

Un perfil es una estandarización de la función para cada especificación del dispositivo Bluetooth. Esta unidad es compatible con los perfiles y la versión Bluetooth siguientes: Sistema de comunicación: Especificación Bluetooth versión 2.0 Perfil Bluetooth compatible:

- A2DP (Advanced Audio Distribution Profile)
- AVRCP (Audio/Video Remote Control Profile)

(Los dos perfiles que se indican a continuación se aplican únicamente a los auriculares).

- HSP (Headset Profile)*: hablar por teléfono/funcionamiento del teléfono.
- HFP (Hands-free Profile)*: hablar por teléfono/uso del teléfono mediante la función de manos libres.

* Cuando utilice un teléfono móvil Bluetooth compatible con las funciones HFP (Handsfree Profile) y HSP (Headset Profile), ajústelo en HFP.

Precauciones Comunicación Bluetooth

- La tecnología inalámbrica Bluetooth funciona en un rango de aproximadamente 10 metros. El rango máximo de comunicación puede variar en función de los obstáculos (personas, objetos metálicos, paredes, etc.) o del entorno electromagnético.

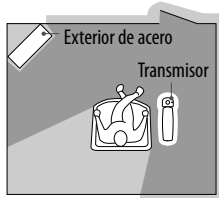

- Rendimiento óptimo
- Rendimiento limitado

- Las condiciones siguientes pueden provocar ruido, interrupciones o cambios en la velocidad de reproducción.
 - El uso de esta unidad dentro de una bolsa de metal.
 - El uso de esta unidad dentro de una mochila o bolso.
 - El uso de dispositivos que utilicen una frecuencia de 2,4 GHz como, por ejemplo, un dispositivo de LAN inalámbrica, un teléfono inalámbrico o un microondas cerca de la unidad.
- Como los dispositivos Bluetooth y las LAN inalámbricas (IEEE802.11b/g) utilizan la misma frecuencia, pueden producirse interferencias de microondas que provoquen el deterioro de la velocidad de la comunicación, la aparición de ruido o una conexión no válida si la unidad se utiliza cerca de un dispositivo de LAN inalámbrica. En este caso, realice el procedimiento siguiente.

- Instale esta unidad y el dispositivo Bluetooth a la distancia más corta posible entre sí.
- Si utiliza esta unidad a menos de 10 m de un dispositivo de LAN inalámbrica, apague dicho dispositivo.
- Debido a las características de la tecnología inalámbrica Bluetooth, el sonido que se reproduce en los auriculares sufre un ligero retardo respecto al sonido que se reproduce en el Walkman.
- No se aceptan responsabilidades por la pérdida de información que pudiera producirse durante una comunicación Bluetooth.
- No se puede garantizar la conexión con todos los dispositivos Bluetooth.
 - Un dispositivo que disponga de la función Bluetooth debe cumplir el estándar Bluetooth especificado por Bluetooth SIG y estar autenticado.
 - Incluso en el caso de que el dispositivo conectado cumpla el estándar Bluetooth mencionado anteriormente, es posible que algunos dispositivos no puedan conectarse o funcionar correctamente, según las características o las especificaciones del dispositivo.
- En función del dispositivo que vaya a conectarse, es posible que transcurra cierto tiempo antes de que se inicie la comunicación.

Seguridad

- No deje caer, golpee ni exponga la unidad a impactos fuertes de ningún tipo ya que, de lo contrario, podrían producirse daños en el producto.
- No desmonte ni intente abrir ninguna de las piezas de la unidad.

Ubicación

- No coloque la unidad en ninguno de los lugares siguientes.
 - Cerca de un calefactor, o en un lugar expuesto a la luz solar directa o a temperaturas extremadamente elevadas
 - En un lugar polvoriento
 - En una superficie inestable o inclinada
 - En un lugar expuesto a fuertes vibraciones
 - En un cuarto de baño o en un lugar en el que se condense mucha humedad
 - En el interior de un automóvil expuesto a la luz solar directa

Nota sobre el uso en un automóvil

No intente conectar ni utilizar la unidad, un dispositivo de salida de audio o una radio de automóvil mientras conduce o espera ante una señal de tráfico.

Limpieza

Limpie la unidad con un paño suave y seco o con un paño suave ligeramente humedecido con una solución de detergente poco concentrada. No utilice ningún tipo de disolvente como, por ejemplo, alcohol o bencina, ya que podría dañar el acabado.

Adaptador de alimentación de ca suministrado

- Utilice solamente el adaptador de alimentación de ca suministrado con esta unidad. No utilice ningún otro adaptador de alimentación de ca, ya que puede causar un mal funcionamiento de los auriculares.



Polaridad de la clavija

- Si no va a utilizar la unidad durante un período prolongado de tiempo, desconecte el adaptador de alimentación de ca de la toma de ca. Para retirar el adaptador de alimentación de ca de la toma de corriente de pared, tire del enchufe del adaptador, nunca del cable.

- Si usa la unidad a un volumen alto, puede sufrir daños en los oídos. Por razones de seguridad vial, no utilice la unidad mientras conduce o va en bicicleta.
- No coloque ningún peso ni ejerza presión sobre la unidad, ya que ésta podría deformarse durante períodos de almacenamiento prolongado.
- Las almohadillas son consumibles. Pueden deteriorarse debido a un almacenamiento o uso prolongado. Cámbielas por otras nuevas cuando se estropeen.
- Si desea realizar alguna consulta o solucionar algún problema relativo a la unidad que no se trate en este manual, póngase en contacto con el distribuidor Sony más cercano.

Otros

- No coloque esta unidad en lugares expuestos a humedad, polvo, hollín, vapor o luz solar directa, ni la deje en un automóvil en espera ante una señal de tráfico. Se pueden producir fallos de funcionamiento.
- Tenga cuidado de no pillarse los dedos al pegar los auriculares.
- Es posible que el dispositivo Bluetooth no funcione en teléfonos móviles en función del estado de las ondas de radio y del lugar donde se utilice el equipo.
- Si no se siente cómodo después de utilizar el dispositivo Bluetooth, deje de utilizarlo inmediatamente. Si el problema persiste, consulte con el distribuidor Sony más cercano.

Desecho de los auriculares

Los auriculares contienen una batería de iones de litio recargable en la unidad izquierda.

Para una mejor conservación del medio ambiente, asegúrese de retirar la batería recargable incorporada antes de deshacerse de la unidad y proceder al desecho de la misma de la forma adecuada.

1 Retire la almohadilla de la oreja de la unidad izquierda y, a continuación, separe la unidad.

La unidad se fija con ganchos (3 lugares). Inserte un objeto en el orificio como, por ejemplo, un destornillador plano, para levantar la unidad y separarla, como se muestra en la ilustración.

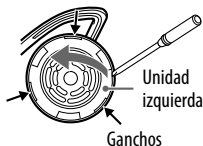

2 Retire el tornillo con el que se fija la tapa.

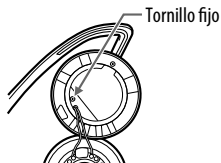

3 Abra la tapa externa y retire la placa base interna.

- 1 La tapa externa se fija con ganchos (3 lugares). Inserte un objeto en el orificio como, por ejemplo, un destornillador plano, para separar la tapa.

- 2 La placa base se fija con un gancho. Inserte un objeto en el orificio del conector como, por ejemplo, un destornillador plano, para levantar la placa base y retirarla, como se muestra en la ilustración.



4 Separe el conector y extraiga la batería recargable.

La batería recargable está ajustada con cinta adhesiva. Inserte un objeto como, por ejemplo, un destornillador plano, y levante la batería para extraerla.

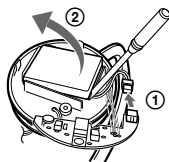

Solución de problemas

Si detecta cualquier problema con la unidad, desconecte el transmisor del dispositivo Walkman y, a continuación, vuélvalo a conectar transcurridos unos instantes (reiniciar). Reinicie además los auriculares. (Para obtener más información sobre cómo efectuar el reinicio, consulte “Causa/Solución” de “Los auriculares no funcionan correctamente.”) Asimismo, compruebe la siguiente lista. Si el problema persiste, póngase en contacto con el distribuidor Sony más cercano.

Problema	Causa / Solución
El transmisor no está encendido (o se enciende un momento y se apaga).	<ul style="list-style-type: none">→ Mantenga pulsado el botón de la alimentación del transmisor durante unos 2 segundos.→ Compruebe la batería restante del dispositivo Walkman. Si no hay batería suficiente, cargue el dispositivo Walkman.
Los auriculares no están encendidos.	<ul style="list-style-type: none">→ Cargue la batería de los auriculares.→ Los auriculares no están encendidos durante la carga. Desenchufe los auriculares del adaptador de alimentación de ca y, a continuación, enciéndalos.
No hay sonido	<ul style="list-style-type: none">→ Compruebe la conexión del transmisor con el dispositivo Walkman.→ Compruebe que tanto la unidad como los auriculares están encendidos.→ Asegúrese de que el transmisor no se encuentra demasiado alejado de los auriculares o que no recibe interferencias de una red LAN inalámbrica, de otro dispositivo inalámbrico de 2,4 GHz o de un horno microondas.→ Empareje el transmisor y los auriculares de nuevo (página 22).→ Compruebe que el dispositivo Walkman está reproduciendo música.→ Compruebe que el volumen de los auriculares no está demasiado bajo.
El nivel de sonido es bajo	<ul style="list-style-type: none">→ Suba el volumen de los auriculares al máximo posible sin que se produzca una distorsión del sonido.
No es posible modificar el nivel de volumen.	<ul style="list-style-type: none">→ Modifique el nivel de volumen en los auriculares.
El sonido se emite distorsionado	<ul style="list-style-type: none">→ Baje el volumen de los auriculares hasta que el sonido no se emita distorsionado.→ Asegúrese de que la unidad no recibe interferencias de una red LAN inalámbrica, de otros dispositivos inalámbricos de 2,4 GHz o de un horno microondas.

Problema

Causa / Solución

Se interrumpe el sonido, aparece ruido o la velocidad de reproducción cambia.

- Ajuste el interruptor MODE del transmisor en MODE 2.
- Si hay cerca un dispositivo que genera radiación electromagnética como, por ejemplo, una red LAN inalámbrica, otro dispositivo Bluetooth o un microondas, aleje la unidad de estas fuentes.
- Retire cualquier obstáculo entre el transmisor y los auriculares o aléjese del obstáculo.
- Coloque el transmisor y los auriculares lo más cerca posible uno del otro.
- Vuelva a colocar u orientar el transmisor y los auriculares.

Los auriculares no funcionan correctamente.

- Reinicie los auriculares. Al realizar esta operación, la información del emparejamiento no se elimina. Inserte un pequeño pasador, etc., en el orificio con cierto ángulo y empuje hasta escuchar un chasquido.

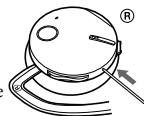

No se puede llevar a cabo el emparejamiento.

- Coloque el transmisor y los auriculares lo más cerca posible uno del otro.
- Compruebe que ha introducido la contraseña del transmisor (página 17).
- Compruebe que ha introducido la contraseña de los auriculares (página 20).

No es posible establecer la conexión Bluetooth con un dispositivo que ya haya sido “emparejado”.

- La unidad intenta establecer una conexión con alguno de los dos últimos dispositivos reconocidos. Si desea establecer la conexión Bluetooth con un dispositivo emparejado con alguno de los dos últimos dispositivos reconocidos, encienda la unidad y establezca la conexión Bluetooth desde el dispositivo Bluetooth mientras el indicador de la unidad parpadea lentamente de 10 a 13 veces (durante unos 10-13 segundos). Si el problema persiste, vuelva a emparejar los dispositivos.
- Es posible que la información del emparejamiento se haya eliminado. Empareje el dispositivo de nuevo.

No es posible efectuar la conexión Bluetooth.

- Compruebe que la unidad está encendida.
- La conexión Bluetooth ha finalizado. Establezca la conexión Bluetooth de nuevo.

No es posible realizar la conexión Bluetooth desde el teléfono móvil a los auriculares.

- Pulse el botón multifunción de los auriculares. (La conexión Bluetooth no está disponible durante la reproducción de música en los auriculares.)
- Realice la conexión Bluetooth con el teléfono móvil compatible con Bluetooth. (Para obtener más información sobre cómo utilizar el teléfono móvil compatible con Bluetooth, consulte el manual de instrucciones suministrado con el mismo.)

Inicialización

Inicialización del transmisor

Es posible restablecer el transmisor a los ajustes predeterminados y eliminar toda la información de emparejamiento.

1 Conecte el transmisor al dispositivo Walkman mientras mantiene pulsado el botón de alimentación del transmisor.

2 Manténgalo pulsado durante más de 15 segundos.

El indicador del transmisor parpadea 4 veces y éste se restablece a los ajustes predeterminados. Se elimina toda la información de emparejamiento.

Inicialización de los auriculares

Es posible restablecer los ajustes predeterminados de los auriculares (como el ajuste del volumen) y eliminar toda la información de emparejamiento.

1 Si los auriculares están encendidos, mantenga pulsado el botón POWER durante unos 3 segundos para apagarlos.

2 Mantenga pulsados los botones POWER y multifunción a la vez durante unos 7 segundos.

Los indicadores de los auriculares (azul) y (rojo) parpadearán juntos cuatro veces y la unidad se restablecerá a los ajustes predeterminados. Se elimina toda la información de emparejamiento.

Especificaciones

Generales

Sistema de comunicación

Especificación Bluetooth versión 2.0

Salida

Clase de potencia 2 de la especificación Bluetooth

Rango de comunicación máximo

Línea de vista de aprox. 10 m^{*1}

Banda de frecuencia

Banda de 2,4 GHz (2,4000 GHz - 2,4835 GHz)

Método de modulación

FHSS

Intervalo de transmisión (A2DP)

20 - 20.000 Hz (frecuencia de muestreo de 44,1 kHz)

Transmisor

Perfil Bluetooth compatible^{*2}

A2DP (Advanced Audio Distribution Profile)

AVRCP (Audio/Video Remote Control Profile)

Códecs admitidos^{*3}

SBC^{*4}

Terminales

WM-POR (de 22 clavijas)

Dimensiones

Aprox. 28,1 × 29,1 × 7,8 mm (an/al/prf) (incluyendo las partes salientes)

Peso

Aprox. 5 g

Auriculares

Perfil Bluetooth compatible^{*2}

A2DP (Advanced Audio Distribution Profile)

AVRCP (Audio/Video Remote Control Profile)

HSP (Headset Profile)

HFP (Hands-free Profile)

Códecs admitidos^{*3}

SBC^{*4}, MP3

Fuente de alimentación

cc de 3,7 V; batería recargable de iones de litio incorporada

Peso

Aprox. 63 g

Receptor

Tipo

Abierto, dinámico

Unidad auricular

30 mm, tipo cúpula

Gama de frecuencias de reproducción

14 - 24.000 Hz

Micrófono

Tipo

Condensador de electroto omnidireccional

Gama de frecuencias efectiva

100 - 4.000 Hz

Accesorios suministrados

Adaptador de alimentación de ca (1)

Manual de instrucciones (1)

Tarjeta de garantía (1)

- *¹ El rango real variará en función de factores como, por ejemplo, los obstáculos que puedan interponerse entre los dispositivos, los campos magnéticos que puedan existir en torno a hornos microondas, la electricidad estática, la sensibilidad de recepción o el rendimiento de la antena, el sistema operativo, la aplicación de software, etc.
- *² Los perfiles estándar Bluetooth indican la finalidad de la comunicación Bluetooth entre dispositivos.
- *³ Códec: formato de conversión y compresión de señales de audio
- *⁴ Códec de banda secundaria

Tecnología de codificación de audio
MPEG Layer-3 y patentes con licencia
de Fraunhofer IIS y Thomson.

“WALKMAN” y el logotipo de
“WALKMAN” son marcas comerciales
registradas de Sony Corporation.

El diseño y las especificaciones están
sujetos a cambios sin previo aviso.

<http://www.sony.net/>

Printed in Malaysia



* 3 1 9 6 8 4 9 2 3 * (1)