

DVD Home Theatre System

Mode d'emploi

HTP-78SS

AVERTISSEMENT

Pour éviter tout risque d'incendie ou de choc électrique, n'exposez pas l'appareil à la pluie ou à l'humidité.

Afin d'éviter tout risque d'incendie, ne pas couvrir les ailettes de ventilation de cet appareil avec des papiers journaux, des nappes, des rideaux, etc. Ne pas poser de bougies allumées sur l'appareil.

Afin d'éviter tout risque d'incendie ou d'électrocution, ne pas poser d'objets contenant du liquide, comme des vases, sur l'appareil.

Les piles ou les appareils dans lesquels des piles sont insérées ne doivent pas être exposés à une chaleur excessive comme la lumière du soleil, le feu ou d'autres sources de chaleur.

N'installez pas l'appareil dans un espace confiné comme dans une bibliothèque ou un meuble encastré.

Installez ce système de façon à pouvoir débrancher immédiatement le cordon d'alimentation de la prise murale en cas de problème.



Ne pas jeter les piles dans les ordures ménagères. Déposez-les correctement aux endroits préconisés.

Pour les clients en Europe

Traitement des appareils électriques et électroniques en fin de vie (Applicable dans les pays de l'Union Européenne et aux autres pays européens disposant de systèmes de collecte sélective)



Ce symbole, apposé sur le produit ou sur son emballage, indique que ce produit ne doit pas être traité avec les déchets ménagers. Il doit être remis à un point de collecte approprié pour le recyclage des équipements électriques et électroniques. En s'assurant que ce produit est bien mis au rebut de manière appropriée, vous aiderez à prévenir les conséquences négatives potentielles pour l'environnement et la santé humaine. Le recyclage des matériaux aidera à préserver les ressources naturelles. Pour toute information supplémentaire au sujet du recyclage de ce produit, vous pouvez contacter votre municipalité, votre déchetterie ou le magasin où vous avez acheté le produit.

Le fabricant de ce produit est Sony Corporation, 1-7-1 Konan Minato-ku Tokyo, 108-0075 Japon. Le représentant agréé pour la compatibilité électromagnétique et la sécurité du produit est Sony Deutschland GmbH, Hedelfinger Strasse 61, 70327 Stuttgart, Allemagne. Pour toute question relative à la garantie ou aux réparations, reportez-vous à l'adresse que vous trouverez dans les documents ci-joints, relatifs à la garantie et aux réparations.

A propos de ce mode d'emploi

- Les instructions de ce manuel couvrent le modèle HTP-78SS. Vérifiez le numéro de modèle de votre ampli-tuner dans le coin inférieur droit du panneau avant.

Le HTP-78SS se compose des éléments suivants :

- | | |
|-------------------------------------|------------|
| • Ampli-tuner | STR-KS1100 |
| • Lecteur DVD | DVP-NS78H |
| • Système d'enceintes ^{a)} | |
| – Enceintes avant | SS-MSP1100 |
| – Enceinte centrale | SS-CNP1100 |
| – Enceintes surround | SS-SRP1100 |
| – Caisson de graves | SS-WP1100 |

^{a)} Veuillez à utiliser exclusivement les enceintes fournies.

- Dans ce manuel, les opérations sont décrites en utilisant les commandes de la télécommande fournie. Vous pouvez également utiliser les commandes sur l'ampli-tuner si elles portent des noms identiques ou similaires. Pour obtenir plus d'informations sur l'utilisation de votre lecteur DVD, reportez-vous au mode d'emploi fourni avec le lecteur DVD.

Cet ampli-tuner est doté du système Dolby* Digital, du système Pro Logic Surround et du système DTS** Digital Surround.

* Fabriqué sous licence de Dolby Laboratories. Les termes « Dolby » et « Pro Logic », ainsi que le sigle double D sont des marques commerciales de Dolby Laboratories.

** « DTS » et « DTS Digital Surround » sont des marques de fabrique de DTS, Inc.

Cet ampli-tuner intègre la technologie HDMI™ (High-Definition Multimedia Interface). HDMI, le logo HDMI et High-Definition Multimedia Interface sont des marques commerciales ou déposées de HDMI Licensing LLC.

Remarque concernant la télécommande fournie

(RM-AAU017)

La touche VIDEO 3 de la télécommande ne permet pas de commander l'ampli-tuner.

Table des matières

Préparatifs

Description et emplacement des pièces.....	5
1 : Installation des enceintes.....	13
2 : Raccordement des enceintes.....	15
3 : Raccordement des appareils audio/vidéo.....	16
4 : Raccordements des antennes.....	21
5 : Préparation de l'ampli-tuner et de la télécommande.....	22
6 : Calibrage automatique des réglages appropriés (AUTO CALIBRATION).....	23
7 : Réglage des niveaux et de l'équilibrage des enceintes (TEST TONE).....	27

Lecture

Sélection d'un appareil.....	28
Ecoute/lecture d'un appareil.....	29

Utilisation de l'amplificateur

Navigation dans les menus.....	31
Réglage du niveau (menu LEVEL).....	34
Réglage de la tonalité (menu TONE).....	35
Réglages du son surround (menu SUR).....	35
Réglages du tuner (menu TUNER).....	36
Réglages du son (menu AUDIO).....	36
Réglages du système (menu SYSTEM).....	37
Calibrage automatique des réglages appropriés (menu A. CAL).....	39

Utilisation du son surround

Utilisation du son Dolby Digital et DTS Surround (AUTO FORMAT DIRECT).....	39
Sélection d'un champ sonore pré-programmé.....	41
Utilisation des enceintes avant et du caisson de graves uniquement (2CH STEREO).....	44
Rétablissement des champs sonores aux réglages initiaux.....	44

Opérations du tuner

Ecoute d'une radio FM/AM.....	45
Préréglage des stations de radio.....	46
Utilisation de la fonction RDS (système de données radiodiffusées).....	48

Autres opérations

Utilisation du DIGITAL MEDIA PORT (DMPORT).....	50
Utilisation de la minuterie d'arrêt.....	52

Utilisation de la télécommande

Modification de l'affectation des touches....	52
---	----

Informations complémentaires

Glossaire.....	53
Précautions.....	54
Dépannage.....	56
Spécifications.....	59
Index.....	61

Description et emplacement des pièces

Ampli-tuner

Panneau avant

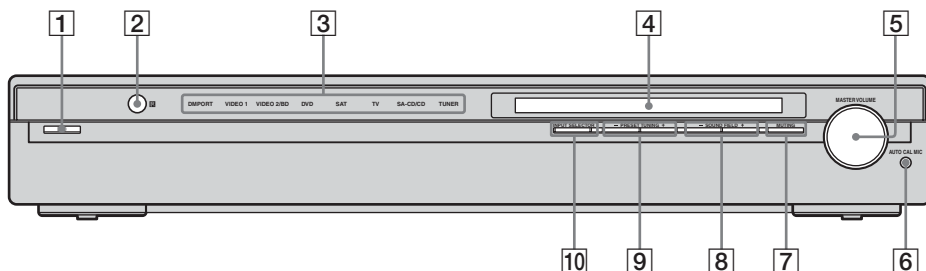

Désignation	Fonction
1 I/O (sous tension/ veille)	Appuyez sur cette touche pour allumer ou éteindre l'ampli-tuner (pages 22, 29, 30, 44).
2 Capteur de télécommande	Capte les signaux de la télécommande.
3 Témoins d'entrée	Le témoin de la source d'entrée choisie s'allume (page 28).
4 Afficheur	Affiche l'état actuel de l'appareil sélectionné ou la liste des paramètres pouvant être sélectionnés (page 6).
5 MASTER VOLUME	Règle simultanément le niveau de volume de toutes les enceintes (pages 27, 28, 29, 30).
6 Prise AUTO CAL MIC	Se raccorde au microphone optimiseur fourni pour la fonction Auto Calibration (page 24).

Désignation	Fonction
7 MUTING	Appuyez sur cette touche pour couper le son (page 28).
8 SOUND FIELD +/-	Appuyez sur cette touche pour sélectionner un champ sonore (pages 39, 41, 44).
9 PRESET TUNING +/-	Appuyez sur cette touche pour sélectionner une station pré-réglée (page 48).
10 INPUT SELECTOR	Appuyez sur cette touche pour sélectionner la source d'entrée que vous désirez lire (page 28).

Indicateurs sur l'afficheur

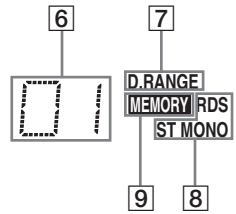
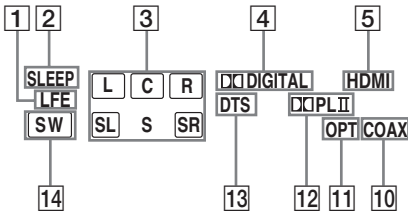

Désignation	Fonction
1 LFE	S'allume lorsque le disque en cours de lecture contient un canal LFE (Low Frequency Effect) et que la restitution du son s'effectue via le canal LFE.
2 SLEEP	S'allume lorsque la minuterie d'arrêt est activée (page 52).
3 Indicateurs des canaux de lecture	<p>Les lettres (L, C, R, etc.) indiquent les canaux en cours de lecture. Le cadre autour des lettres change pour indiquer comment l'ampli-tuner convertit le son multicanal de la source en moins de canaux.</p> <p>L Avant gauche R Avant droite C Centrale (mono) SL Surround gauche SR Surround droite S Surround (mono ou composantes surround obtenues par le traitement Pro Logic)</p> <p>Exemple : Format d'enregistrement (Avant/Surround) : 3/2.1 Champ sonore : A.F.D. AUTO</p> <div style="text-align: center;"> L C R SW SL SR </div>
4 DIGITAL	<p>S'allume lorsque l'ampli-tuner décode des signaux Dolby Digital.</p> <p>Remarque Lors de la lecture d'un disque au format Dolby Digital, vérifiez que vous avez procédé aux raccords numériques.</p>

Désignation	Fonction
5 HDMI	S'allume lorsqu'un appareil de lecture est raccordé à cet ampli-tuner à l'aide d'une prise HDMI (page 19).
6 Indicateurs des stations pré réglées	S'allument lorsque vous utilisez l'ampli-tuner pour sélectionner les stations que vous avez pré réglées. Pour plus de détails sur le pré réglage des station de radio, reportez-vous à la page 46.
7 D.RANGE	S'allume lorsque la compression de la gamme dynamique est activée (page 32).
8 Indicateurs du tuner	S'allument lorsque vous utilisez l'ampli-tuner pour sélectionner des stations de radio (page 45), etc.
9 MEMORY	S'allume lorsqu'une fonction de mémoire, telle que la mémoire pré réglée (page 47), etc., est activée.
10 COAX	S'allume lorsque l'entrée DVD est sélectionnée.
11 OPT	S'allume lorsque l'entrée VIDEO 2 ou SAT est sélectionnée.

Désignation	Fonction
12 DOLBY PL(II)	<p>« DOLBY PL » s'allume lorsque l'ampli-tuner applique un traitement Pro Logic aux signaux 2 canaux pour la sortie des signaux du canal central et des canaux surround.</p> <p>« DOLBY PLII » s'allume lorsque le décodeur Pro Logic II Movie/Music est activé.</p>
13 DTS	<p>S'allume lorsque l'ampli-tuner décode des signaux DTS.</p> <p>Remarque Lors de la lecture d'un disque au format DTS, vérifiez que vous avez procédé aux raccordements numériques.</p>
14 SW	<p>S'allume lorsque le signal audio est émis par la prise SUBWOOFER.</p>

Panneau arrière

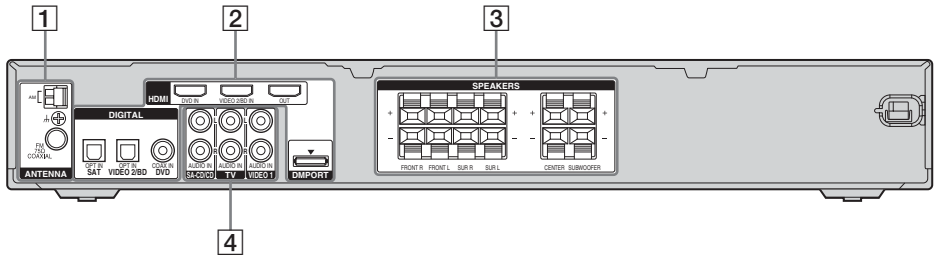

1 Section ANTENNA



Prise FM ANTENNA

Permet de raccorder l'antenne fil FM fournie avec l'ampli-tuner (page 21).



Bornes AM ANTENNA

Permet de raccorder l'antenne cadre AM fournie avec l'ampli-tuner (page 21)

2 Section DIGITAL INPUT/OUTPUT



Prise OPT IN

Permet de raccorder un lecteur DVD, etc. La prise COAX IN offre une



Prise COAX IN

meilleure qualité du son avec un volume élevé (page 17).



Prise HDMI IN/OUT

Permet de raccorder un lecteur DVD ou à lecteur de disques Blu-ray. Une image et le son sont émis vers un téléviseur ou un projecteur (page 19).



Prise DMPORT

Permet de raccorder un adaptateur DIGITAL MEDIA PORT (page 50).

3 Section SPEAKERS



Permet de raccorder les enceintes (page 15).

4 Section AUDIO INPUT



Blanc (L-gauche) IN



Rouge (R-droit)

Prise AUDIO IN

Permet de raccorder un lecteur Super Audio CD, un lecteur CD, etc. (page 16, 17).

Télécommande

Vous pouvez utiliser l'ampli-tuner avec la télécommande fournie. Vous pouvez également utiliser la télécommande afin de commander les appareils audio/vidéo Sony que la télécommande est programmée pour commander (page 52).

RM-AAU017

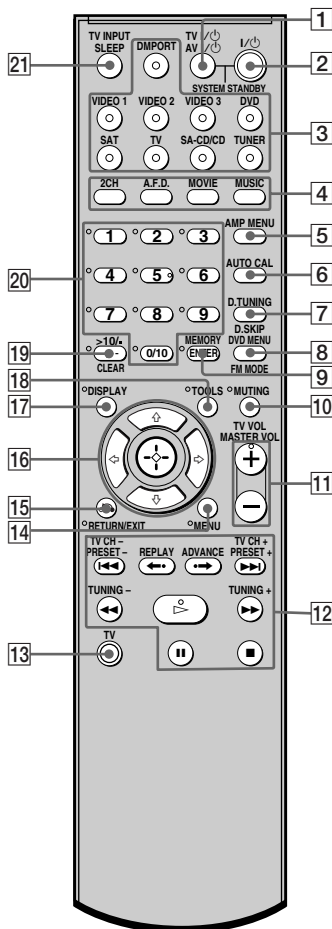

Désignation Fonction

- | Désignation | Fonction |
|---------------------------------------|--|
| 1 TV I/⏻
(sous tension/
veille) | Appuyez simultanément sur TV I/⏻ et sur TV (13) pour allumer ou éteindre le téléviseur. |
| AV I/⏻
(sous tension/
veille) | Appuyez sur cette touche pour allumer ou éteindre les appareils audio/vidéo Sony que la télécommande est programmée pour commander. Si vous appuyez en même temps sur cette touche et sur la touche I/⏻ (2), l'ampli-tuner et les autres appareils s'éteignent (SYSTEM STANDBY).
Remarque
La fonction du commutateur AV I/⏻ change automatiquement chaque fois que vous appuyez sur les touches d'entrée (3). |
| 2 I/⏻
(sous tension/
veille) | Appuyez sur cette touche pour allumer ou éteindre l'ampli-tuner.
Pour éteindre tous les appareils, appuyez simultanément sur I/⏻ et sur AV I/⏻ (1) (SYSTEM STANDBY). |

Désignation	Fonction																				
3 Touches d'entrée	Appuyez sur l'une des touches pour sélectionner l'appareil que vous souhaitez utiliser. Lorsque vous appuyez sur l'une des touches d'entrée, l'ampli-tuner se met sous tension. Les touches ont été affectées en usine aux produits Sony, comme suit. Vous pouvez changer l'affectation des touches en suivant les étapes de la section « Modification de l'affectation des touches » à la page 52.																				
	<table border="1"> <thead> <tr> <th>Touche</th> <th>Appareil Sony commandé</th> </tr> </thead> <tbody> <tr> <td>VIDEO 1</td> <td>Magnétoscope (VTR mode 3)</td> </tr> <tr> <td>VIDEO 2</td> <td>Magnétoscope (VTR mode 2)</td> </tr> <tr> <td>VIDEO 3</td> <td>Non affectée</td> </tr> <tr> <td>DVD</td> <td>Lecteur DVD</td> </tr> <tr> <td>SAT</td> <td>Récepteur satellite numérique</td> </tr> <tr> <td>TV</td> <td>Téléviseur</td> </tr> <tr> <td>SA-CD/CD</td> <td>Lecteur Super Audio CD/CD</td> </tr> <tr> <td>TUNER</td> <td>Tuner intégré</td> </tr> <tr> <td>DMPORT</td> <td>Adaptateur DIGITAL MEDIA PORT</td> </tr> </tbody> </table>	Touche	Appareil Sony commandé	VIDEO 1	Magnétoscope (VTR mode 3)	VIDEO 2	Magnétoscope (VTR mode 2)	VIDEO 3	Non affectée	DVD	Lecteur DVD	SAT	Récepteur satellite numérique	TV	Téléviseur	SA-CD/CD	Lecteur Super Audio CD/CD	TUNER	Tuner intégré	DMPORT	Adaptateur DIGITAL MEDIA PORT
Touche	Appareil Sony commandé																				
VIDEO 1	Magnétoscope (VTR mode 3)																				
VIDEO 2	Magnétoscope (VTR mode 2)																				
VIDEO 3	Non affectée																				
DVD	Lecteur DVD																				
SAT	Récepteur satellite numérique																				
TV	Téléviseur																				
SA-CD/CD	Lecteur Super Audio CD/CD																				
TUNER	Tuner intégré																				
DMPORT	Adaptateur DIGITAL MEDIA PORT																				
4 MOVIE	Appuyez sur cette touche pour sélectionner des champs sonores (MOVIE).																				
MUSIC	Appuyez sur cette touche pour sélectionner des champs sonores (MUSIC).																				
A.F.D.	Appuyez sur cette touche pour sélectionner le mode A.F.D.																				
2CH	Appuyez sur cette touche pour sélectionner le mode 2CH STEREO.																				
5 AMP MENU	Appuyez sur cette touche pour afficher le menu de l'ampli-tuner. Utilisez ensuite les touches \uparrow , \downarrow , \leftarrow , \rightarrow et \odot (16) pour exécuter les opérations des menus.																				

Désignation	Fonction
6 AUTO CAL	Appuyez sur cette touche pour activer la fonction Auto Calibration (page 24).
7 D.TUNING	Appuyez sur cette touche pour passer en mode de sélection directe des stations.
D.SKIP	Appuyez sur cette touche pour ignorer un disque lors de l'utilisation d'un changeur multidisque.
8 DVD MENU	Appuyez sur cette touche pour afficher le menu du lecteur DVD sur l'écran du téléviseur. Utilisez ensuite les touches \uparrow , \downarrow , \leftarrow , \rightarrow et \odot (16) pour exécuter les opérations des menus.
FM MODE	Appuyez sur cette touche pour sélectionner la réception FM mono ou stéréo.
9 ENTER	Appuyez sur cette touche pour saisir la valeur après avoir sélectionné un canal, un disque ou une plage à l'aide des touches numériques du téléviseur, du magnétoscope ou du tuner satellite.
MEMORY	Appuyez sur cette touche pour mémoriser une station.
10 MUTING	Appuyez sur cette touche pour activer la fonction de coupure du son. Appuyez simultanément sur MUTING et TV (13) pour activer la fonction de coupure du son du téléviseur.
11 TV VOL +^a/-	Appuyez simultanément sur TV VOL +/- et sur TV (13) pour ajuster le niveau de volume du téléviseur.
MASTER VOL +^a/-	Appuyez sur ces touches pour régler le niveau de volume de toutes les enceintes simultanément.

Désignation	Fonction
12 TV CH +/-	Appuyez simultanément sur TV CH +/- et sur TV (13) pour sélectionner les chaînes télévisées préréglées.
PRESET +/-	Appuyez sur cette touche pour : – préréglér des stations. – préréglér des canaux du magnétoscope ou du tuner satellite.
◀◀/▶▶^{b)}	Appuyez sur cette touche pour ignorer des plages du lecteur CD, du lecteur DVD ou du lecteur de disques Blu-ray.
REPLAY ◀-/ ADVANCE ▶▶	Appuyez sur ces touches pour réécouter la scène précédente ou pour avancer rapidement dans la scène en cours du magnétoscope, du lecteur DVD ou du lecteur de disques Blu-ray.
◀◀/▶▶^{b)}	Appuyez sur cette touche pour : – rechercher des plages vers l'avant ou vers l'arrière sur le lecteur DVD. – lancer le retour/avance rapide sur le magnétoscope, le lecteur CD ou le lecteur de disques Blu-ray.
TUNING +/-	Appuyez sur cette touche pour sélectionner une station.
▷^{a)b)}	Appuyez sur cette touche pour lancer la lecture sur le magnétoscope, le lecteur CD, le lecteur DVD ou le lecteur de disques Blu-ray.
 ^{b)}	Appuyez sur cette touche pour effectuer une pause de lecture ou d'enregistrement sur le magnétoscope, le lecteur CD, le lecteur DVD ou le lecteur de disques Blu-ray. (Active également l'enregistrement sur les appareils en pause d'enregistrement.)
■^{b)}	Appuyez sur cette touche pour arrêter la lecture sur le magnétoscope, le lecteur CD, le lecteur DVD ou le lecteur de disques Blu-ray.

Désignation	Fonction
13 TV	Pour activer les touches dont le libellé est orange, appuyez simultanément sur TV et sur la touche souhaitée avec un libellé orange.
14 MENU	Appuyez sur cette touche pour afficher les menus du magnétoscope, du lecteur DVD, du tuner satellite ou du lecteur de disques Blu-ray sur l'écran du téléviseur. Pour afficher le menu du téléviseur, appuyez simultanément sur MENU et TV (13). Utilisez ensuite les touches ↑ , ↓ , ← , → , ↵ et ⊕ (16) pour exécuter les opérations des menus.
15 RETURN/ EXIT ↶	Appuyez sur cette touche pour : – revenir au menu précédent. – quitter le menu lorsque le menu ou le guide à l'écran du magnétoscope, du lecteur DVD, du tuner satellite ou du lecteur de disques Blu-ray s'affiche sur l'écran du téléviseur. Appuyez simultanément sur RETURN/EXIT ↶ et TV (13) pour revenir au menu précédent ou quitter le menu du téléviseur lorsque le menu s'affiche sur l'écran du téléviseur.
16  , ↑/↓/←/→	Après avoir appuyé sur AMP MENU (5), DVD MENU (8) ou MENU (14), appuyez sur ↑ , ↓ , ← ou → pour sélectionner les réglages. Appuyez ensuite sur ⊕ pour valider la sélection pour DVD MENU ou MENU. Appuyez également sur ⊕ pour valider la sélection de l'ampli-tuner, du magnétoscope, du tuner satellite, du lecteur CD, du lecteur DVD ou du lecteur de disques Blu-ray.

Désignation	Fonction
17 DISPLAY	Appuyez sur cette touche pour sélectionner des informations affichées sur l'écran du téléviseur, du magnétoscope, du tuner satellite, du lecteur CD, du lecteur DVD ou du lecteur de disques Blu-ray. Appuyez simultanément sur DISPLAY et TV (13) pour afficher des informations concernant le téléviseur sur l'écran du téléviseur.
18 TOOLS	Appuyez sur cette touche pour afficher les options applicables à la totalité du disque (notamment pour la protection du disque), à l'enregistreur (notamment pour les réglages audio pendant l'enregistrement) ou des rubriques multiples dans un menu de liste (notamment pour effacer des titres multiples). Appuyez simultanément sur TOOLS et TV (13) pour afficher les options applicables au téléviseur.
19 >10/-	Appuyez pour sélectionner : – les numéros de pages supérieurs à 10 du magnétoscope, du tuner satellite ou du lecteur CD. – les numéros de chaîne du terminal CATV numérique.
-/--	Appuyez simultanément sur -/-- et sur TV (13) pour sélectionner le mode d'entrée des canaux, à un ou deux chiffres, du téléviseur.
CLEAR	Appuyez sur cette touche pour effacer une erreur si vous avez appuyé sur une touche numérique incorrecte.

Désignation	Fonction
20 Touches numériques (numéro 5^a)	Appuyez sur cette touche pour : – préréglager/syntoniser des stations préréglées. – sélectionner les numéros de plages du lecteur CD, du lecteur DVD ou du lecteur de disques Blu-ray. Appuyez sur 0/10 pour sélectionner le numéro de page 10. – sélectionner des numéros de canaux du magnétoscope ou du tuner satellite. Appuyez simultanément sur les touches numériques et TV (13) pour sélectionner les chaînes de télévision.
21 TV INPUT	Appuyez simultanément sur TV INPUT et sur TV (13) pour sélectionner le signal d'entrée (entrée TV ou entrée vidéo).
SLEEP	Appuyez sur cette touche pour activer la fonction de la minuterie d'arrêt et la durée après laquelle l'ampli-tuner se met automatiquement hors tension.

a) Les touches 5, MASTER VOL +, TV VOL + et  comportent un point tactile. Utilisez ce point tactile comme repère lorsque vous utilisez l'ampli-tuner.

b) Cette touche est également disponible pour commander l'adaptateur DIGITAL MEDIA PORT. Pour obtenir plus de détails sur le fonctionnement de cette touche, reportez-vous au mode d'emploi fourni avec l'adaptateur DIGITAL MEDIA PORT.

Remarques

- La touche VIDEO 3 de la télécommande ne permet pas de commander l'ampli-tuner.
- Certaines fonctions expliquées dans cette section peuvent ne pas fonctionner selon le modèle.
- L'explication ci-dessus est fournie à titre d'exemple uniquement. Par conséquent, selon l'appareil, l'opération ci-dessus peut être impossible ou fonctionner différemment.

1 : Installation des enceintes

Cet ampli-tuner vous permet d'utiliser un système d'enceintes à 5.1 canaux. Pour tirer pleinement parti du son surround cinéma multicanal, vous devez utiliser cinq enceintes (deux enceintes avant, une enceinte centrale et deux enceintes surround), ainsi qu'un caisson de graves (5.1 canaux).

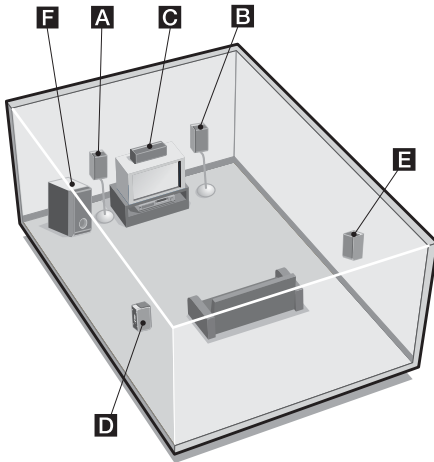

- A** Enceinte avant (Gauche)
- B** Enceinte avant (Droite)
- C** Enceinte centrale
- D** Enceinte surround (Gauche)
- E** Enceinte surround (Droite)
- F** Caisson de graves

Conseil

Etant donné que le caisson de graves n'émet pas de signaux très directionnels, vous pouvez le placer où vous le souhaitez.

Installation des enceintes sur une surface plane

Avant d'installer l'enceinte et le caisson de graves, veillez à fixer les tampons fournis afin d'éviter toute vibration ou tout mouvement comme illustré ci-dessous.

Exemple d'enceinte avant

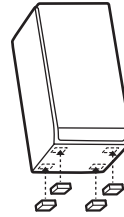

Installation des enceintes sur le support

Pour plus de flexibilité lors du positionnement des enceintes, utilisez le support d'enceinte WS-FV11 ou WS-FV10D en option (disponible dans certains pays uniquement). Veillez à retirer la vis de l'enceinte et à l'utiliser lorsque vous installez l'enceinte sur son support. Pour obtenir plus d'informations, reportez-vous au mode d'emploi fourni avec le support d'enceinte.

Fixation des enceintes au mur

Vous pouvez fixer vos enceintes au mur.

- 1 Préparez des vis (non fournies) adaptées à l'orifice situé à l'arrière de chaque enceinte. Voir les illustrations ci-dessous.**

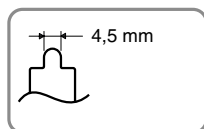
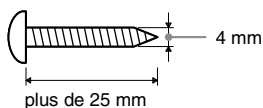

Orifice situé à l'arrière de l'enceinte

- 2 Serrez les vis sur le mur. Les vis doivent dépasser de 5 à 7 mm.**

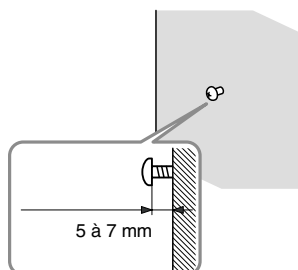

- 3 Suspendez les enceintes sur les vis.**

Exemple de fixation des enceintes au mur

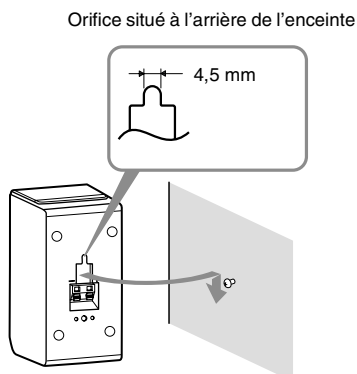

Remarques

- Utilisez des vis adaptées au matériau et à la solidité du mur. Etant donné qu'une cloison en plaques de plâtre est particulièrement fragile, fixez les vis sur une planche avant de les fixer au mur. Installez les enceintes sur un mur vertical plat qui a été renforcé.
- Contactez un magasin spécialisé ou un installateur concernant le matériau du mur ou les vis à utiliser.
- Sony ne peut en aucun cas être tenu responsable de tout accident ou dommage résultant d'une installation incorrecte, d'un manque de solidité du mur, d'une installation inappropriée des vis ou encore d'une catastrophe naturelle, etc.

2 : Raccordement des enceintes

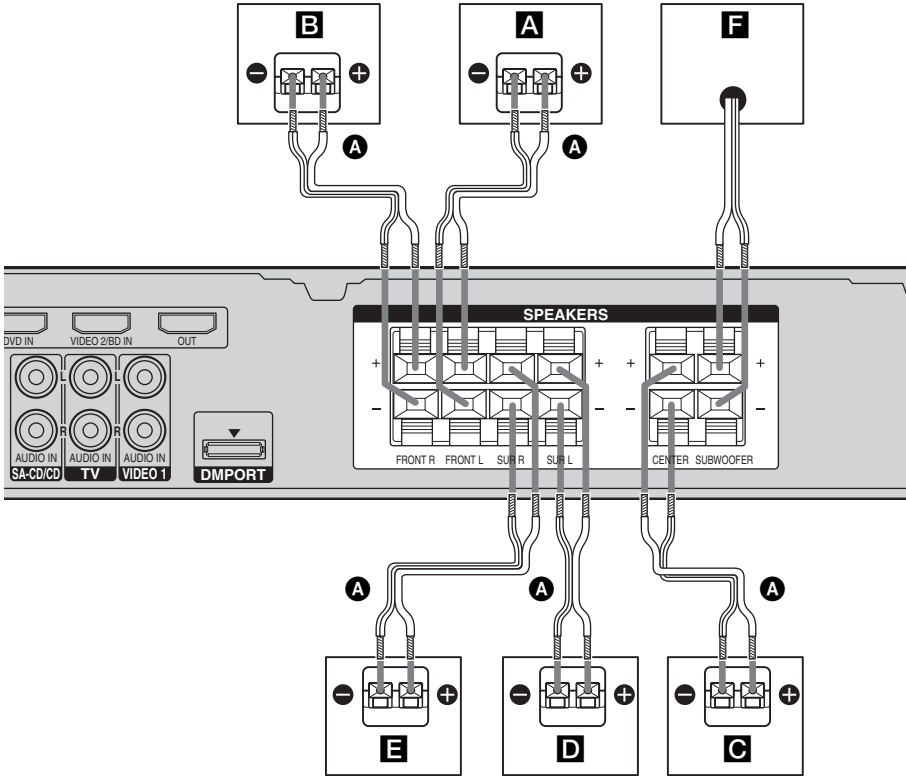

A Cordons d'enceintes (fournie)^{a)}

A Enceinte avant (Gauche)

B Enceinte avant (Droite)

C Enceinte centrale

D Enceinte surround (Gauche)

E Enceinte surround (Droite)

F Caisson de graves

^{a)} Utilisez les cordons de raccordement longs pour raccorder les enceintes surround et les cordons de raccordement courts pour raccorder les enceintes avant et centrale.

Remarque

Ne branchez ou ne débranchez pas les cordons des enceintes sur les/des bornes SPEAKERS lorsque l'ampli-tuner est sous tension.

Remarques sur les enceintes

Pour raccorder les enceintes correctement, veuillez à vérifier le type des enceintes en vous référant à la plaque signalétique* située sur le panneau arrière ou le dessous de celles-ci.

Lettre indiquée sur la plaque signalétique de l'enceinte	Type d'enceinte
--	-----------------

L	Avant gauche
---	--------------

R	Avant droite
---	--------------

SL	Surround gauche
----	-----------------

SR	Surround droite
----	-----------------

* Aucune lettre n'est indiquée sur la plaque signalétique de l'enceinte centrale ou du caisson de graves. Pour plus de détails sur le type des enceintes, reportez-vous à la page 3.

3 : Raccordement des appareils audio/vidéo

Comment raccorder vos appareils

Cette section décrit comment raccorder vos appareils à cet ampli-tuner. Avant de commencer, reportez-vous à la section « Appareil à raccorder » ci-dessous qui décrit comment raccorder les appareils audio/vidéo. Après avoir raccordé tous vos appareils, passez à « 4 : Raccordements des antennes » (page 21).

Appareil à raccorder

Pour raccorder des	Voir
Appareils audio <ul style="list-style-type: none">Lecteur Super Audio CD/CD	page 16
Appareils vidéo <ul style="list-style-type: none">Lecteur DVD/enregistreur DVDLecteur de disques Blu-rayTuner satellite/DécodeurMagnétoscopeTéléviseur	page 17
Appareils dotés d'une prise HDMI	page 19

Raccordement d'appareils audio

L'illustration suivante montre comment raccorder des appareils audio tel qu'un lecteur Super Audio CD ou CD.

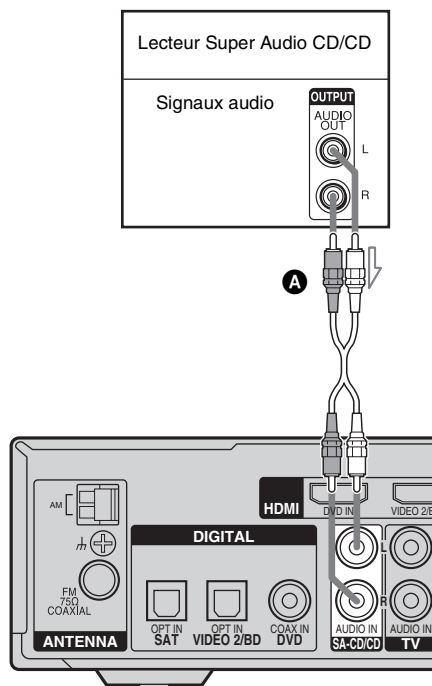

A Cordon audio (non fourni)

Raccordement d'appareils vidéo

L'illustration suivante montre comment raccorder des appareils vidéo tels qu'un lecteur DVD, un enregistreur DVD, un tuner satellite ou un magnétoscope.

Si vous raccordez un enregistreur DVD

Veillez à modifier le réglage d'usine de la touche d'entrée DVD de la télécommande, afin de pouvoir utiliser cette touche pour commander votre enregistreur DVD. Pour plus d'informations, reportez-vous à la section « Modification de l'affectation des touches » (page 52).

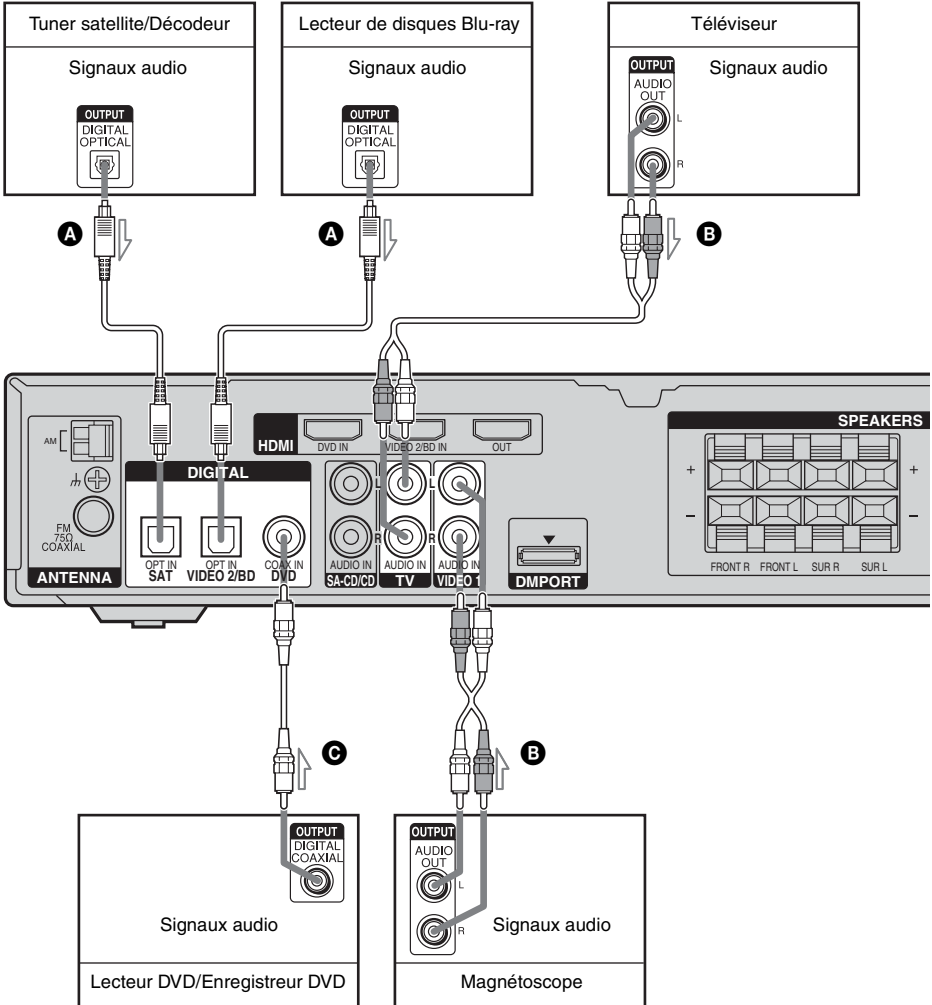

- A** Cordon numérique optique (non fourni)
- B** Cordon audio (non fourni)
- C** Cordon numérique coaxial (fournie)

suite page suivante

Remarques

- Vous ne pouvez pas effectuer un enregistrement sur l'enregistreur DVD ou le magnétoscope via cet ampli-tuner. Pour plus d'informations, reportez-vous au mode d'emploi fourni avec l'enregistreur DVD ou le magnétoscope.
- Pour émettre un son numérique multicanal depuis le lecteur DVD, réglez la sortie audio numérique sur le lecteur DVD. Reportez-vous au mode d'emploi fourni avec le lecteur DVD.
- Cet ampli-tuner n'est pas doté de prises d'entrée audio analogiques pour DVD, raccordez votre lecteur DVD à la prise DIGITAL DVD COAX IN de l'ampli-tuner. Pour émettre du son à partir des enceintes avant gauche/droite uniquement, appuyez sur 2CH.
- Lorsque vous raccordez les cordons numériques optiques, insérez les fiches bien droit jusqu'au déclic de mise en place.
- Ne pliez pas les cordons numériques optiques ou ne faites pas de nœuds avec.

Conseils

- Toutes les prises audio numériques sont compatibles avec les fréquences d'échantillonnage 32 kHz, 44,1 kHz, 48 kHz et 96 kHz.
- Pour émettre le son du téléviseur au moyen des enceintes raccordées à l'ampli-tuner, veillez à :
 - raccorder les prises de sortie audio du téléviseur aux prises TV AUDIO IN de l'ampli-tuner ;
 - éteindre ou mettre en sourdine le volume du téléviseur.

Raccordement d'appareils dotés de prises HDMI

HDMI est l'abréviation de High-Definition Multimedia Interface. Il s'agit d'une interface qui transmet les signaux vidéo et audio au format numérique.

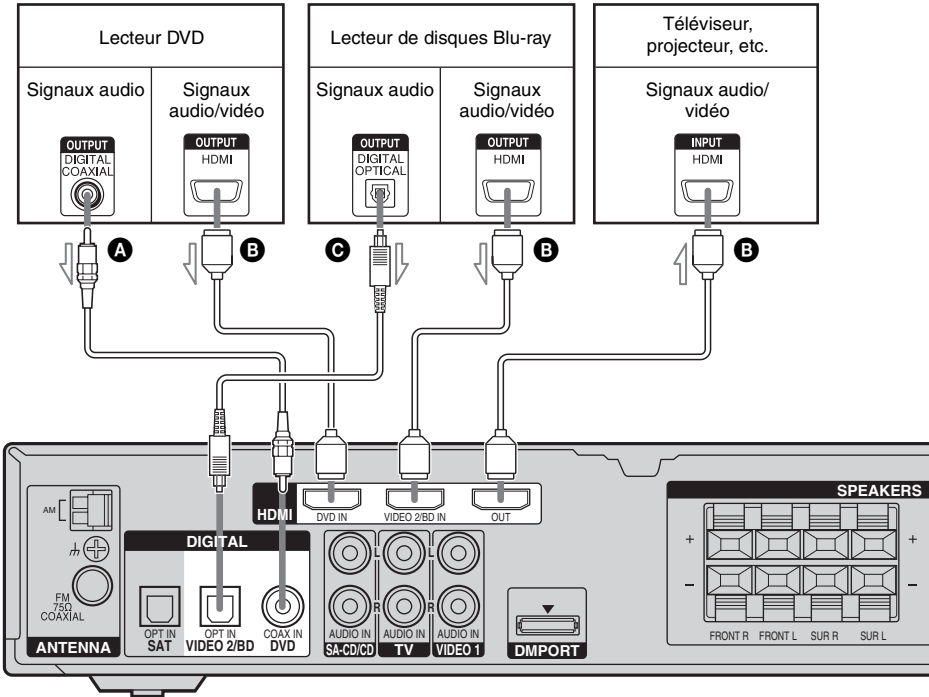

A Cordon numérique coaxial (fourni)

B Câble HDMI (non fourni)

Il est recommandé d'utiliser un câble HDMI Sony.

C Cordon numérique optique (non fourni)

Remarques sur les raccordements HDMI

- Le son est uniquement émis par le haut-parleur du téléviseur lorsqu'un appareil de lecture et cet ampli-tuner, ainsi que cet ampli-tuner et le téléviseur sont raccordés via la prise HDMI. Pour émettre le son à partir des enceintes fournies et pour profiter du son surround multicanal, veillez à
 - raccorder les prises audio numériques de l'appareil de lecture à l'ampli-tuner ;
 - éteindre ou mettre en sourdine le volume du téléviseur.
- L'ampli-tuner ne prend pas en charge la fonction HDMI CONTROL.
- Il est possible que cet ampli-tuner ne puisse pas transférer des signaux vidéo ou audio avec certains types d'appareils.
- Les signaux audio des zones multi/stéréo d'un Super Audio CD ne sont pas émis.
- Les signaux audio (fréquence d'échantillonnage, longueur de bits, etc.) transmis par une prise HDMI peuvent être limités par l'appareil raccordé. Si l'image est médiocre ou si aucun son n'est émis par l'appareil raccordé via le câble HDMI vérifiez le réglage de l'appareil raccordé.
- Veillez à mettre l'ampli-tuner sous tension lorsque les signaux vidéo et audio d'un appareil de lecture sont émis vers un téléviseur via les prises HDMI de l'ampli-tuner. A moins que l'appareil ne soit sous tension, aucun signal ni vidéo, ni audio ne sera transmis.
- Pour plus de détails sur le réglage HDMI de l'appareil raccordé, reportez-vous au mode d'emploi fourni avec ce dernier.

Remarques

- Lorsque vous raccordez les cordons numériques optiques, insérez les fiches bien droit jusqu'au déclic de mise en place.
- Ne pliez pas les cordons numériques optiques ou ne faites pas de nœuds avec.
- Changez les réglages par défaut de la touche d'entrée VIDEO 2 de la télécommande afin de pouvoir l'utiliser pour commander votre lecteur de disques Blu-ray. Pour plus d'informations, reportez-vous à la section « Modification de l'affectation des touches » (page 52).

Conseil

Toutes les prises audio numériques sont compatibles avec les fréquences d'échantillonnage 32 kHz, 44,1 kHz, 48 kHz et 96 kHz.

4 : Raccordements des antennes

Raccordez l'antenne cadre AM et l'antenne fil FM fournies.

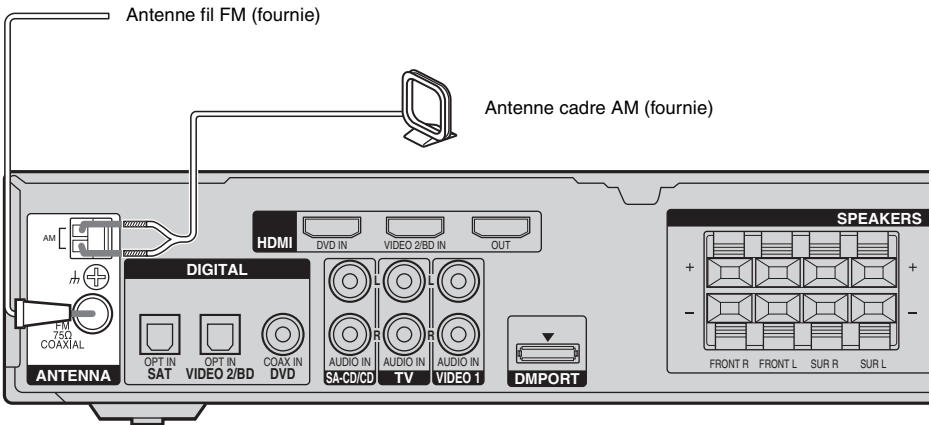

Remarques

- Pour empêcher les parasites, placez l'antenne cadre AM à l'écart de l'ampli-tuner et des autres appareils.
- Déployez complètement l'antenne fil FM.
- Après avoir raccordé l'antenne fil FM, maintenez-la aussi horizontale que possible.

5 : Préparation de l'ampli-tuner et de la télécommande

Raccordement du cordon d'alimentation secteur

Branchez le cordon d'alimentation sur une prise murale.

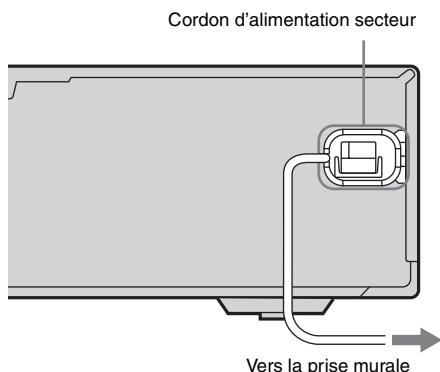

Exécution des opérations de configuration initiale

Avant d'utiliser l'ampli-tuner pour la première fois, initialisez-le en suivant la procédure ci-dessous. Vous pouvez également utiliser cette procédure pour réinitialiser les réglages aux réglages d'usine.

Pour ce faire, veuillez à utiliser les touches de l'ampli-tuner.

1,2



1 Appuyez sur I/O pour éteindre l'ampli-tuner.

2 Maintenez la touche I/O enfoncée pendant 5 secondes.

« INITIAL » apparaît sur l'afficheur.

Les réglages suivants sont réinitialisés aux réglages d'usine :

- tous les réglages des menus LEVEL, TONE, SUR, TUNER, AUDIO et SYSTEM ;
- le champ sonore mémorisé pour chaque entrée et chaque station pré-réglée ;
- tous les réglages des champs sonores ;
- toutes les stations pré-réglées ;
- MASTER VOLUME est réglé sur « VOL MIN » ;
- L'entrée est réglée sur « DVD ».

Insertion des piles dans la télécommande

Insérez deux piles R6 (format AA) dans la télécommande RM-AAU017.

Respectez les polarités lors de la mise en place des piles.

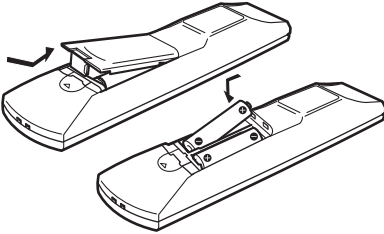

Remarques

- Ne laissez pas la télécommande dans un endroit très chaud ou très humide.
- N'utilisez pas une pile neuve avec des piles usagées.
- N'utilisez pas des piles alcalines avec des piles d'un autre type.
- N'exposez pas le capteur de télécommande aux rayons directs du soleil ou à des appareils d'éclairage. Ceci pourrait provoquer un dysfonctionnement.
- Si vous prévoyez de ne pas utiliser la télécommande pendant un certain temps, retirez les piles pour éviter qu'elles ne coulent et ne provoquent des dommages ou une corrosion.
- Lorsque vous remplacez les piles, il est possible que les touches de la télécommande soient réinitialisées aux réglages par défaut. Dans ce cas, recommencez l'affectation des touches (page 52).

Conseil

Dans des conditions normales d'utilisation, les piles durent environ 3 mois. Lorsque l'ampli-tuner ne répond plus à la télécommande, remplacez toutes les piles par des neuves.

6 : Calibrage automatique des réglages appropriés (AUTO CALIBRATION)

Cet ampli-tuner est doté de la technologie D.C.A.C. (Digital Cinema Auto Calibration) qui vous permet de réaliser un calibrage automatique de la façon suivante :

- Vérifiez le raccordement entre chaque enceinte et l'ampli-tuner.
- Réglez le niveau des enceintes.
- Mesurez la distance entre chaque enceinte et votre position d'écoute.

Vous pouvez également régler manuellement les niveaux et l'équilibrage des enceintes. Pour plus d'informations, reportez-vous à la section « 7 : Réglage des niveaux et de l'équilibrage des enceintes (TEST TONE) » (page 27).

Avant d'utiliser Auto Calibration

Avant d'utiliser la fonction Auto Calibration, installez les enceintes et raccordez-les (page 13, 15).

- La prise AUTO CAL MIC est destinée au microphone optimiseur fourni uniquement. Ne branchez pas d'autres microphones sur cette prise. Cela pourrait endommager l'ampli-tuner et le microphone.
- Pendant la calibration, le son émis par les enceintes est très fort. Evitez la présence d'enfants et faites attention aux répercussions chez vos voisins.
- Exécutez la fonction Auto Calibration dans un environnement tranquille pour éviter les parasites et obtenir une mesure plus précise.
- Si des obstacles se trouvent entre le microphone optimiseur et les enceintes, la calibration risque de ne pas être effectuée correctement. Enlevez tous les obstacles se trouvant dans la zone de mesure, afin d'éviter toute erreur de mesure.

Remarque

Si la fonction de coupure du son est activée lorsque vous exécutez la fonction Auto Calibration, elle se désactive automatiquement.

Exemple

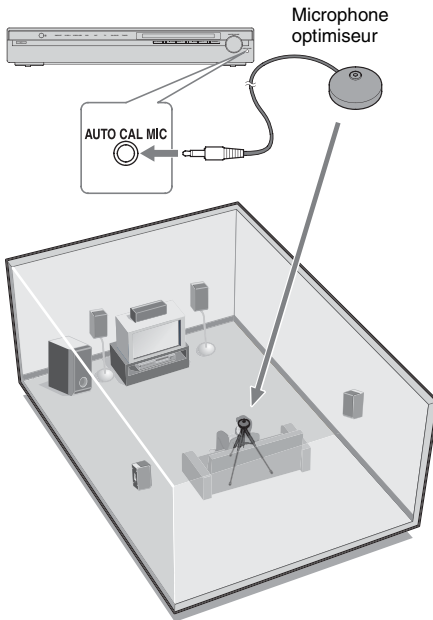

1 Raccordez le microphone optimiseur fourni à la prise **AUTO CAL MIC** du panneau avant.

2 Réglez le microphone optimiseur.

Placez le microphone optimiseur au niveau de votre position d'écoute. Vous pouvez également utiliser une chaise ou un trépied pour que le microphone optimiseur se trouve au niveau de votre position d'écoute.

Utilisation de la fonction Auto Calibration

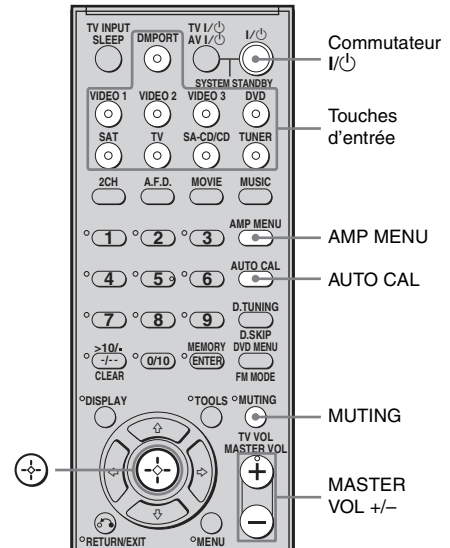

Appuyez sur AMP MENU, puis sur AUTO CAL.

Les indications suivantes apparaissent sur l'afficheur :

A.CAL [5] → A.CAL [4] → A.CAL [3] → A.CAL [2] → A.CAL [1]

Le processus de mesure prend quelques minutes.

Le tableau ci-dessous indique l'état de l'afficheur lorsque la mesure commence.

Mesure	Afficheur
Niveau de bruit de l'environnement	NOISE.CHK
Raccordement des enceintes	MEASURE et SP DET. s'affichent tour à tour*
Du niveau des enceintes	MEASURE et GAIN s'affichent tour à tour*
De la distance des enceintes	MEASURE et DISTANCE s'affichent tour à tour*

* L'indicateur de l'enceinte correspondante s'allume sur l'afficheur pendant la mesure.

Une fois la mesure terminée, « COMPLETE » apparaît sur l’afficheur et les réglages sont enregistrés.

Une fois l’opération terminée

Débranchez le microphone optimiseur de l’ampli-tuner.

Remarque

La fonction Auto Calibration ne peut pas détecter le caisson de graves. Tous les réglages correspondants sont donc conservés.

Conseils

- Lorsque Auto Calibration démarre :
 - Placez-vous à une certaine distance des enceintes et de la position d’écoute pour éviter de fausser les mesures. Des signaux de test sont en effet émis par les enceintes pendant la mesure.
 - Évitez de faire du bruit, afin d’obtenir une mesure plus précise.
- La fonction Auto Calibration est désactivée lorsque vous effectuez les opérations suivantes pendant la mesure :
 - Vous appuyez sur I/⏏ ou sur MUTING.
 - Vous appuyez sur les touches d’entrée de la télécommande ou sur INPUT SELECTOR sur l’ampli-tuner ;
 - Vous changez le niveau de volume.
 - Vous appuyez de nouveau sur AUTO CAL.

Codes d’erreur et d’avertissement

Codes d’erreur

Si une erreur est détectée pendant l’exécution de la fonction Auto Calibration, un code d’erreur s’affiche après chaque processus de mesure comme suit :

Code d’erreur → afficheur vide → (code d’erreur → afficheur vide)^{a)} → PUSH → afficheur vide → ENTER

^{a)} S’affiche lorsque plus d’une erreur est détectée.

Rectification de l’erreur

- 1 Notez le code d’erreur.
- 2 Appuyez sur ⊕.
- 3 Appuyez sur I/⏏ pour éteindre l’ampli-tuner.
- 4 Rectifiez l’erreur.
Pour plus d’informations, reportez-vous à la section « Codes d’erreur et solutions » ci-dessous.
- 5 Mettez l’ampli-tuner sous tension et exécutez de nouveau la fonction Auto Calibration (page 24).

Codes d’erreur et solutions

Code d’erreur	Description	Solutions
ERROR 10	L’environnement est trop bruyant.	Veillez à ce que l’environnement soit silencieux pendant l’exécution de la fonction Auto Calibration.
ERROR 11	Les enceintes sont placées trop près du microphone optimiseur.	Eloignez vos enceintes du microphone optimiseur.
ERROR 12	Aucune des enceintes n’est détectée.	Vérifiez que le microphone optimiseur est raccordé correctement et exécutez de nouveau la fonction Auto Calibration.
ERROR 20	Les enceintes avant ne sont pas détectées ou seule une enceinte avant est détectée.	Vérifiez le raccordement de l’enceinte avant.
ERROR 21	Seule une enceinte surround est détectée.	Vérifiez le raccordement de l’enceinte surround.

Codes d'avertissement

Pendant l'exécution de la fonction Auto Calibration, le code d'avertissement fournit des informations sur le résultat de la mesure. Le code d'avertissement apparaît sur l'afficheur de façon cyclique comme suit : Code d'avertissement → afficheur vide → (code d'avertissement → afficheur vide)^{b)} → PUSH → afficheur vide → ENTER

^{b)} S'affiche lorsque plus d'un code d'avertissement est détecté.

Vous pouvez choisir d'ignorer le code d'avertissement étant donné que la fonction Auto Calibration ajuste automatiquement les réglages. Vous pouvez aussi modifier les réglages manuellement.

Modification manuelle des réglages

- 1 Notez le code d'avertissement.
- 2 Appuyez sur ⊕.
- 3 Appuyez sur I/⏻ pour éteindre l'ampli-tuner.
- 4 Appliquez la solution préconisée dans la section « Codes d'avertissement et solutions » ci-dessous.
- 5 Mettez l'ampli-tuner sous tension et exécutez de nouveau la fonction Auto Calibration (page 24).

Codes d'avertissement et solutions

Code d'avertissement	Description	Solution
WARN. 40	L'environnement est bruyant.	Veillez à ce que l'environnement soit silencieux pendant l'exécution de la fonction Auto Calibration.
WARN. 50	L'enceinte centrale n'est pas raccordée.	Veillez à raccorder l'enceinte centrale.
WARN. 51	Les enceintes surround ne sont pas raccordées.	Veillez à raccorder les enceintes surround.

Code d'avertissement	Description	Solution
WARN. 60	L'équilibre de l'enceinte avant est hors de portée.	Changez la position des enceintes avant. ^{c)}
WARN. 62	Le niveau de l'enceinte centrale est hors de portée.	Changez la position de l'enceinte centrale. ^{d)}
WARN. 63	Le niveau de l'enceinte surround gauche est hors de portée.	Changez la position de l'enceinte surround gauche. ^{e)}
WARN. 64	Le niveau de l'enceinte surround droite est hors de portée.	Changez la position de l'enceinte surround droite. ^{f)}
WARN. 70	La distance de l'enceinte avant est hors de portée.	Changez la position des enceintes avant. ^{c)}
WARN. 72	La distance de l'enceinte centrale est hors de portée.	Changez la position de l'enceinte centrale. ^{d)}
WARN. 73	La distance de l'enceinte surround gauche est hors de portée.	Changez la position de l'enceinte surround gauche. ^{e)}
WARN. 74	La distance de l'enceinte surround droite est hors de portée.	Changez la position de l'enceinte surround droite. ^{f)}

^{c)} Pour plus d'informations, reportez-vous à la section « Distance de l'enceintes avant » (page 37).

^{d)} Pour plus d'informations, reportez-vous à la section « Distance de l'enceinte centrale » (page 37).

^{e)} Pour plus d'informations, reportez-vous à la section « Distance de l'enceinte surround gauche » (page 38).

^{f)} Pour plus d'informations, reportez-vous à la section « Distance de l'enceinte surround droite » (page 38).

7 : Réglage des niveaux et de l'équilibrage des enceintes (TEST TONE)

Vous pouvez régler les niveaux et l'équilibrage des enceintes en écoutant le signal de test à partir de votre position d'écoute.

Conseil

L'ampli-tuner utilise un signal de test ayant une fréquence centrée sur 800 Hz.

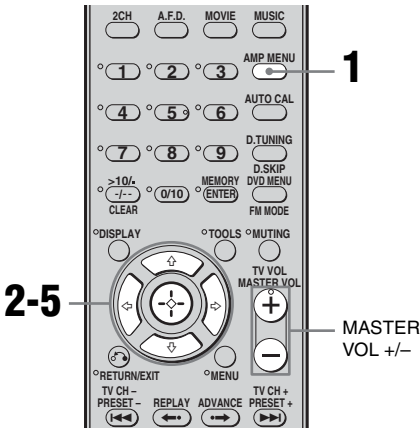

5 Appuyez plusieurs fois sur \uparrow/\downarrow pour sélectionner « T. TONE Y ».

Le signal de test est émis par chaque enceinte selon la séquence suivante : Avant gauche \rightarrow Centrale \rightarrow Avant droite \rightarrow Surround droite \rightarrow Surround gauche \rightarrow Caisson de graves

6 Réglez les niveaux et l'équilibrage des enceintes à l'aide du menu LEVEL, afin que le signal de test soit le même pour chaque enceinte.

Pour plus d'informations, reportez-vous à la section « Réglage du niveau (menu LEVEL) » (page 34).

Conseils

- Pour régler le niveau de toutes les enceintes simultanément, appuyez sur MASTER VOL +/- . Vous pouvez également utiliser MASTER VOLUME sur l'ampli-tuner.
- Les valeurs réglées s'affichent sur l'afficheur pendant le réglage.

Pour désactiver le signal de test

Répétez les étapes 1 à 5 ci-dessus. Sélectionnez ensuite « T. TONE N » à l'étape 5.

- 1 Appuyez sur AMP MENU.**
« 1-LEVEL » apparaît sur l'afficheur.
- 2 Appuyez sur \odot ou \rightarrow pour accéder au menu.**
- 3 Appuyez plusieurs fois sur \uparrow/\downarrow pour sélectionner « T. TONE ».**
- 4 Appuyez sur \odot ou \rightarrow pour accéder au paramètre.**

Sélection d'un appareil

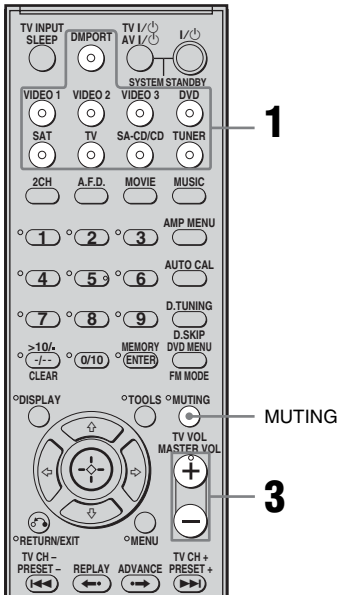

1 Appuyez sur la touche d'entrée pour sélectionner un appareil.

Vous pouvez également utiliser INPUT SELECTOR sur l'ampli-tuner.

L'entrée sélectionnée apparaît sur l'affichage.

Entrée sélectionnée [Affichage]	Appareils utilisables pour la lecture
DMPORT [DMPORT]	Adaptateur DIGITAL MEDIA PORT raccordé à la prise DMPORT
VIDEO 1 [VIDEO 1]	Magnétoscope, etc., raccordé à la prise VIDEO 1
VIDEO 2 [VIDEO 2/BD]	Lecteur de disques Blu-ray, etc., raccordés à la prise VIDEO 2/BD
DVD [DVD]	Lecteur DVD, etc., raccordé à la prise DVD
SAT [SAT]	Tuner satellite, décodeur etc., raccordé à la prise SAT
TV [TV]	Téléviseur, etc., raccordé à la prise TV
SA-CD/CD [SA-CD/CD]	Lecteur Super Audio CD/lecteur CD, etc., raccordés à la prise SA-CD/CD
TUNER [Bande FM ou AM]	Tuner radio intégré

2 Allumez l'appareil et lancez la lecture.

3 Appuyez sur MASTER VOL +/- pour régler le volume.

Vous pouvez également utiliser MASTER VOLUME sur l'ampli-tuner.

Pour couper le son

Appuyez sur MUTING.

La fonction de coupure du son est désactivée lorsque vous effectuez les opérations suivantes.

- Vous appuyez de nouveau sur MUTING.
- Vous augmentez le volume.
- Vous éteignez l'ampli-tuner.

Pour éviter d'endommager vos enceintes

Avant d'éteindre l'ampli-tuner, veuillez à baisser le niveau du volume.

Ecoute/lecture d'un appareil

Ecoute d'un CD/Super Audio CD

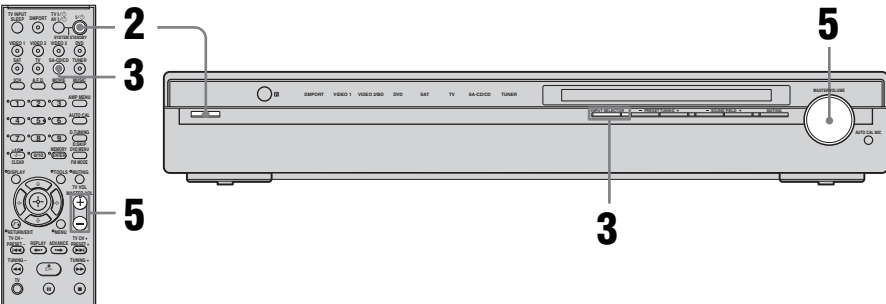

Remarques

- Le fonctionnement est décrit pour un lecteur Super Audio CD de Sony.
- Reportez-vous au mode d'emploi fourni avec le lecteur Super Audio CD ou le lecteur CD.

Conseils

- Vous pouvez sélectionner le champ sonore approprié au type de musique. Pour plus d'informations, voir page 41.
Champs sonores recommandés :
Musique classique : HALL
Jazz : JAZZ
Concert : CONCERT
- Vous pouvez écouter le son enregistré en format 2 canaux sur toutes les enceintes (multicanal). Pour plus d'informations, voir page 39.

- 1** Allumez le lecteur Super Audio CD/lecteur CD, puis placez le disque sur le plateau.
- 2** Allumez l'ampli-tuner.
- 3** Appuyez sur SA-CD/CD.
Vous pouvez également utiliser INPUT SELECTOR sur l'ampli-tuner pour sélectionner « SA-CD/CD ».
- 4** Lancez la lecture du disque.
- 5** Réglez le volume à un niveau approprié.
- 6** Une fois l'écoute du Super Audio CD/CD terminée, éjectez le disque, puis éteignez l'ampli-tuner et le lecteur Super Audio CD/CD.

Lecture d'un DVD

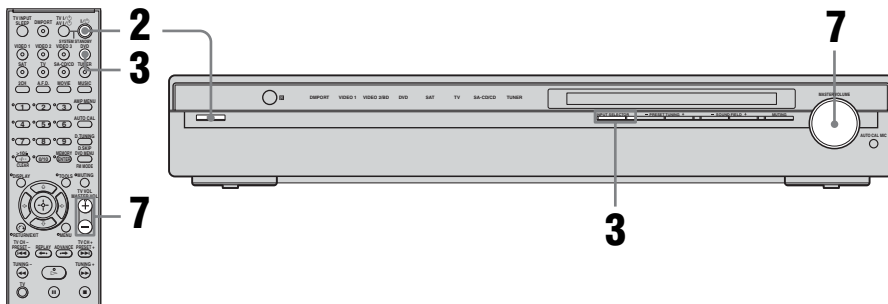

Remarques

- Reportez-vous au mode d'emploi fourni avec le téléviseur et le lecteur DVD.
- Vérifiez les points suivants si vous n'entendez pas le son en format multicanal.
 - Assurez-vous que l'ampli-tuner est raccordé au lecteur DVD via un raccordement numérique.
 - Assurez-vous que la sortie audio numérique du lecteur DVD est correctement configurée.

Conseils

- Sélectionnez le format audio du disque à lire, si nécessaire.
- Vous pouvez sélectionner le champ sonore approprié au type de film/de musique. Pour plus d'informations, voir page 41.
Champs sonores recommandés :
Film : C.ST.EX
Musique : CONCERT

1 Allumez le téléviseur et le lecteur DVD.

2 Allumez l'ampli-tuner.

3 Appuyez sur DVD.

Vous pouvez également utiliser INPUT SELECTOR sur l'ampli-tuner pour sélectionner « DVD ».

4 Sélectionnez l'entrée du téléviseur pour pouvoir afficher l'image du DVD.

Si vous raccordez le lecteur DVD et l'ampli-tuner à l'aide d'un raccordement autre que HDMI, vérifiez que la sortie vidéo du lecteur DVD est raccordée au téléviseur.

5 Configurez le lecteur DVD.

Reportez-vous au « Guide d'installation rapide » fourni avec l'ampli-tuner.

6 Lancez la lecture du disque.

7 Réglez le volume à un niveau approprié.

8 Une fois la lecture du DVD terminée, éjectez le disque, puis éteignez l'ampli-tuner, le téléviseur et le lecteur DVD.

Navigation dans les menus

Les menus de l'amplificateur vous permettent d'effectuer différents réglages afin de personnaliser l'ampli-tuner.

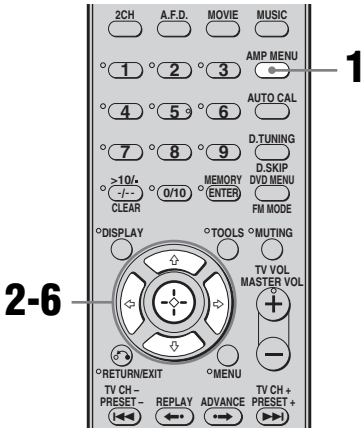

- 1 Appuyez sur AMP MENU.**
« 1-LEVEL » apparaît sur l'afficheur.
- 2 Appuyez plusieurs fois sur \uparrow/\downarrow pour sélectionner le menu que vous souhaitez utiliser.**
- 3 Appuyez sur \odot ou \rightarrow pour accéder au menu.**
- 4 Appuyez plusieurs fois sur \uparrow/\downarrow pour sélectionner le paramètre que vous souhaitez régler.**
- 5 Appuyez sur \odot ou \rightarrow pour accéder au paramètre.**

- 6 Appuyez plusieurs fois sur \uparrow/\downarrow pour sélectionner le réglage de votre choix.**

Le réglage est automatiquement validé.

Pour revenir à l'affichage précédent

Appuyez sur \leftarrow .

Pour quitter le menu

Appuyez sur AMP MENU.

Remarque

Certains paramètres et réglages peuvent apparaître estompés sur l'affichage. Cela signifie qu'ils sont soit indisponibles ou fixes et non modifiables.

Aperçu des menus

Les options suivantes sont disponibles dans chaque menu. Pour plus d'informations sur la navigation dans les menus, reportez-vous à la page 31.

Menu [Affichage]	Paramètres [Affichage]	Réglages	Réglage initial
LEVEL [1-LEVEL] (page 34)	Signal de test ^{a)} [T. TONE]	T. TONE Y, T. TONE N	T. TONE N
	Equilibrage de l'enceinte avant ^{a)} [FRT BAL]	BAL. L +1 à BAL. L +8, BALANCE, BAL. R +1 à BAL. R +8	BALANCE
	Niveau de l'enceinte centrale [CNT LVL]	CNT -10 dB à CNT +10 dB (incréments de 1 dB)	CNT 0 dB
	Niveau de l'enceinte surround gauche [SL LVL]	SUR L -10 dB à SUR L +10 dB (incréments de 1 dB)	SUR L 0 dB
	Niveau de l'enceinte surround droite [SR LVL]	SUR R -10 dB à SUR R +10 dB (incréments de 1 dB)	SUR R 0 dB
	Niveau du caisson de graves [SW LVL]	SW -10 dB à SW +10 dB (incréments de 1 dB)	SW 0 dB
	Compresseur de plage dynamique ^{a)} [D. RANGE]	COMP. OFF, COMP. STD, COMP. MAX	COMP. OFF
TONE [2-TONE] (page 35)	Niveau des graves de l'enceinte avant [BASS LVL]	BASS -6 dB à BASS +6 dB (incréments de 1 dB)	BASS 0 dB
	Niveau des aiguës de l'enceinte avant [TRE LVL]	TRE -6 dB à TRE +6 dB (incréments de 1 dB)	TRE 0 dB
SUR [3-SUR] (page 35)	Sélection du champ sonore ^{a)} [S.F. SELCT]	2CH ST., A.F.D. AUTO, DOLBY PL, PLII MV, PLII MS, MULTI ST., C.ST.EX A, C.ST.EX B, C.ST.EX C, PORTABLE, HALL, JAZZ, CONCERT	A.F.D. AUTO
	Niveau d'effet ^{a)} [EFFECT]	EFCT. MIN, EFCT. STD, EFCT. MAX	EFCT. STD
TUNER [4-TUNER] (page 36)	Mode de réception de stations FM ^{a)} [FM MODE]	FM AUTO, FM MONO	FM AUTO
AUDIO [5-AUDIO] (page 36)	Priorité au décodage d'une entrée audio numérique ^{a)} [DEC. PRI.]	DEC. AUTO, DEC. PCM	DEC. AUTO pour : VIDEO 2, SAT ; DEC. PCM pour : DVD
	Sélection de la langue d'une émission numérique ^{a)} [DUAL]	DUAL M/S, DUAL M, DUAL S, DUAL M+S	DUAL M
	Synchronisation de la sortie son et vidéo ^{a)} [A.V. SYNC.]	A.V.SYNC. Y, A.V.SYNC. N	A.V.SYNC. N

Menu [Affichage]	Paramètres [Affichage]	Réglages	Réglage initial
SYSTEM [6-SYSTEM] (page 37)	Distance de l'enceintes avant ^{a)} [FRT DIST.]	DIST. 1.0 m à DIST. 7.0 m (incréments de 0,1 m)	DIST. 3.0 m
	Distance de l'enceinte centrale ^{a)} [CNT DIST.]	DIST. ■■ m entre la distance de l'enceinte avant et 1,5 m (incréments de 0,1 m)	DIST. 3.0 m
	Distance de l'enceinte surround gauche ^{a)} [SL DIST.]	DIST. ■■ m entre la distance de l'enceinte avant et 4,5 m (incréments de 0,1 m)	DIST. 3.0 m
	Distance de l'enceinte surround droite ^{a)} [SR DIST.]	DIST. ■■ m entre la distance de l'enceinte avant et 4,5 m (incréments de 0,1 m)	DIST. 3.0 m
	Position de l'enceinte surround ^{a)} [SUR PL.]	PL. LOW, PL. HIGH	PL. LOW
A. CAL [7-A. CAL] (page 39)	Calibrage automatique ^{a)} [AUTO CAL]	A.CAL YES, A.CAL NO	A.CAL NO

^{a)} Pour plus d'informations, reportez-vous aux pages indiquées entre parenthèses.

^{b)} L'effet surround n'est pas disponible pour le champ sonore « PORTABLE ».

Réglage du niveau

(menu LEVEL)

Vous pouvez utiliser le menu LEVEL pour régler l'équilibrage et le niveau de chaque enceinte. Ces réglages sont appliqués à tous les champs sonores.

Sélectionnez « 1-LEVEL » dans les menus de l'amplificateur. Pour plus d'informations sur le réglage des paramètres, reportez-vous à la section « Navigation dans les menus » (page 31) et « Aperçu des menus » (page 32).

Paramètres du menu LEVEL

■ T. TONE (Signal de test)

Permet de régler les niveaux et l'équilibrage des enceintes en écoutant le signal de test à partir de votre position d'écoute. Pour plus d'informations, reportez-vous à la section « 7 : Réglage des niveaux et de l'équilibrage des enceintes (TEST TONE) » (page 27).

■ FRT BAL (équilibrage de l'enceinte avant)

Permet de régler l'équilibrage entre les enceintes avant gauche et droite.

■ CNT LVL (niveau de l'enceinte centrale)

■ SL LVL (niveau de l'enceinte surround gauche)

■ SR LVL (niveau de l'enceinte surround droite)

■ SW LVL (niveau du caisson de graves)

■ D. RANGE (compresseur de plage dynamique)

Permet de compresser la plage dynamique de la piste son. Cette fonction est utile lorsque vous souhaitez regarder un film à faible volume tard la nuit. La compression de la plage dynamique est uniquement possible avec les sources Dolby Digital.

- COMP. OFF

La plage dynamique n'est pas compressée.

- COMP. STD

La plage dynamique est compressée de la manière voulue par l'ingénieur du son.

- COMP. MAX

La plage dynamique est considérablement compressée.

Conseil

Le compresseur de plage dynamique vous permet de compresser la plage dynamique de la piste son en fonction des informations de plage dynamique contenues dans le signal Dolby Digital.

Le réglage standard « COMP. STD » n'offre qu'une légère compression. Nous vous recommandons donc d'utiliser le réglage « COMP. MAX ». La plage dynamique sera alors considérablement compressée, ce qui vous permettra de regarder des films à faible volume tard la nuit. A la différence des limiteurs analogiques, les niveaux sont prédéterminés et procurent une compression très naturelle.

Réglage de la tonalité (menu TONE)

Vous pouvez utiliser le menu TONE pour régler la qualité de la tonalité (niveau des graves/aiguës) des enceintes avant. Sélectionnez « 2-TONE » dans les menus de l'amplificateur. Pour plus d'informations sur le réglage des paramètres, reportez-vous à la section « Navigation dans les menus » (page 31) et « Aperçu des menus » (page 32).

Paramètres du menu TONE

- **BASS LVL (niveau des graves de l'enceinte avant)**
- **TRE LVL (niveau des aiguës de l'enceinte avant)**

Réglages du son surround (menu SUR)

Vous pouvez utiliser le menu SUR pour sélectionner le champ sonore de votre choix pour un plus grand confort d'écoute. Sélectionnez « 3-SUR » dans les menus de l'amplificateur. Pour plus d'informations sur le réglage des paramètres, reportez-vous à la section « Navigation dans les menus » (page 31) et « Aperçu des menus » (page 32).

Paramètres du menu SUR

■ **S.F. SELCT (sélection du champ sonore)**

Permet de sélectionner le champ sonore de votre choix. Pour plus d'informations, reportez-vous à la section « Utilisation du son surround » (page 39).

Remarque

L'ampli-tuner vous permet d'appliquer le dernier champ sonore sélectionné à une entrée dès que celle-ci est sélectionnée (Sound Field Link). Par exemple, si vous sélectionnez « HALL » pour l'entrée SA-CD/CD, que vous basculez ensuite sur une autre entrée, puis que vous revenez à SA-CD/CD, « HALL » sera de nouveau automatiquement appliqué.

■ **EFFECT (niveau d'effet)**

Permet de régler la « présence » de l'effet surround pour les champs sonores sélectionnés à l'aide des touches MOVIE ou MUSIC.

Toutefois, l'effet surround n'est pas disponible pour le champ sonore « PORTABLE ».

- EFCT. MIN
L'effet surround est minimum.
- EFCT. STD
L'effet surround est standard.
- EFCT. MAX
L'effet surround est maximum.

Réglages du tuner

(menu TUNER)

Vous pouvez utiliser le menu TUNER pour régler le mode de réception des stations FM. Sélectionnez « 4-TUNER » dans les menus de l'amplificateur. Pour plus d'informations sur le réglage des paramètres, reportez-vous à la section « Navigation dans les menus » (page 31) et « Aperçu des menus » (page 32).

Paramètres du menu TUNER

■ FM MODE (mode de réception de stations FM)

- FM AUTO
Cet ampli-tuner décode les signaux comme des signaux stéréo lorsque la station de radio est émise en stéréo.
- FM MONO
Cet ampli-tuner décode les signaux comme des signaux mono quels que soient les signaux émis.

Réglages du son

(menu AUDIO)

Vous pouvez utiliser le menu AUDIO pour effectuer des réglages du son selon vos préférences.

Sélectionnez « 5-AUDIO » dans les menus de l'amplificateur. Pour plus d'informations sur le réglage des paramètres, reportez-vous à la section « Navigation dans les menus » (page 31) et « Aperçu des menus » (page 32).

Paramètres du menu AUDIO

■ DEC. PRI. (priorité au décodage d'une entrée audio numérique)

Permet de spécifier le mode d'entrée pour l'entrée du signal numérique sur les prises DIGITAL IN.

- DEC. AUTO
Bascule automatiquement le mode d'entrée entre DTS, Dolby Digital ou PCM.
- DEC. PCM
Les signaux PCM sont prioritaires (afin d'éviter toute interruption lorsque la lecture démarre).
Toutefois, lorsque d'autres signaux sont entrés, il est possible qu'aucun son ne soit émis selon le format. Dans ce cas, réglez « DEC. AUTO ».

Remarque

Si l'option « DEC. AUTO » est réglée et que le son provenant des prises audio numériques (pour un CD, etc.) est interrompu lorsque la lecture démarre, réglez « DEC. PCM ».

■ DUAL (sélection de la langue d'une émission numérique)

Permet de sélectionner la langue que vous souhaitez écouter lors d'une émission numérique. Cette fonction est uniquement opérante pour les sources Dolby Digital.

- DUAL M/S (principal/secondaire)
Le son de la langue principale est émis par l'enceinte avant gauche et le son de la langue secondaire est émis par l'enceinte avant droite simultanément.
- DUAL M (principal)
Le son de la langue principale est émis.
- DUAL S (secondaire)
Le son de la langue secondaire est émis.
- DUAL M+S (principal + secondaire)
Le son mélangé des deux langues (principales et secondaire) est émis.

■ A.V. SYNC. (synchronisation de la sortie son et vidéo)

- A.V.SYNC. Y (oui) (retard : 68 ms)
La sortie du son est retardée pour corriger l'écart entre la sortie de l'image et celle du son.
- A.V.SYNC. N (non) (retard : 0 ms)
La sortie du son n'est pas retardée.

Remarques

- Ce paramètre est utile lorsque vous utilisez un écran LCD ou plasma de grande taille ou un projecteur.
- Ce paramètre est uniquement valide lorsque vous utilisez un champ sonore sélectionné à l'aide des touches 2CH ou A.F.D.
- Ce paramètre n'est pas valable lorsque des signaux PCM 96 kHz ou DTS 2048 sont transmis.

Réglages du système (menu SYSTEM)

Vous pouvez utiliser le menu SYSTEM pour régler la distance des enceintes raccordées à ce système.

Sélectionnez « 6-SYSTEM » dans les menus de l'amplificateur. Pour plus d'informations sur le réglage des paramètres, reportez-vous à la section « Navigation dans les menus » (page 31) et « Aperçu des menus » (page 32).

Paramètres du menu SYSTEM

■ FRT DIST. (distance de l'enceinte avant)

Permet de régler la distance entre votre position d'écoute et les enceintes avant (A). Si les deux enceintes avant ne sont pas placées à égale distance de votre position d'écoute, réglez la distance par rapport à la distance moyenne séparant les enceintes avant.

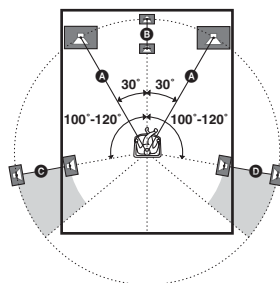

■ CNT DIST. (distance de l'enceinte centrale)

Permet de régler la distance entre votre position d'écoute et l'enceinte centrale. La distance de l'enceinte centrale doit être réglée à partir d'une distance comprise entre celle de l'enceinte avant (A) et une distance de 1,5 mètres plus proche de votre position d'écoute (B).

■ SL DIST. (distance de l'enceinte surround gauche)

Permet de régler la distance entre votre position d'écoute et l'enceinte surround gauche. La distance de l'enceinte surround gauche doit être réglée à partir d'une distance comprise entre celle de l'enceinte avant (A à la page 37) et une distance de 4,5 mètres plus proche de votre position d'écoute (C à la page 37).

■ SR DIST. (distance de l'enceinte surround droite)

Permet de régler la distance entre votre position d'écoute et l'enceinte surround droite. La distance de l'enceinte surround droite doit être réglée à partir d'une distance comprise entre celle de l'enceinte avant (A à la page 37) et une distance de 4,5 mètres plus proche de votre position d'écoute (D à la page 37).

Conseil

L'ampli-tuner permet de saisir la position de l'enceinte en termes de distance. Toutefois, il est impossible de régler l'enceinte centrale plus loin que les enceintes avant. L'enceinte centrale ne peut pas non plus être réglée à moins de 1,5 mètres des enceintes avant.

De même, les enceintes surround ne peuvent pas être réglées plus loin de la position d'écoute que les enceintes avant. Elles ne peuvent pas non plus être réglées à moins de 4,5 mètres de celles-ci. En effet, un réglage incorrect de la distance des enceintes ne permet pas d'apprécier pleinement le son surround. Notez que si vous réglez une enceinte plus près de la position d'écoute qu'elle ne se trouve réellement, le son qu'elle émet est retardé. Cette enceinte donne alors l'impression d'être plus loin qu'elle ne se trouve réellement.

Si, par exemple, vous spécifiez pour l'enceinte centrale une distance de 1 à 2 mètres inférieure à la distance réelle, vous aurez l'impression de vous trouver « à l'intérieur » de l'écran. Si l'effet surround ne vous satisfait pas car les enceintes surround sont trop proches, vous pourrez créer un espace sonore plus vaste en spécifiant une distance inférieure à la distance réelle pour les enceintes surround.

Le réglage de ces paramètres en écoutant le son permet souvent d'obtenir un son surround bien meilleur. Tentez l'expérience !

■ SUR PL. (position de l'enceinte surround)

Permet de spécifier la hauteur des enceintes surround pour une reproduction correcte des effets surround dans les modes CINEMA STUDIO EX (page 42).

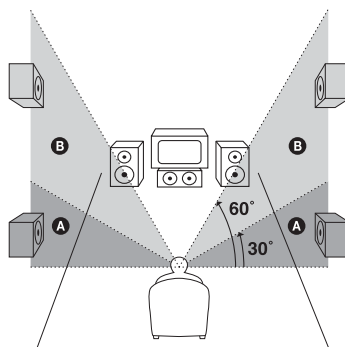

- PL. LOW
Sélectionnez ce réglage si la hauteur de vos enceintes surround correspond à la section A.
- PL. HIGH
Sélectionnez ce réglage si la hauteur de vos enceintes surround correspond à la section B.

Calibrage automatique des réglages appropriés (menu A. CAL)

Pour plus d'informations, reportez-vous à la section « 6 : Calibrage automatique des réglages appropriés (AUTO CALIBRATION) » (page 23).

Utilisation du son surround

Utilisation du son Dolby Digital et DTS Surround (AUTO FORMAT DIRECT)

Le Auto Format Direct (A.F.D.) vous permet d'obtenir une restitution plus fidèle du son et de sélectionner le mode de décodage pour l'écoute d'un son stéréo 2 canaux comme un son multicanal.

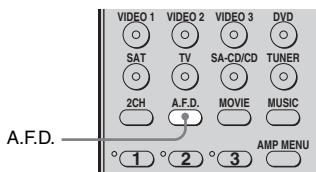

Appuyez plusieurs fois sur A.F.D. pour sélectionner le champ sonore que vous souhaitez utiliser.

Vous pouvez également utiliser SOUND FIELD +/- sur l'ampli-tuner.

Pour plus d'informations, reportez-vous à la section « Types de mode A.F.D. » (page 40).

Types de mode A.F.D.

Mode de décodage	Mode A.F.D. [Affichage]	Son multicanal après décodage	Effet
(Détection automatique)	A.F.D. AUTO [A.F.D. AUTO]	(Détection automatique)	Présente le son tel qu'il a été enregistré/décodé sans ajouter d'effet surround. Toutefois cet ampli-tuner émet un signal basse fréquence vers le caisson de graves en l'absence de signaux LFE.
Dolby Pro Logic	PRO LOGIC [DOLBY PL]	4 canaux	Le décodage Dolby Pro Logic est exécuté. La source enregistrée au format 2 canaux est décodée sur 4.1 canaux.
Dolby Pro Logic II	PRO LOGIC II MOVIE [PLII MV]	5 canaux	Le décodage Dolby Pro Logic II Movie est exécuté. Cette option est idéale pour les films encodés en Dolby Surround. Ce mode permet également de restituer le son sur 5.1 canaux pour que vous puissiez visionner des films vidéo doublés ou des films anciens.
	PRO LOGIC II MUSIC [PLII MS]	5 canaux	Le décodage Dolby Pro Logic II Music est exécuté. Cette option est idéale pour les source stéréo normales telles que les CD.
(Multi stéréo)	MULTI STEREO [MULTI ST.]	(Multi stéréo)	Des signaux gauche/droite 2 canaux sont émis par toutes les enceintes.

Sélection d'un champ sonore pré-programmé

Vous pouvez bénéficier du son surround en sélectionnant simplement l'un des champs sonores pré-programmés de l'ampli-tuner. Ils vous permettent de recréer le son saisissant et puissant d'une salle de cinéma ou de concert chez vous.

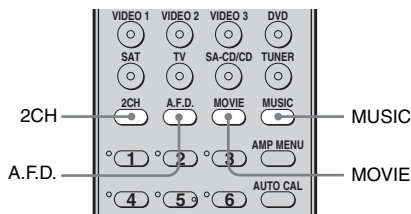

Appuyez plusieurs fois sur MOVIE pour sélectionner un champ sonore adapté aux films ou appuyez plusieurs fois sur MUSIC pour sélectionner un champ sonore adapté à la musique.

Vous pouvez également utiliser SOUND FIELD +/- sur l'ampli-tuner. Pour plus d'informations, reportez-vous à la section « Types de champs sonores disponibles » (page 42).

Types de champs sonores disponibles

Champ sonore pour	Champ sonore [Affichage]	Effet
Film	CINEMA STUDIO EX A DCS [C.ST.EX A]	Restitue les caractéristiques sonores du studio de production cinématographique « Cary Grant Theater » de Sony Pictures Entertainment. Il s'agit d'un mode standard parfaitement adapté à presque tous les types de films.
	CINEMA STUDIO EX B DCS [C.ST.EX B]	Restitue les caractéristiques sonores du studio de production cinématographique « Kim Novak Theater » de Sony Pictures Entertainment. Ce mode est idéal pour les films de science-fiction ou d'action comportant de nombreux effets sonores.
	CINEMA STUDIO EX C DCS [C.ST.EX C]	Restitue les caractéristiques sonores du plateau de sonorisation de Sony Pictures Entertainment. Ce mode convient idéalement aux comédies musicales ou films avec de la musique orchestrale sur la bande son.
Musique	PORTABLE AUDIO [PORTABLE]	Permet de reproduire une image sonore plus nette à partir d'un appareil audio portable. Ce mode est idéal pour les MP3 et autres formats de musique compressée.
	HALL [HALL]	Restitue l'acoustique d'une salle de concert normale.
	JAZZ CLUB [JAZZ]	Restitue l'acoustique d'un club de jazz.
	LIVE CONCERT [CONCERT]	Restitue l'acoustique d'une salle de concert live de 300 sièges.

A propos du DCS (son cinéma numérique)

Les champs sonores avec le logo **DCS** utilisent la technologie DCS.

DCS est une technologie de reproduction du son unique pour le Home Theater développé par Sony en coopération avec Sony Pictures Entertainment, vous permettant de recréer le son saisissant et puissant d'une salle de cinéma chez vous. Grâce à la technologie « Digital Cinema Sound » développée en intégrant un DSP (Digital signal processor) et des données mesurées, le champ sonore idéal voulu par les réalisateurs peut être reproduit chez vous.

A propos des modes CINEMA STUDIO EX

Les modes CINEMA STUDIO EX sont appropriés pour regarder des DVD comportant des images animées (etc.), avec des effets surround multicanal. Vous pouvez restituer les caractéristiques sonores du studio de doublage de Sony Pictures Entertainment chez vous.

Les modes CINEMA STUDIO EX se composent de trois éléments.

- Virtual Multi Dimension (son virtuel multidimensionnel)
Crée 5 séries d'enceintes virtuelles à partir d'une seule paire d'enceintes surround réelle.
- Screen Depth Matching (augmentation de la profondeur de l'écran)
Donne l'impression que le son vient de l'intérieur de l'écran, comme dans les cinémas.
- Cinema Studio Reverberation (réverbération d'un studio de cinéma)
Restitue le type de réverbération propre aux cinémas.





Les modes CINEMA STUDIO EX intègrent ces trois éléments simultanément.

Remarques

- Les effets des enceintes virtuelles risquent d'augmenter les parasites dans le signal de lecture.
- Lorsque vous écoutez un contenu dont les champs sonores utilisent les enceintes virtuelles, aucun son provenant directement des enceintes surround ne sera audible.
- Cette fonction est inopérante pour les signaux ayant une fréquence d'échantillonnage supérieure à 48 kHz.

Conseil

Vous pouvez identifier le format d'encodage d'un logiciel DVD, etc. en regardant le logo imprimé sur l'emballage.

-  : disques Dolby Digital
-   : programmes encodés en Dolby Surround
-  : programmes encodés en DTS Digital Surround

Pour désactiver l'effet surround pour un film/de la musique

Appuyez sur 2CH pour sélectionner « 2CH ST. » ou appuyez plusieurs fois sur A.F.D. pour sélectionner « A.F.D. AUTO ».

Utilisation des enceintes avant et du caisson de graves uniquement (2CH STEREO)

Dans ce mode, l'ampli-tuner émet le son à partir des enceintes avant gauche/droite et du caisson de graves uniquement.

Lorsque des formats surround multicanal sont émis, les signaux sont réduits à 2 canaux avec des fréquences graves émises par le caisson de graves.

Lors de la réception de sources stéréo 2 canaux standard, le circuit de redirection des graves de l'ampli-tuner est activé. Les fréquences graves du canal avant seront émises par le caisson de graves.

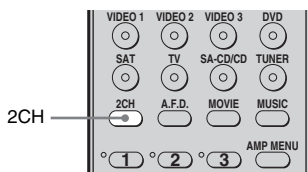

Appuyez sur 2CH.

Vous pouvez également utiliser SOUND FIELD +/- sur l'ampli-tuner.

Rétablissement des champs sonores aux réglages initiaux

Pour ce faire, veuillez à utiliser les touches de l'ampli-tuner.

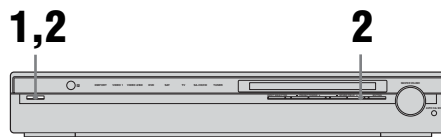

- 1 Appuyez sur I/O pour éteindre l'ampli-tuner.**
- 2 Tout en maintenant SOUND FIELD + enfoncé, appuyez sur I/O.**

« S.F. CLR. » apparaît dans l'afficheur et tous les champs sonores sont réinitialisés à leur réglage initial.

Opérations du tuner

Ecoute d'une radio FM/AM

Vous pouvez écouter des émissions FM et AM par l'intermédiaire du tuner intégré. Avant l'utilisation, assurez-vous que les antennes FM et AM ont été raccordées à l'ampli-tuner (page 21).

Conseil

La plage de sélection est :

FM : 50 kHz

AM : 9 kHz

Sélection automatique

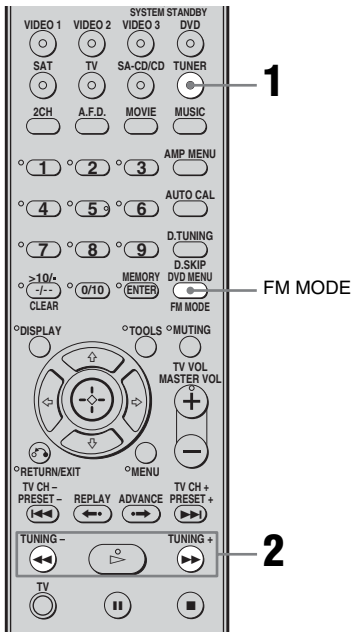

1 Appuyez plusieurs fois sur TUNER pour sélectionner la bande FM ou AM.

Vous pouvez également utiliser INPUT SELECTOR sur l'ampli-tuner.

2 Appuyez sur TUNING + ou TUNING -.

Appuyez sur TUNING + pour effectuer un balayage vers les fréquences supérieures ; appuyez sur TUNING - pour effectuer un balayage vers les fréquences inférieures.

L'ampli-tuner cesse le balayage dès qu'une station est reçue.

Si la réception FM stéréo est mauvaise

Si la réception stéréo FM est mauvaise et que « ST » clignote sur l'affichage, passez en mode mono pour réduire la distorsion du son. Pour sélectionner un son monaural, vous pouvez

- appuyer plusieurs fois sur FM MODE jusqu'à ce que l'indicateur « MONO » s'allume sur l'afficheur ;
 - régler « FM MODE » sur « FM MONO » dans le menu TUNER (page 36).
- Pour revenir en mode stéréo, vous pouvez
- appuyer plusieurs fois sur FM MODE jusqu'à ce que l'indicateur « MONO » de l'afficheur s'éteigne ;
 - régler « FM MODE » sur « FM AUTO » dans le menu TUNER (page 36).

Sélection directe

Vous pouvez saisir la fréquence d'une station directement à l'aide des touches numériques.

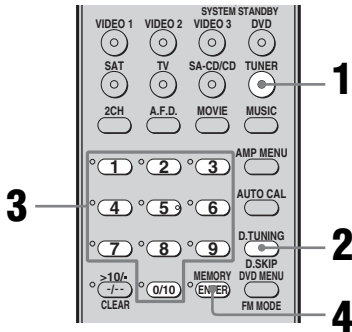

- 1 Appuyez plusieurs fois sur **TUNER** pour sélectionner la bande FM ou AM.

Vous pouvez également utiliser INPUT SELECTOR sur l'ampli-tuner.

- 2 Appuyez sur **D.TUNING**.
- 3 Appuyez sur les touches numériques pour saisir la fréquence.

Exemple 1 : FM 102,50 MHz

Sélectionnez 1 → 0 → 2 → 5 → 0

Exemple 2 : AM 1 350 kHz

Sélectionnez 1 → 3 → 5 → 0

Si vous sélectionnez une station AM, ajustez la direction de l'antenne cadre AM pour une réception optimale.

- 4 Appuyez sur **ENTER**.

Si vous ne parvenez pas à régler la station de votre choix

Vérifiez si vous avez bien saisi la fréquence correcte. Si la fréquence est incorrecte, répétez les étapes 2 à 4. Si vous ne parvenez toujours pas à régler une station, c'est que la fréquence n'est pas utilisée dans votre région.

Préréglage des stations de radio

Vous pouvez prérégler jusqu'à 30 stations FM et 30 stations AM. Vous pouvez ensuite facilement sélectionner les stations que vous écoutez souvent.

Préréglage des stations de radio

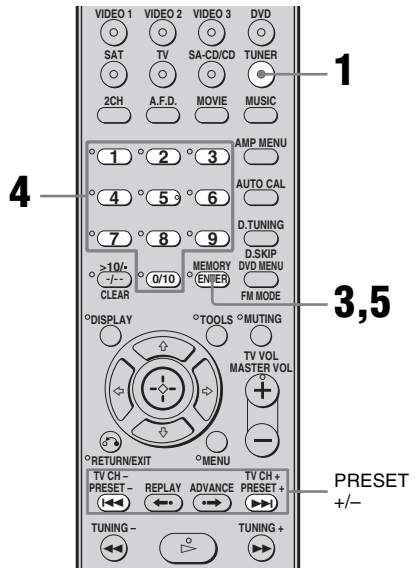

- 1 Appuyez plusieurs fois sur **TUNER** pour sélectionner la bande FM ou AM.

Vous pouvez également utiliser INPUT SELECTOR sur l'ampli-tuner.

- 2 Sélectionnez la station que vous souhaitez prérégler à l'aide de la sélection automatique (page 45) ou de la sélection directe (page 46).

Changez le mode de réception FM, si nécessaire (page 45).

3 Appuyez sur MEMORY.

« MEMORY » s'affiche pendant quelques secondes. Effectuez les étapes 4 et 5 avant que « MEMORY » disparaisse.

4 Appuyez sur les touches numériques pour sélectionner un numéro de préséglage.

Vous pouvez également appuyer sur PRESET + ou PRESET – pour sélectionner un numéro préséglé. Si « MEMORY » s'éteint avant que vous n'ayez sélectionné le numéro de préséglage, recommencez à partir de l'étape 3.

5 Appuyez sur ENTER.

La station est mémorisée sur le numéro préséglé sélectionné. Si l'indication « MEMORY » s'éteint avant que vous n'ayez appuyé sur ENTER, recommencez à partir de l'étape 3.

6 Répétez les étapes 1 à 5 pour préséglager une autre station.

Sélection de stations préséglées

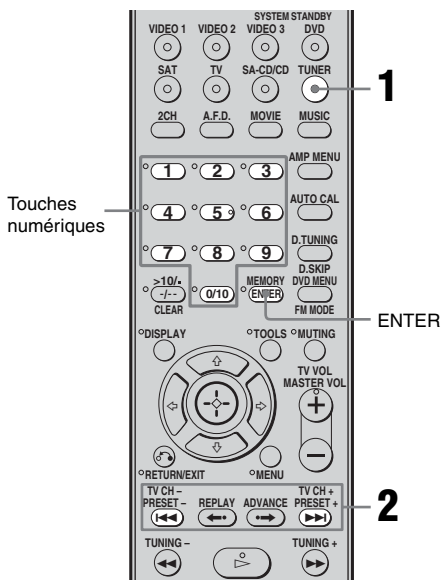

1 Appuyez plusieurs fois sur **TUNER** pour sélectionner la bande FM ou AM.

2 Appuyez plusieurs fois sur **PRESET +** ou **PRESET –** pour sélectionner la station préséglée de votre choix.

Chaque fois que vous appuyez sur cette touche, les stations préséglées sont sélectionnées comme suit :

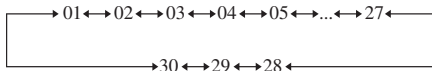

Vous pouvez également appuyer sur les touches numériques pour sélectionner la station préséglée de votre choix. Appuyez ensuite sur ENTER pour valider la sélection.

Utilisation des commandes sur l'ampli-tuner

- 1 Appuyez plusieurs fois sur INPUT SELECTOR pour sélectionner la bande FM ou AM.
- 2 Appuyez plusieurs fois sur PRESET TUNING + ou PRESET TUNING – pour sélectionner la station pré-réglée de votre choix.

Utilisation de la fonction RDS (système de données radiodiffusées)

Cet ampli-tuner vous permet d'utiliser la fonction RDS (Radio Data System = Système de données radiodiffusées), permettant aux stations de radio d'envoyer un certain nombre d'informations codées avec le signal audible de l'émission. Vous pouvez afficher les informations RDS.

Remarques

- RDS fonctionne uniquement pour les stations FM.
- Toutes les stations FM ne proposent pas de service RDS et ne proposent pas non plus le même type de services. Si vous ne connaissez pas les services RDS disponibles dans votre région, consultez vos stations de radio locales pour obtenir des informations détaillées.

Réception d'émissions RDS

Sélectionnez simplement une station FM en utilisant la procédure de sélection directe (page 46), de sélection automatique (page 45) ou de sélection de stations pré-réglées (page 47).

Lorsque vous sélectionnez une station offrant des services RDS, l'indication « RDS » s'affiche ainsi que le nom du service d'émission.

Remarque

Il se peut que la fonction RDS ne fonctionne pas normalement si la station que vous avez sélectionnée n'émet pas correctement le signal RDS ou si le signal est faible.

Affichage des informations RDS

En cours de réception d'une station RDS, appuyez plusieurs fois sur DISPLAY.

Chaque fois que vous appuyez sur cette touche, les informations RDS changent comme suit sur l'afficheur :

Nom du service d'émission → Fréquence →

Indication du type de programme^{a)} →

Indication du texte de la radio^{b)} → Indicateur de l'heure en cours (en mode 24 heures) →

Champ sonore actuellement appliqué →

Niveau de volume

^{a)}Type d'émission diffusé (page 49).

^{b)}Messages texte envoyé par la station RDS.

Remarques

- En cas d'annonce urgente par les pouvoirs publics, « ALARM » clignote sur l'afficheur.
- Lorsque le message comporte 9 caractères ou plus, il se déroule dans l'afficheur.
- Si une station ne propose aucun service RDS, « NO XXXX » (comme « NO TEXT ») apparaît sur l'afficheur.

Description des types d'émission

Description des types d'émission	Description
NEWS	Emissions d'actualités
AFFAIRS	Emissions développant des sujets d'actualités
INFO	Emissions d'informations sur une grande variété de sujets, y compris la consommation et des conseils médicaux
SPORT	Emission sportives
EDUCATE	Emissions éducatives et instructives, conseils pratiques
DRAMA	Pièces radiophoniques et feuilletons
CULTURE	Emissions culturelles nationales ou régionales portant, par exemple sur les langues et les problèmes de société

Description des types d'émission	Description
SCIENCE	Emissions sur les sciences naturelles et la technologie
VARIED	Autres types d'émissions : interviews de personnalité, jeux et émissions d'humour
POP M	Musique pop et variétés
ROCK M	Musique rock
EASY M	Musique de détente
LIGHT M	Musique instrumentale, vocale et chœurs
CLASSICS	Œuvres exécutées par les grands orchestres, musique de chambre, opéra, etc.
OTHER M	Musique n'entrant dans aucune des catégories précédentes, comme le Rhythm and Blues et le Reggae
WEATHER	Météo
FINANCE	Informations financières, boursières, etc.
CHILDREN	Emissions pour enfants
SOCIAL	Emission sur les questions de société
RELIGION	Emissions religieuses
PHONE IN	Emission où les auditeurs expriment leur opinion par téléphone ou dans une tribune
TRAVEL	Emissions sur les voyages. Ne comprend pas les annonces recherchées par TP/TA.
LEISURE	Emissions sur des activités de loisir, comme le jardinage, la pêche, la cuisine, etc.
JAZZ	Emission de musique de jazz
COUNTRY	Emission de musique Country
NATION M	Emission de musique traditionnelle nationale ou régionale
OLDIES	Emissions de vieux succès
FOLK M	Emission de musique folk
DOCUMENT	Enquêtes
NONE	Toute autre émission non définie ci-dessus

Autres opérations

Utilisation du DIGITAL MEDIA PORT (DMPORT)

Le DIGITAL MEDIA PORT (DMPORT) vous permet de bénéficier de sons provenant d'un système en réseau, tel qu'une source audio portable ou un ordinateur.

En raccordant un adaptateur DIGITAL MEDIA PORT (non fourni), vous pouvez obtenir du son à partir de l'appareil raccordé à l'ampli-tuner.

Pour obtenir plus de détails, reportez-vous au mode d'emploi fourni avec l'adaptateur DIGITAL MEDIA PORT.

Remarques

- Ne raccordez pas un adaptateur autre que le DIGITAL MEDIA PORT.
- Ne raccordez pas et ne débranchez pas l'adaptateur DIGITAL MEDIA PORT lorsque l'ampli-tuner est sous tension.
- Selon l'adaptateur DIGITAL MEDIA PORT, il peut s'avérer impossible d'émettre des vidéos.
- Les adaptateurs DIGITAL MEDIA PORT sont disponibles dans le commerce selon les régions.

Raccordement de l'adaptateur DIGITAL MEDIA PORT

Vous pouvez écouter le son d'un appareil raccordé à la prise DMPORT de l'ampli-tuner au moyen de l'adaptateur DIGITAL MEDIA PORT.

Vous pouvez également visualiser les images sur l'écran du téléviseur en raccordant la sortie vidéo de l'adaptateur DIGITAL MEDIA PORT à l'entrée vidéo du téléviseur.

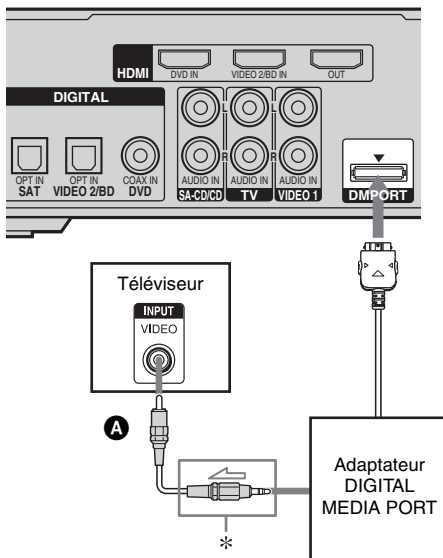

* Le type de connecteur dépend de l'adaptateur DIGITAL MEDIA PORT.
Pour obtenir plus de détails, reportez-vous au mode d'emploi fourni avec l'adaptateur DIGITAL MEDIA PORT.

A Cordon vidéo (non fourni)

Pour retirer l'adaptateur DIGITAL MEDIA PORT de la prise DMPORT

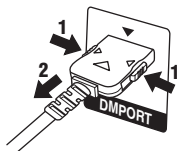

Appuyez sur les deux côtés du connecteur et maintenez la pression, puis sortez le connecteur.

Remarques

- Lorsque vous raccordez l'adaptateur DIGITAL MEDIA PORT, insérez bien le connecteur avec le côté portant la flèche face à la flèche de la prise DMPORT.
- Veillez à effectuer les raccordements DMPORT correctement et insérez le connecteur bien droit.
- Étant donné que le connecteur de l'adaptateur DIGITAL MEDIA PORT est fragile, manipulez-le avec précaution lorsque vous installez ou déplacez l'ampli-tuner.

Écoute d'un appareil raccordé au moyen d'une connexion DMPORT

1 Appuyez sur DMPORT.

Vous pouvez également utiliser le bouton INPUT SELECTOR de l'ampli-tuner pour sélectionner « DMPORT ».

2 Lancez la lecture sur l'appareil raccordé.

Le son est lu sur l'ampli-tuner. Pour obtenir plus de détails, reportez-vous au mode d'emploi fourni avec l'adaptateur DIGITAL MEDIA PORT.

Remarque

Selon le type d'adaptateur DIGITAL MEDIA PORT, vous pouvez commander l'appareil raccordé à l'aide de la télécommande. Pour obtenir plus de détails sur le fonctionnement de touche de télécommande, reportez-vous à la page 9.

Conseil

Lorsque vous écoutez des fichiers MP3 ou un autre type de musique compressée à l'aide d'une source audio portable, vous pouvez améliorer le son. Appuyez plusieurs fois sur MUSIC pour sélectionner « PORTABLE » (page 41).

Utilisation de la minuterie d'arrêt

Vous pouvez programmer l'ampli-tuner pour qu'il s'éteigne automatiquement à l'heure spécifiée.

Appuyez plusieurs fois sur SLEEP lorsque l'appareil est sous tension.

Chaque fois que vous appuyez sur cette touche, les informations changent comme suit sur l'afficheur :

2-00-00 → 1-30-00 → 1-00-00 → 0-30-00
→ OFF

Lorsque la minuterie d'arrêt est activée, l'afficheur devient plus sombre.

Remarque

Si vous appuyez sur l'une des touches de la télécommande ou de l'ampli-tuner après que l'afficheur soit devenu plus sombre, il s'éclaire. Après un moment, l'afficheur redevient plus sombre si aucune touche n'est activée.

Conseil

Pour vérifier le temps restant avant que l'ampli-tuner s'éteigne, appuyez sur SLEEP. Le temps restant apparaît sur l'afficheur. Si vous appuyez de nouveau sur SLEEP, la minuterie d'arrêt est désactivée.

Utilisation de la télécommande

Modification de l'affectation des touches

Vous pouvez changer les réglages d'usine des touches d'entrée pour les faire correspondre aux appareils de votre chaîne. Si, par exemple, vous raccordez un enregistreur DVD aux prises VIDEO 1 de l'ampli-tuner, vous pouvez programmer la touche VIDEO 1 de la télécommande pour qu'elle commande le enregistreur DVD.

1 Maintenez la touche d'entrée pour laquelle vous souhaitez modifier l'affectation enfoncée.

Exemple : Maintenez la touche VIDEO 1 enfoncée.

2 En vous reportant au tableau ci-dessous, appuyez sur la touche correspondant à la catégorie choisie.

Exemple : Appuyez sur 4.

Vous pouvez désormais utiliser la touche VIDEO 1 pour commander le enregistreur DVD.

Catégories et touches correspondantes

Catégories	Appuyez sur
Magnétoscope (mode de commande VTR 3) ^{a)}	1
Magnétoscope (mode de commande VTR 2) ^{a)}	2
Lecteur DVD/enregistreur DVD (mode de commande DVD1) ^{b)}	3
Enregistreur DVD (mode de commande DVD3) ^{b)}	4
Lecteur CD	5
Récepteur satellite numérique Euro	6
DVR (terminal CATV numérique)	7
DSS (récepteur satellite numérique)	8
Lecteur de disques Blu-ray (mode de commande BD1) ^{c)}	9
Enregistreur de disques Blu-ray (mode de commande BD3) ^{c)}	0/10
Téléviseur	-/--
Non affectée	ENTER/ MEMORY

^{a)} Les magnétoscopes Sony peuvent être commandés avec un réglage VTR 2 ou VTR 3, correspondant respectivement aux formats 8 mm et VHS.

^{b)} Les enregistreurs DVD Sony fonctionnent avec un réglage DVD1 ou DVD3. Pour de plus amples informations, reportez-vous au mode d'emploi fourni avec l'enregistreur DVD.

^{c)} Pour obtenir plus d'informations sur le réglage BD1 ou BD3, reportez-vous aux modes d'emploi fournis avec le lecteur ou l'enregistreur de disques Blu-ray.

Pour annuler toutes les affectations des touches de la télécommande

Appuyez simultanément sur I/⏻, DMPOR et MASTER VOL -.

La télécommande est réinitialisée aux réglages d'usine.

Informations complémentaires

Glossaire

■ Dolby Digital

Technologie d'encodage/de décodage audio numérique mise au point par Dolby Laboratories, Inc. Cette technologie utilise des canaux avant (Gauche/Droite), central, surround (Gauche/Droite) et caisson de graves. Norme audio conçue pour les DVD vidéo, elle est également connue sous le nom de « surround 5.1 canaux ». Les informations surround étant enregistrées et reproduites en stéréo, le son est restitué avec un plus grand réalisme et une plus grande présence que le son Dolby surround.

■ Dolby Pro Logic II

Cette technologie convertit le son stéréo enregistré sur 2 canaux pour une lecture en 5.1 canaux. Elle offre un mode MOVIE pour les films et un mode MUSIC pour des sources stéréo telles que la musique. Les films anciens encodés en format stéréo classique peuvent être enrichis d'un son surround 5.1 canaux.

■ Dolby Surround (Dolby Pro Logic)

Technologie de traitement du son mise au point par Dolby Laboratories, Inc. Les informations centrale et surround mono sont matricées dans deux canaux stéréo. A la lecture, le son est décodé et émis comme un son surround 4 canaux. Il s'agit de la méthode de traitement du son la plus répandue pour les DVD vidéo.

■ DTS Digital Surround

Technologie d'encodage/de décodage audio numérique pour les salles de cinéma mise au point par DTS, Inc. Compressant moins le son que Dolby Digital, cette technologie offre une restitution du son de meilleure qualité.

■ Fréquence d'échantillonnage

Pour pouvoir être converties en numérique, les données analogiques doivent être quantifiées.

Cette opération est appelée

« échantillonnage », et le nombre de fois par seconde où les données analogiques sont quantifiées est appelé « fréquence d'échantillonnage ». Les CD audio ordinaires stockent les données quantifiées à une cadence de 44 100 fois par seconde, ce qui s'exprime par une fréquence d'échantillonnage de 44,1 kHz. En règle générale, plus la fréquence d'échantillonnage est élevée, meilleure est la qualité du son.

■ HDMI (High-Definition Multimedia Interface)

HDMI est une interface qui prend à la fois en charge les signaux vidéo et audio sur une même connexion numérique. La connexion HDMI permet la transmission sous forme numérique de signaux vidéo standard haute définition, ainsi que des signaux audio multicanaux vers des appareils audio/vidéo, tels que des téléviseurs dotés d'une prise HDMI, sans dégradation. La norme HDMI prend en charge la protection HDCP (High-bandwidth Digital Contents Protection). Il s'agit d'une technologie de protection contre la copie intégrant une technologie d'encodage pour les signaux vidéo numériques.

Précautions

Sécurité

Si un objet ou un liquide pénètre dans le boîtier de l'ampli-tuner, débranchez l'ampli-tuner et faites-le vérifier par un technicien qualifié avant de le réutiliser.

Sources d'alimentation

- Avant d'utiliser l'ampli-tuner, assurez-vous que sa tension de fonctionnement correspond à celle du secteur. La tension de fonctionnement est indiquée sur la plage signalétique au dos de l'ampli-tuner.
- L'appareil n'est pas isolé de l'alimentation secteur tant qu'il reste branché à la prise murale, même s'il est éteint.
- Débranchez l'ampli-tuner de la prise murale si vous ne comptez pas l'utiliser pendant longtemps. Pour débrancher le cordon d'alimentation secteur, tenez-le par la fiche ; ne tirez jamais directement sur le cordon lui-même.
- Le cordon d'alimentation ne doit être remplacé que dans un centre de service après-vente qualifié.

Accumulation de chaleur

L'ampli-tuner chauffe pendant le fonctionnement, mais ceci n'est pas une anomalie. Si vous utilisez constamment l'ampli-tuner à un volume élevé, la température sur le sommet, les côtés et le fond du boîtier augmente considérablement. Pour ne pas risquer de vous brûler, ne touchez pas le boîtier.

Lieu d'installation

- Placez l'ampli-tuner dans un endroit bien aéré pour éviter toute accumulation de chaleur et prolonger ainsi la durée de vie de l'appareil.
- Ne placez pas l'ampli-tuner près d'une source de chaleur ou dans un endroit exposé aux rayons du soleil, à une poussière excessive ou à des chocs mécaniques.
- Ne placez rien au-dessus du boîtier qui puisse obstruer les orifices d'aération et provoquer des anomalies.
- Ne placez pas l'ampli-tuner près d'appareils, tels qu'un téléviseur, un magnétoscope ou une platine cassette. (Lorsque vous utilisez l'ampli-tuner avec un téléviseur, un magnétoscope ou une platine cassette, si vous le placez trop près de ces appareils, il pourra en résulter des bruits parasites et la qualité de l'image pourra en souffrir. Ceci est particulièrement vrai si vous utilisez une antenne intérieure. Nous vous recommandons donc d'utiliser une antenne extérieure).
- Prenez garde lorsque vous placez l'ampli-tuner ou les enceintes sur des surfaces ayant subi un traitement spécial (cire, huile, polish, etc.) car leurs surfaces risquent de se tâcher ou de se décolorer.

Utilisation

Avant de raccorder d'autres appareils, éteignez et débranchez toujours l'ampli-tuner.

Si vous constatez des irrégularités de couleur sur un écran de téléviseur placé à proximité

Les enceintes avant et centrale, ainsi que le caisson de graves disposent d'un blindage magnétique permettant leur installation à proximité d'un téléviseur. Toutefois des irrégularités de couleur risquent d'être constatées sur certains types de téléviseurs. Etant donné que les enceintes surround ne disposent pas d'un blindage magnétique, il est recommandé d'éloigner légèrement les enceintes surround du téléviseur (page 13).

Si vous constatez des irrégularités de couleur...

Mettez le téléviseur hors tension, puis remettez-le sous tension après 15 à 30 minutes.

Si les irrégularités de couleur persistent...

Eloignez davantage l'enceinte du téléviseur.

En cas d'effet Larsen

Repositionnez les enceintes ou baissez le volume de l'ampli-tuner.

Nettoyage

Nettoyez le boîtier, le panneau et les commandes avec un chiffon doux légèrement imbibé d'une solution détergente douce. N'utilisez pas de tampons abrasifs, de poudres à récuser ou de solvants, tels que de l'alcool ou de l'essence.

Pour toute question ou tout problème concernant l'ampli-tuner, adressez-vous à votre revendeur Sony le plus proche.

Dépannage

Si vous rencontrez l'un des problèmes suivants lors de l'utilisation de l'ampli-tuner, utilisez ce guide de dépannage pour essayer de le résoudre.

Audio

Aucun son n'est émis, quel que soit l'appareil sélectionné, ou le son émis est très peu audible.

- Assurez-vous que les enceintes et les appareils sont solidement raccordés.
- Assurez-vous que l'ampli-tuner et tous les appareils sont allumés.
- Assurez-vous que MASTER VOLUME n'est pas réglé sur « VOL MIN ».
- Appuyez sur MUTING pour annuler la fonction de coupure du son.
- Assurez-vous que vous avez sélectionné le bon appareil avec les touches d'entrée de la télécommande ou INPUT SELECTOR sur l'ampli-tuner.
- Le système de protection de l'ampli-tuner est activé. Éteignez l'ampli-tuner, résolvez le problème de court-circuit et rallumez l'appareil.

Aucun son n'est émis depuis un appareil particulier.

- Assurez-vous que l'appareil est correctement raccordé aux prises d'entrée audio correspondantes.
- Assurez-vous que le ou les cordons utilisés pour le raccordement sont insérés à fond dans les prises de l'ampli-tuner et de l'appareil.
- Assurez-vous que vous avez sélectionné le bon appareil avec les touches d'entrée de la télécommande ou INPUT SELECTOR sur l'ampli-tuner.

Aucun son n'est émis par l'une des enceintes avant.

- Assurez-vous que vous avez raccordé les deux prises L et R d'un appareil analogique et pas uniquement l'une des deux prise L ou R. Utilisez un cordon audio (non fourni).

Aucun son n'est émis par les enceintes de l'ampli-tuner lorsque ce dernier et l'appareil de lecture sont raccordés au moyen d'une connexion HDMI.

- Vérifiez que vous avez bien raccordé les prises audio numériques de l'appareil de lecture à l'ampli-tuner (page 19). Ensuite, éteignez ou mettez en sourdine le volume du téléviseur.

Les sons gauche et droit sont déséquilibrés ou inversés.

- Assurez-vous que les enceintes et les appareils sont correctement et solidement raccordés.
- Ajustez les paramètres d'équilibrage à l'aide du menu LEVEL (page 34).

Ronflements ou parasites importants.

- Assurez-vous que les enceintes et les appareils sont solidement raccordés.
- Assurez-vous que les cordons de raccordement ne se trouvent pas près d'un transformateur ou d'un moteur électrique et qu'ils sont à 3 mètres au moins d'un téléviseur ou d'une lampe fluorescente.
- Éloignez vos appareils audio du téléviseur.
- Les fiches et prises sont sales. Essuyez-les avec un chiffon légèrement imbibé d'alcool.

Aucun son ou un son très faible est émis par les enceintes centrale/surround.

- Sélectionnez un mode CINEMA STUDIO EX (page 42).
- Réglez le niveau des enceintes (page 27).

Il n'y a pas de son en provenance du caisson de graves.

- Assurez-vous que le caisson de graves est correctement et solidement raccordé.

L'effet surround ne peut pas être obtenu.

- Assurez-vous qu'un champ sonore est sélectionné à l'aide de la touche MOVIE ou MUSIC.
- Les champs sonores sont inopérants pour des signaux avec une fréquence d'échantillonnage supérieure à 48 kHz.

Le son multicanal Dolby Digital ou DTS n'est pas restitué.

- Assurez-vous que le DVD, etc. en cours de lecture est enregistré au format Dolby Digital ou DTS.
- Lorsque vous raccordez un lecteur DVD, etc., aux prises d'entrée numériques de cet ampli-tuner, vérifiez le réglage audio (les réglages pour la sortie audio) de l'appareil raccordé.

Vidéo

Aucune image n'apparaît ou l'image n'est pas nette sur l'écran du téléviseur ou du moniteur.

- Vérifiez que vous avez raccordé la sortie vidéo de votre appareil audio au téléviseur.
- Eloignez vos appareils audio du téléviseur.

L'image source transmise vers la prise HDMI de l'ampli-tuner n'est pas émise par le téléviseur.

- Vérifiez le raccordement HDMI.
- Selon l'appareil de lecture, il est possible que vous deviez le configurer. Reportez-vous au mode d'emploi fourni avec chaque appareil.

Tuner

La réception FM est mauvaise.

- Utilisez un câble coaxial de 75 ohms (non fourni) pour raccorder l'ampli-tuner à une antenne FM extérieure comme sur la figure ci-dessous. Si vous raccordez l'ampli-tuner à une antenne extérieure, reliez-le à la terre pour le protéger contre la foudre. Pour éviter tout risque d'explosion, ne raccordez pas le fil à un tuyau de gaz.

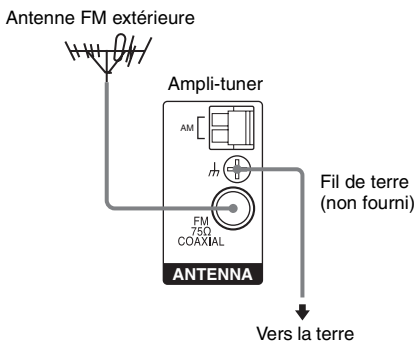

Impossible de sélectionner les stations de radio.

- Assurez-vous que les antennes sont solidement raccordées. Réglez les antennes et raccordez une antenne externe, si nécessaire.
- La puissance du signal des stations est trop faible (lorsqu'elles sont sélectionnées avec la fonction de sélection automatique). Sélectionnez directement les stations (page 46).
- Réglez correctement l'intervalle de sélection (lors d'une sélection des stations AM avec la fonction de sélection directe).
- Aucune station n'a été préréglée ou les stations préréglées ont été effacées (lors d'une sélection des stations avec la fonction de balayage des stations préréglées). Préréglez les stations (page 46).

La fonction RDS est inopérante.

- Assurez-vous que vous écoutez bien une station RDS FM.
- Sélectionnez une station FM plus puissante.

L'information RDS désirée n'apparaît pas.

- Contactez la station de radio pour vous assurer qu'elle offre bien le service en question. Si c'est le cas, le service est peut-être temporairement en dérangement.
-

Télécommande

La télécommande ne fonctionne pas.

- Pour commander l'ampli-tuner, vous pouvez utiliser uniquement la touche DISPLAY lorsque l'entrée TUNER est sélectionnée.
 - Dirigez la télécommande vers le capteur de l'ampli-tuner.
 - Retirez tout obstacle entre la télécommande et l'ampli-tuner.
 - Remplacez toutes les piles de la télécommande par des neuves si elles sont faibles.
 - Assurez-vous que vous avez sélectionné l'entrée correcte sur la télécommande.
 - La touche VIDEO 3 de la télécommande ne permet pas de commander l'ampli-tuner.
-

Messages d'erreur

En cas d'anomalie, un message s'affiche. Les indications du message vous permettent de vérifier l'état de la chaîne. Pour résoudre le problème, consultez le tableau ci-dessous. Si le problème persiste, consultez votre revendeur Sony le plus proche.

Si un message d'erreur s'affiche pendant l'exécution de la fonction Auto Calibration, reportez-vous à la section « Codes d'erreur et d'avertissement » (page 25) pour résoudre le problème.

PROTECT

Un courant irrégulier est émis par les enceintes. L'ampli-tuner s'éteindra automatiquement après quelques secondes. Vérifiez le raccordement des enceintes et rallumez l'ampli-tuner.

Si vous ne parvenez pas à résoudre le problème à l'aide du guide de dépannage

Vous pouvez peut-être remédier au problème en effaçant la mémoire de l'ampli-tuner (page 22). Toutefois, tous les réglages mémorisés seront réinitialisés à leurs réglages d'usine et vous devrez recommencer tous les réglages de l'ampli-tuner.

Si le problème persiste

Consultez votre revendeur Sony le plus proche. Notez que si les techniciens changent certaines pièces lors de la réparation, celles-ci peuvent être conservées.

Sections à consulter pour l'effacement de la mémoire de l'ampli-tuner

Pour effacer	Voir
Tous les réglages mémorisés	page 22
Les champs sonores personnalisés	page 44

Spécifications

Section amplificateur

Puissance de sortie¹⁾

Mode stéréo (nominal)

70 W + 70 W
(4 ohms à 1 kHz, DHT 1%)

Mode surround (référence)

Sortie RMS
FRONT²⁾: 143 W/canal
(Avec SS-MSP1100)
CENTER²⁾: 143 W
(Avec SS-CNP1100)
SUR²⁾: 143 W/canal
(Avec SS-SRP1100)
SUBWOOFER²⁾: 285 W
(Avec SS-WP1100)

¹⁾Mesurée dans les conditions suivantes :

230 V CA, 50 Hz

²⁾Sortie de puissance de référence pour les enceintes avant, centrale et surround, ainsi que pour le caisson de graves. En fonction des réglages du champ sonore et de la source, il se peut qu'aucun son ne soit émis.

Entrées

Analogique Sensibilité : 1 V/50 kohms

Numérique (Coaxiale)

Impédance : 75 ohms

Tonalité

Niveaux de gain ± 6 dB, incréments de 1 dB

Plage de fréquences de reproduction :

28 – 20 000 Hz

Section tuner FM

Plage de sélection 87,5 - 108,0 MHz

Antenne Antenne fil FM

Bornes d'antenne 75 ohms, asymétrique

Fréquence intermédiaire

10,7 MHz

Section tuner AM

Plage de sélection

Avec une plage de sélection de 9 kHz :

531 à 1 602 kHz

Antenne Antenne cadre

Fréquence intermédiaire

450 kHz

Généralités

Alimentation électrique

230 V CA, 50/60 Hz

Puissance de sortie (DIGITAL MEDIA PORT)

DC OUT: 5 V, 700 mA

Consommation électrique

110 W

Consommation électrique (en mode de veille)

0,3 W

Dimensions (l/h/p) (approx.)

430 × 66,5 × 335 mm
parties saillantes et
commandes comprises

Poids (approx.) 3,6 kg

Section enceintes

- Enceintes avant (SS-MSP1100)
- Enceinte centrale (SS-CNP1100)
- Enceintes surround (SS-SRP1100)

Enceintes avant/centrale

Gamme étendue, blindage
magnétique

Enceintes surround Gamme étendue

Haut-parleurs Type conique 57 mm

Type d'enceinte acoustique

Bass reflex

Impédance nominale

2,7 ohms

Dimensions (l/h/p) (approx.)

Enceintes avant/surround

80 × 150 × 88 mm

Enceinte centrale

250 × 85 × 88 mm

Poids (approx.)

Enceinte avant 0,5 kg

Enceinte centrale 0,7 kg

Enceinte surround 0,4 kg

• Caisson de graves (SS-WP1100)

Système d'enceintes Blindage magnétique
Haut-parleurs Type conique 160 mm
Type d'enceinte acoustique Bass reflex
Impédance nominale 1,3 ohms
Dimensions (l/h/p) (approx.) 200 × 382 × 337 mm
panneau avant inclus
Poids (approx.) 4,5 kg

Enceintes fournies

- Enceintes avant (2)
- Enceinte centrale (1)
- Enceintes surround (2)
- Caisson de graves (1)

Accessoires fournis

Antenne fil FM (1)
Antenne cadre AM (1)
Télécommande RM-AAU017 (1)
Piles R6 (format AA) (2)
Microphone optimiseur (ECM-AC2 ou
ECM-AC2a) (1)
Cordon d'enceintes

- Long (2)
- Court (3)

Cordon numérique coaxial (1)
Tampons

- Enceintes (20)
- Caisson de graves (4)

La conception et les spécifications sont sujettes à modifications sans préavis.

Index

Valeurs numériques

- 2 canaux 44
- 2CH STEREO 44
- 5.1 canaux 13

A

- AUTO CALIBRATION 23
- AUTO FORMAT DIRECT (A.F.D.) 39

C

- Champs sonores
 - rétablissement 44
 - sélection 41
- Configuration initiale 22
- Coupure du son 28

D

- Digital Cinema Sound (DCS) 42
- DIGITAL MEDIA PORT
 - raccordement 50
- Dolby Digital 53
- DTS 53

E

- Enceintes
 - installation 13
 - raccordement 15
- Enregistreur DVD
 - raccordement 17

H

- HDMI
 - raccordement 19

L

- Lecteur CD
 - lecture 29
 - raccordement 16
- Lecteur de disques Blu-ray
 - raccordement 17
- Lecteur DVD
 - lecture 30
 - raccordement 17
- Lecteur Super Audio CD
 - lecture 29
 - raccordement 16

M

- Magnétoscope
 - raccordement 17

Menu

- A. CAL 39
- AUDIO 36
- LEVEL 34
- SUR 35
- SYSTEM 37
- TONE 35
- TUNER 36
- Messages d'erreur 58
- Minuterie d'arrêt 52

R

- RDS 48

S

- Sélection
 - appareil 28
 - automatique 45
 - champ sonore 41
 - directe 46
 - stations pré-réglées 47

T

- Télécommande 9
- TEST TONE 27
- Tuner
 - raccordement 21
- Tuner satellite/Décodeur
 - raccordement 17



* 3 2 0 9 5 9 0 2 1 * (1)