

FM/AM Compact Disc Player

Operating Instructions _____ **US**

Mode d'emploi _____ **FR**

Owner's Record

The model and serial numbers are located on the bottom of the unit.
Record these numbers in the space provided below.
Refer to these numbers whenever you call upon your Sony dealer regarding this product.

Model No. CDX-CA400 Serial No. _____

For installation and connections, see the supplied installation/connections manual.

En ce qui concerne l'installation et les connexions, consulter le manuel d'installation/raccordement fourni.



CDX-CA400

Warning

This equipment has been tested and found to comply with the limits for a Class B digital device, pursuant to Part 15 of the FCC Rules. These limits are designed to provide reasonable protection against harmful interference in a residential installation. This equipment generates, uses, and can radiate radio frequency energy and, if not installed and used in accordance with the instructions, may cause harmful interference to radio communications. However, there is no guarantee that interference will not occur in a particular installation. If this equipment does cause harmful interference to radio or television reception, which can be determined by turning the equipment off and on, the user is encouraged to try to correct the interference by one or more of the following measures:

- Reorient or relocate the receiving antenna.
- Increase the separation between the equipment and receiver.
- Connect the equipment into an outlet on a circuit different from that to which the receiver is connected.
- Consult the dealer or an experienced radio/TV technician for help.

You are cautioned that any changes or modifications not expressly approved in this manual could void your authority to operate this equipment.

CAUTION

The use of optical instruments with this product will increase eye hazard.

Welcome !

Thank you for purchasing this Sony Compact Disc Player. You can enjoy its various features even more with:

- Optional CD/MD units (both changers and players)*.
- **Supplied controller accessory**
Card remote commander RM-X115

** Only one optional Sony CD/MD unit can be connected.*

Table of Contents

Location of controls	4
Precautions	6
Notes on discs	6

Getting Started

Resetting the unit	7
Detaching the front panel	8
Setting the clock	9

CD Player

CD/MD Unit (optional)

Playing a disc	9
Display items	10
Playing tracks repeatedly	
— Repeat Play	10
Playing tracks in random order	
— Shuffle Play	10

Radio

Display items	11
Storing stations automatically	
— Best Tuning Memory (BTM)	11
Storing only the desired stations	12
Receiving the stored stations	12

Other Functions

Adjusting the sound characteristics	13
Quickly attenuating the sound	13
Canceling the beep sound	13
Selecting the sound position	
— “My Best sound Position (MBP)”	14
Boosting the bass sound	
— D-bass	14

Additional Information

Maintenance	15
Removing the unit	16
Specifications	17
Troubleshooting	18
Error displays	19

Location of controls

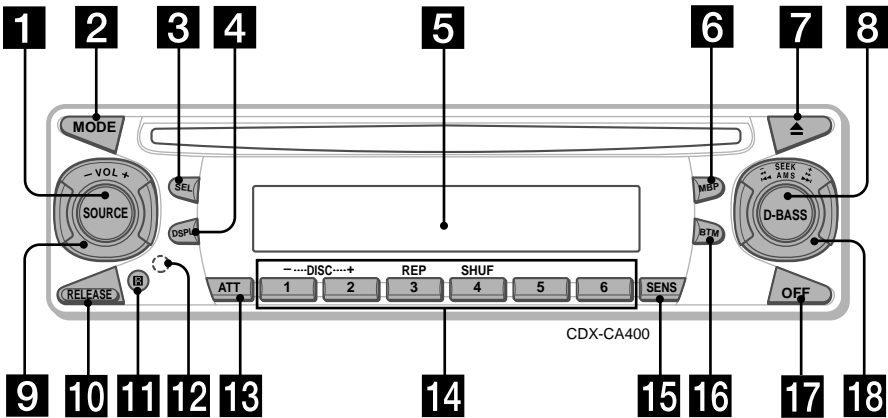

Refer to the pages listed for details.

- 1** SOURCE (Power on/Radio/CD/MD) button 9, 10, 11, 12
- 2** MODE button 10, 11, 12
- 3** SEL (select) button 9, 13, 14
- 4** DSPL (display mode change) button 9, 10, 11
- 5** Display window
- 6** MBP (My Best sound Position) button 14
- 7** ▲ (eject) button 9
- 8** D-BASS button 14
- 9** VOL (volume) -/+ control dial 9, 13
- 10** RELEASE (front panel release) button 8
- 11** Receptor for the card remote commander
- 12** RESET button (located on the front side of the unit, behind the front panel) 7
- 13** ATT (attenuate) button 13

- 14** Number buttons 12, 13
 - ① DISC - 10
 - ② DISC + 10
 - ③ REP 10
 - ④ SHUF 10
- 15** SENS button 12
- 16** BTM (Best Tuning Memory) button 11
- 17** OFF (Stop/Power off) button* 8, 9
- 18** SEEK/AMS +/- control dial 9, 12

* **Warning when installing in a car without an ACC (accessory) position on the ignition key switch**
Be sure to press **OFF** on the unit for 2 seconds to turn off the clock display after turning off the engine.
Otherwise, the clock display does not turn off and this causes battery drain.

Card remote commander RM-X115

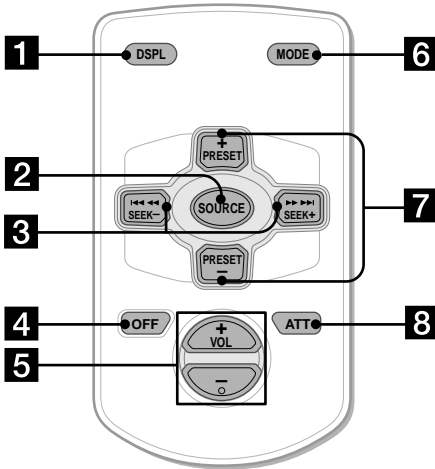

The corresponding buttons of the card remote commander control the same functions as those on this unit.

- 1 DSPL button
- 2 SOURCE button
- 3 SEEK (-/+) buttons
- 4 OFF button
- 5 VOL (+/-) buttons
- 6 MODE button
- 7 DISC/PRESET (+/-) buttons
- 8 ATT button

Note

If the unit is turned off by pressing (OFF) for 2 seconds, it cannot be operated with the card remote commander unless (SOURCE) on the unit is pressed, or a disc is inserted to activate the unit first.

Tip

Refer to "Replacing the lithium battery" for details on how to replace the batteries (page 15).

Precautions

- If your car was parked in direct sunlight, allow the unit to cool off before operating it.
- Power antennas will extend automatically while the unit is operating.

If you have any questions or problems concerning your unit that are not covered in this manual, please consult your nearest Sony dealer.

Moisture condensation

On a rainy day or in a very damp area, moisture condensation may occur inside the lenses and display of the unit. Should this occur, the unit will not operate properly. In such a case, remove the disc and wait for about an hour until the moisture has evaporated.

To maintain high sound quality

Be careful not to splash juice or other soft drinks onto the unit or discs.

Notes on discs

- To keep the disc clean, do not touch the surface. Handle the disc by its edge.
- Keep your discs in their cases or disc magazines when not in use. Do not subject the discs to heat/high temperature. Avoid leaving them in parked cars or on dashboards/rear trays.

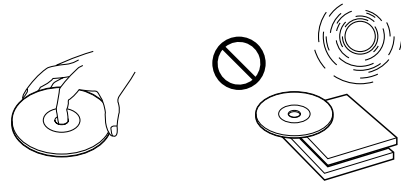

- Do not attach labels, or use discs with sticky ink/residue. Such discs may stop spinning when used, causing a malfunction, or may ruin the disc.

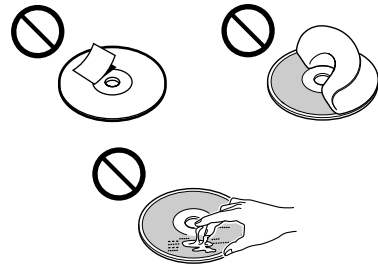

- Do not use any discs with labels or stickers attached.
The following malfunctions may result from using such discs:
 - Inability to eject a disc (due to a label or sticker peeling off and jamming the eject mechanism).
 - Inability to read audio data correctly (e.g., playback skipping, or no playback) due to heat shrinking of a sticker or label causing a disc to warp.
- Discs with non-standard shapes (e.g., heart, square, star) cannot be played on this unit. Attempting to do so may damage the unit. Do not use such discs.
- You cannot play 8 cm (3 in.) CDs.

Getting Started

- Before playing, clean the discs with a commercially available cleaning cloth. Wipe each disc from the center out. Do not use solvents such as benzine, thinner, commercially available cleaners, or antistatic spray intended for analog discs.



Notes on CD-R/CD-RW discs

- You can play CD-Rs (recordable CDs)/CD-RWs (rewritable CDs) designed for audio use on this unit.
Look for these marks to distinguish CD-Rs/CD-RWs for audio use.



These marks denote that a disc is not for audio use.



- Some CD-Rs/CD-RWs (depending on the equipment used for its recording or the condition of the disc) may not play on this unit.
- You cannot play a CD-R/CD-RW that is not finalized*.

* A process necessary for a recorded CD-R/CD-RW disc to be played on the audio CD player.

Resetting the unit

Before operating the unit for the first time or after replacing the car battery, you must reset the unit.

Remove the front panel and press the RESET button with a pointed object, such as a ball-point pen.

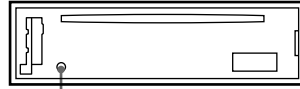

RESET button

Note

Pressing the RESET button will erase the clock setting and some stored contents.

Detaching the front panel

You can detach the front panel of this unit to protect the unit from being stolen.

Caution alarm

If you turn the ignition switch to the OFF position without removing the front panel, the caution alarm will beep for a few seconds. If you connect an optional amplifier and do not use the built-in amplifier, the beep sound will be deactivated.

1 Press **(OFF)** *.

CD/MD playback or radio reception stops (the key illumination and display remain on).

* If your car has no ACC position on the ignition switch, be sure to turn the unit off by pressing **(OFF)** for 2 seconds to avoid car battery drain.

2 Press **(RELEASE)**, then pull it off towards you.

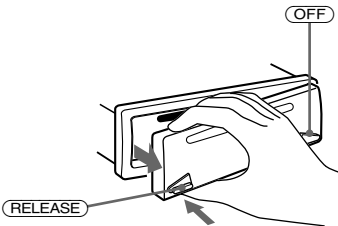

Notes

- If you detach the panel while the unit is still turned on, the power will turn off automatically to prevent the speakers from being damaged.
- Do not drop or put excessive pressure on the front panel and its display window.
- Do not subject the front panel to heat/high temperature or moisture. Avoid leaving it in parked cars or on dashboards/rear trays.

Tip

When carrying the front panel with you, use the supplied front panel case.

Attaching the front panel

Attach part **(A)** of the front panel to part **(B)** of the unit as illustrated and push the left side into position until it clicks.

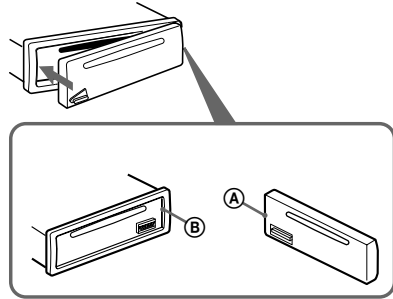

Note

Do not put anything on the inner surface of the front panel.

Setting the clock

The clock uses a 12-hour digital indication.

Example: To set the clock to 10:08

- 1 Press **(DSPL)** for 2 seconds.
The hour indication flashes.

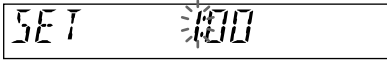

- 1 Turn the VOL control dial to set the hour.
- 2 Press **(SEL)**.
The minute indication flashes.
- 3 Turn the VOL control dial to set the minute.

- 2 Press **(DSPL)**.

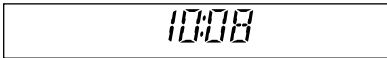

The clock starts. After the clock setting is completed, the display returns to normal play mode.

CD Player CD/MD Unit (optional)

In addition to playing a CD with this unit, you can also control an external CD/MD unit. Only one optional CD/MD unit can be connected.

Playing a disc

(With this unit)

Insert the disc (labeled side up).

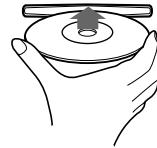

Playback starts automatically.

If a disc is already inserted, press **(SOURCE)** repeatedly until "CD" appears to start playback.

To	Do this
Stop playback	Press (OFF) .
Eject the disc	Press ▲ .
Skip tracks – Automatic – Music Sensor	Turn the SEEK/AMS control dial. [once for each track]
Fast-forward/ reverse – Manual Search	Turn the SEEK/AMS control dial. [hold to desired point]

Notes

- When the last track on the disc is over, playback restarts from the first track of the disc.
- With an optional unit connected, playback of the same source will continue on to the optional CD/MD unit.

continue to next page →

(With optional unit)

- 1 Press **(SOURCE)** repeatedly to select "CD" or "MD."
- 2 Press **(MODE)** repeatedly until the desired unit appears. Playback starts.

To	Press
Skip discs	(1) (DISC -) or
- Disc selection	(2) (DISC +)

Tip

With the optional MG Memory Stick System-up Player MGS-X1 connected to this unit, press **(SOURCE)** to select "MD," then press **(MODE)** to select the unit number of the MD (MD1 or MD2, etc.).

Display items

Source

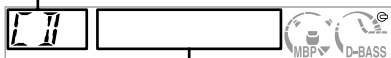

Displayable items

- Clock
- Track number/Elapsed playing time

To	Press
Switch display item	(DSP)

Playing tracks repeatedly

— Repeat Play

The disc in the main unit will repeat a track or the entire disc when it reaches the end. For repeat play, you can select:

- REP 1 — to repeat a track.
- REP 2* — to repeat a disc.

* Available only when an optional CD/MD unit is connected.

During playback, press **(3)** **(REP)** repeatedly until the desired setting appears in the display.

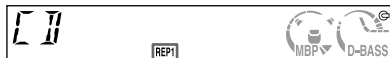

"REP" indicator is displayed.

Repeat Play starts.

To return to normal play mode, press **(3)** **(REP)** repeatedly until "REP" indicator disappears.

Playing tracks in random order

— Shuffle Play

You can select:

- SHUF 1 — to play the tracks on the current disc in random order.
- SHUF 2* — to play the tracks in the current optional CD (MD) unit in random order.

* Available only when an optional CD/MD unit is connected.

During playback, press **(4)** **(SHUF)** repeatedly until the desired setting appears in the display.



"SHUF" indicator is displayed.

Shuffle Play starts.

To return to normal play mode, press **(4)** **(SHUF)** repeatedly until "SHUF" indicator disappears.

Radio

The unit can store up to 6 stations per band (FM1, FM2, FM3, AM1, and AM2).

Caution

When tuning in stations while driving, use Best Tuning Memory to prevent accidents.

Display items

The following items can be displayed.

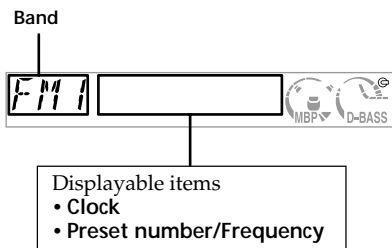

To	Press
Switch display item	DSPL

Storing stations automatically

— Best Tuning Memory (BTM)

The unit selects the stations with the strongest signals within the selected band, and stores them in the order of their frequency.

- 1 Press **SOURCE** repeatedly to select the radio.
- 2 Press **MODE** repeatedly to select the band.
- 3 Press **BTM** for 2 seconds.
The unit stores stations in the order of their frequencies on the number buttons. A beep sounds when the setting is stored.

Notes

- If only a few stations can be received due to weak signals, some number buttons will retain their former settings.
- When a number is indicated in the display, the unit starts storing stations from the one currently displayed.

Storing only the desired stations

You can manually preset the desired stations on any chosen number button.

- 1 Press **(SOURCE)** repeatedly to select the radio.
- 2 Press **(MODE)** repeatedly to select the band.
- 3 Turn the SEEK/AMS control dial to tune in the station that you want to store.
- 4 Press the desired number button (**(1)** to **(6)**) until "MEM" appears.
The number button indication appears in the display.

Note

If you try to store another station on the same number button, the previously stored station will be erased.

Receiving the stored stations

- 1 Press **(SOURCE)** repeatedly to select the radio.
- 2 Press **(MODE)** repeatedly to select the band.
- 3 Press the number button (**(1)** to **(6)**) on which the desired station is stored.

If preset tuning does not work

— Automatic tuning/Local Seek Mode

Automatic tuning:

Turn the SEEK/AMS control dial to search for the station.

Scanning stops when the unit receives a station. Turn the SEEK/AMS control dial until the desired station is received.

Local Seek Mode:

If the automatic tuning stops too frequently, press **(SENS)** repeatedly until "LCL" indicator appears.



"LCL" indicator is displayed.

Only the stations with relatively strong signals will be tuned in.

Tip

If you know the frequency of the station you want to listen to, turn the SEEK/AMS control dial until the desired frequency appears (manual tuning).

If FM stereo reception is poor

— Monaural Mode

During radio reception, press **(SENS)** repeatedly until "MONO" indicator appears.



"MONO" indicator is displayed.

The sound improves, but becomes monaural ("ST" disappears).

To return to normal, press **(SENS)** again.

Other Functions

Adjusting the sound characteristics

You can adjust the bass, treble, balance, and fader.

- 1 Select the item you want to adjust by pressing **(SEL)** repeatedly.

Each time you press **(SEL)**, the item changes as follows:

BAS (bass) → TRE (treble) →

BAL (left-right) → FAD (front-rear)

- 2 Adjust the selected item by turning the VOL control dial.

Note

Adjust within 3 seconds after selecting the item.

Quickly attenuating the sound

Press **(ATT)**.

The “ATT” indicator appears in the display.

To restore the previous volume level, press **(ATT)** again.

Canceling the beep sound

Press **(6)** while pressing **(SEL)** down.

To activate the beep sound again, press these buttons again.

Note

If you connect an optional power amplifier and do not use the built-in amplifier, the beep sound will be deactivated.

Selecting the sound position

— “My Best sound Position (MBP)”

When you drive without passengers, you can enjoy the most comfortable sound environment with “My Best sound Position.” “My Best sound Position” has two presets, which are best suited for the front seats. You can select one very easily with the MBP button.

MBP-A: best suited for the person in the front-left seat.

MBP-B: best suited for the person in the front-right seat.

Press **(MBP)** repeatedly for the desired listening position.

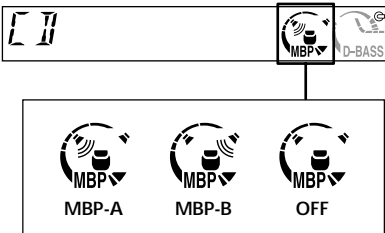

To cancel the MBP function, select OFF.

If you want to adjust the sound characteristics more precisely, you can do it using the **(SEL)** button (see “Adjusting the sound characteristics” on page 13).

Notes

- If you adjust any sound characteristics by using the **(SEL)** button (page 13), the MBP setting returns to OFF.
- When MBP is set to OFF, the sound setting you adjusted (page 13) is activated.

Boosting the bass sound

— D-bass

You can enjoy a clear and powerful bass sound. The D-bass function boosts the low frequency signal and high frequency signal with a sharper curve than conventional bass boost.

You can hear the bass line more clearly even while the vocal volume remains the same. You can emphasize and adjust the bass sound easily with **(D-BASS)** button.

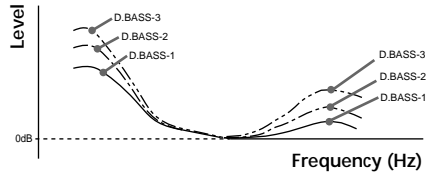

Adjusting the bass curve

Press **(D-BASS)** repeatedly to select the desired bass curve.

As the D-BASS number increases so does the effect.

Note

The bass sound may distort at same volume. If the bass sound distorts, select less effective bass curve.

Additional Information

Maintenance

Fuse replacement

When replacing the fuse, be sure to use one matching the amperage rating stated on the original fuse. If the fuse blows, check the power connection and replace the fuse. If the fuse blows again after replacement, there may be an internal malfunction. In such a case, consult your nearest Sony dealer.

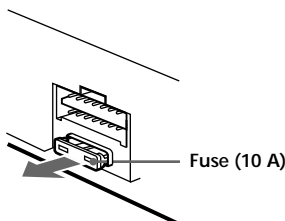

Warning

Never use a fuse with an amperage rating exceeding the one supplied with the unit as this could damage the unit.

Cleaning the connectors

The unit may not function properly if the connectors between the unit and the front panel are not clean. In order to prevent this, detach the front panel (page 8) and clean the connectors with a cotton swab dipped in alcohol. Do not apply too much force. Otherwise, the connectors may be damaged.

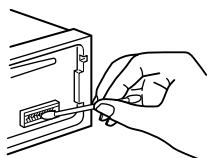

Main unit

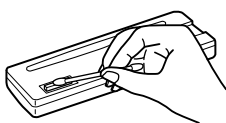

Back of the front panel

Notes

- For safety, turn off the ignition before cleaning the connectors, and remove the key from the ignition switch.
- Never touch the connectors directly with your fingers or with any metal device.

Replacing the lithium battery

Under normal conditions, batteries will last approximately 1 year. (The service life may be shorter, depending on the conditions of use.) When the battery becomes weak, the range of the card remote commander becomes shorter. Replace the battery with a new CR2025 lithium battery. Use of any other battery may present a risk of fire or explosion.

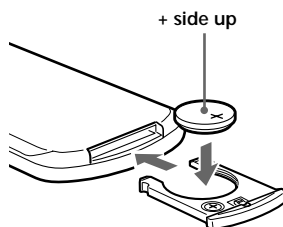
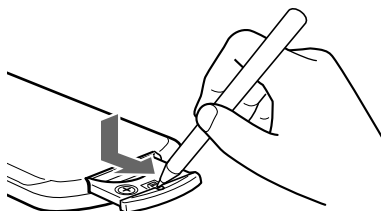

Notes on lithium battery

- Keep the lithium battery out of the reach of children. Should the battery be swallowed, immediately consult a doctor.
- Wipe the battery with a dry cloth to assure a good contact.
- Be sure to observe the correct polarity when installing the battery.
- Do not hold the battery with metallic tweezers, otherwise a short-circuit may occur.

WARNING

Battery may explode if mistreated. Do not recharge, disassemble, or dispose of in fire.

Removing the unit

1 Remove the front cover

- 1 Detach the front panel (page 8).
- 2 Press the clip inside the front cover with a thin screwdriver.

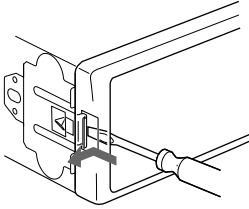

- 3 Repeat step 2 for the other side.

2 Remove the unit

- 1 Use a thin screwdriver to push in the clip on the left side of the unit, then pull out the left side of the unit until the catch clears the mounting.

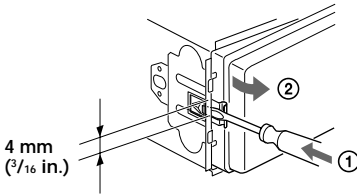

- 2 Repeat step 1 for the right side.
- 3 Slide the unit out of its mounting.

Specifications

AUDIO POWER SPECIFICATIONS

POWER OUTPUT AND TOTAL HARMONIC DISTORTION

23 watts per channel minimum continuous average power into 4 ohms, 4 channels driven from 20 Hz to 20 kHz with no more than 5% total harmonic distortion.

CD player section

Signal-to-noise ratio	90 dB
Frequency response	10 – 20,000 Hz
Wow and flutter	Below measurable limit

Tuner section

FM

Tuning range	87.5 – 107.9 MHz
Antenna terminal	External antenna connector
Intermediate frequency	10.7 MHz
Usable sensitivity	11 dBf
Selectivity	75 dB at 400 kHz
Signal-to-noise ratio	65 dB (stereo), 68 dB (mono)
Harmonic distortion at 1 kHz	0.7 % (stereo), 0.5 % (mono)
Separation	33 dB at 1 kHz
Frequency response	30 – 15,000 Hz

AM

Tuning range	530 – 1,710 kHz
Antenna terminal	External antenna connector
Intermediate frequency	10.7 MHz/450 kHz
Sensitivity	30 μ V

Power amplifier section

Outputs	Speaker outputs (sure seal connectors)
Speaker impedance	4 – 8 ohms
Maximum power output	50 W \times 4 (at 4 ohms)

General

Outputs	Audio outputs Power antenna relay control lead Power amplifier control lead
Tone controls	Bass \pm 10 dB at 20 Hz Treble \pm 10 dB at 20 kHz
Power requirements	12 V DC car battery (negative ground)
Dimensions	Approx. 178 \times 50 \times 177 mm (7 ¹ / _s \times 2 \times 7 in.) (w/h/d)
Mounting dimensions	Approx. 182 \times 53 \times 161 mm (7 ¹ / ₄ \times 2 ¹ / _s \times 6 ³ / _s in.) (w/h/d)
Mass	Approx. 1.2 kg (2 lb 10 oz)
Supplied accessories	Parts for installation and connections (1 set) Front panel case (1) Card remote commander RM-X115
Optional accessories	BUS cable (supplied with an RCA pin cord) RC-61 (1 m), RC-62 (2m)
Optional equipment	CD changer (10 discs) CDX-656 CD changer (6 discs) CDX-T69 MD changer (6 discs) MDX-66XLP MG Memory Stick System-up Player MGS-X1

Note

This unit cannot be connected to a digital preamplifier or an equalizer.

Design and specifications are subject to change without notice.

Troubleshooting

The following checklist will help you remedy problems you may encounter with your unit. Before going through the checklist below, check the connection and operating procedures.

General

No sound.

- Turn the VOL control dial clockwise to adjust the volume.
- Cancel the ATT function.
- Set the fader control to the center position for a 2-speaker system.

The contents of the memory have been erased.

- The RESET button has been pressed.
→ Store again into the memory.
- The power cord or battery has been disconnected.
- The power connecting cord is not connected properly.

No beep sound.

- The beep sound is canceled (page 13).
- An optional power amplifier is connected and you are not using the built-in amplifier.

Indications disappear from/do not appear in the display.

- The clock display disappears if you press (OFF) for 2 seconds.
→ Press (OFF) again for 2 seconds to display the clock.
- Remove the front panel and clean the connectors. See "Cleaning the connectors" (page 15) for details.

Stored stations and correct time are erased.

The fuse has blown.

Makes noise when the ignition key is in the ON, ACC, or OFF position.

The leads are not matched correctly with the car's accessory power connector.

No power is being supplied to the unit.

- Check the connection. If everything is in order, check the fuse.
- The car does not have an ACC position.
→ Press (SOURCE) (or insert a disc) to turn on the unit.

The power is continuously supplied to the unit.

The car does not have an ACC position.

The power antenna does not extend.

The power antenna does not have a relay box.

CD/MD playback

A disc cannot be loaded.

- Another CD is already loaded.
- The CD is forcibly inserted upside down or in the wrong way.

Playback does not begin.

- Defective MD or dirty CD.
- CD-R/CD-RW that is not finalized.
- You tried to playback a CD-R/CD-RW not designed for audio use.
- Some CD-Rs/CD-RWs may not play due to its recording equipment or the disc condition.

A disc is automatically ejected.

The ambient temperature exceeds 50°C (122°F).

CD will not be ejected.

The operation buttons do not function.

Press the RESET button.

The sound skips from vibration.

- The unit is installed at an angle of more than 60°.
- The unit is not installed in a sturdy part of the car.

The sound skips.

Dirty or defective disc.

Radio reception

Preset tuning is not possible.

- Store the correct frequency in the memory.
 - The broadcast signal is too weak.
-

The stations cannot be received.

The sound is hampered by noises.

- Connect a power antenna control lead (blue) or accessory power supply lead (red) to the power supply lead of a car's antenna booster. (Only when your car has built-in FM/AM antenna in the rear/side glass.)
 - Check the connection of the car antenna.
 - The auto antenna will not go up.
 - Check the connection of the power antenna control lead.
 - Check the frequency.
-

Automatic tuning is not possible.

- The local seek mode is set to "ON."
 - Set the local seek mode to "OFF" (page 12).
 - The broadcast signal is too weak.
 - Perform manual tuning.
-

The "ST" indication flashes.

- Tune in the frequency accurately.
 - The broadcast signal is too weak.
 - Set to the monaural reception mode (page 12).
-

A program broadcast in stereo is heard in monaural.

- The unit is in monaural reception mode.
- Cancel monaural reception mode (page 12).
-

Error displays

(For this unit and optional CD/MD changers)

The following indications will flash for a while.

Err01

The disc magazine is not inserted in the CD/MD unit.

- Insert the magazine in the CD/MD unit.
-

Err02

No disc is inserted in the CD/MD unit.

- Insert discs in the CD/MD unit.
-

Err03

A CD/MD cannot play because of some problem.

- Insert another CD/MD.
-

Err04

A CD is dirty or inserted upside down.

- Clean or insert the CD correctly.
-

Err05

No tracks have been recorded on an MD.

- Play an MD with recorded tracks on it.
-

Err99

The CD/MD unit cannot be operated because of some problem.

- Press the RESET button on the unit.
-

If these solutions do not help improve the situation, consult your nearest Sony dealer.

Félicitations !

Nous vous remercions d'avoir fait l'acquisition d'un lecteur de disques compacts Sony. Vous pourrez exploiter les multiples fonctions d'utilisation de cet appareil à l'aide des accessoires ci-dessous:

- Lecteurs CD/MD en option (changeurs et lecteurs)*.
- **Accessoire de commande fourni**
Télécommande à carte RM-X115

* *Un seul lecteur CD/MD de Sony en option peut être raccordé.*

Table des matières

Emplacement des commandes	4
Précautions	6
Remarques sur les disques	6

Préparation

Réinitialisation de l'appareil	7
Dépose de la façade	8
Réglage de l'horloge	9

Lecteur CD

Appareil CD/MD (en option)

Lecture d'un disque	9
Rubriques d'affichage	10
Lecture de plages répétée	
— Lecture répétée	10
Lecture de plages dans un ordre quelconque	
— Lecture aléatoire	10

Radio

Rubriques d'affichage	11
Mémorisation automatique des stations	
— Best Tuning Memory (BTM)	11
Mémorisation des stations de votre choix	
uniquement	12
Réception des stations mémorisées	12

Autres fonctions

Réglage des caractéristiques du son	13
Mise en sourdine rapide du son	13
Désactivation du bip sonore	13
Sélection de la position du son	
— "My Best sound Position (MBP)"	14
Renforcement des graves	
— D-bass	14

Informations complémentaires

Entretien	15
Démontage de l'appareil	16
Caractéristiques techniques	17
Dépannage	18
Affichages d'erreur	19

Emplacement des commandes

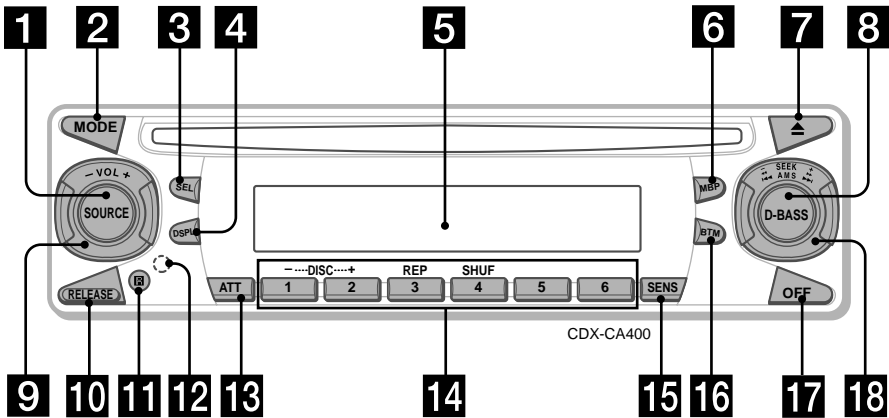

Référez-vous aux pages indiquées pour plus de détails.

- 1** Touche SOURCE (Mise sous tension/ Radio/CD/MD) 9, 10, 11, 12
- 2** Touche MODE 10, 11, 12
- 3** Touche SEL (sélection) 9, 13, 14
- 4** Touche DSPL (changement de mode d'affichage) 9, 10, 11
- 5** Fenêtre d'affichage
- 6** Touche MBP (My Best sound Position) 14
- 7** Touche ▲ (éjection) 9
- 8** Touche D-BASS 14
- 9** Commande rotative VOL (volume) -/+ 9, 13
- 10** Touche RELEASE (pour enlever la façade) 8
- 11** Récepteur de télécommande à carte
- 12** Touche RESET (située à l'avant de l'appareil, derrière le panneau frontal) 7
- 13** Touche ATT (mise en sourdine) 13

- 14** Touches numériques 12, 13
 - ① DISC - 10
 - ② DISC + 10
 - ③ REP 10
 - ④ SHUF 10
- 15** Touche SENS 12
- 16** Touche BTM (Best Tuning Memory) 11
- 17** Touche OFF (Arrêt/Mise hors tension)* 8, 9
- 18** Commande rotative SEEK/AMS -/+ 9, 12

* **Avertissement en cas d'installation dans une voiture dont le contact ne comporte pas de position ACC (accessoires)**
Appuyez sur la touche **OFF** de l'appareil pendant 2 secondes pour désactiver l'affichage de l'horloge après avoir coupé le moteur.
Sinon l'affichage de l'horloge n'est pas désactivé et cela risque de décharger la batterie.

Télécommande à carte RM-X115

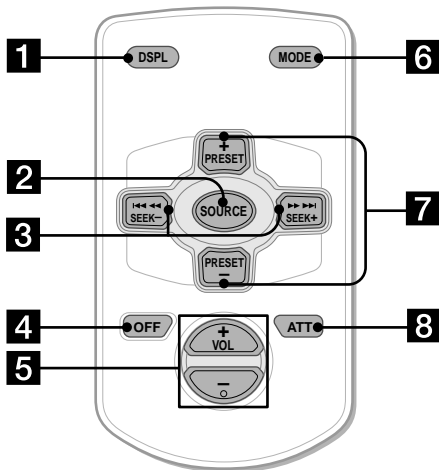

Les touches correspondantes de la télécommande à carte remplissent la même fonction que celles de l'appareil.

- 1** Touche DSPL
- 2** Touche SOURCE
- 3** Touches SEEK (-/+)
- 4** Touche OFF
- 5** Touches VOL (+/-)
- 6** Touche MODE
- 7** Touches DISC/PRESET (+/-)
- 8** Touche ATT

Remarque

Si vous désactivez l'appareil en appuyant sur **OFF** pendant 2 secondes, il ne peut plus être activé avec la télécommande à carte, sauf si la touche **SOURCE** de l'appareil est enfoncée ou si un disque est d'abord inséré dans le lecteur pour activer l'appareil.

Conseil

Reportez-vous à la section "Remplacement de la pile au lithium" pour obtenir des informations détaillées sur le remplacement de la pile (page 15).

Précautions

- Si votre voiture est restée garée en plein soleil, laissez refroidir l'appareil avant de l'utiliser.
- Les antennes électriques se déploient automatiquement pendant le fonctionnement de l'appareil.

Si vous avez des questions ou des problèmes concernant le fonctionnement de cet appareil qui ne sont pas abordés dans le présent mode d'emploi, veuillez consulter votre détaillant Sony.

Condensation d'humidité

Par temps de pluie ou dans des régions très humides, de l'humidité risque de se condenser sur les lentilles et dans la fenêtre d'affichage de l'appareil. Si cela se produit, l'appareil ne fonctionnera pas correctement. Si c'est le cas, retirez le disque et attendez environ une heure que l'humidité se soit évaporée.

Pour conserver un son de haute qualité

Veillez à ne pas renverser de jus de fruit ou de boissons sucrées sur l'appareil ni sur les disques.

Remarques sur les disques

- Ne touchez pas la surface des disques pour ne pas les salir. Saisissez le disque par les bords.
- Laissez vos disques dans leur boîtier ou dans leur étui de rangement lorsqu'ils ne sont pas utilisés. N'exposez pas les disques à la chaleur ou à des températures élevées. Évitez de les laisser dans une voiture en stationnement, sur le tableau de bord ou la plage arrière.

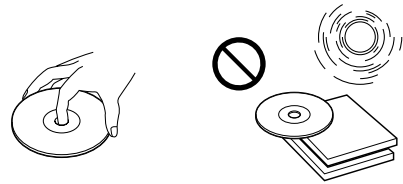

- Ne collez pas d'étiquettes sur les disques et n'utilisez pas de disques rendus collants par de l'encre/des résidus. Ces disques risquent de s'arrêter en cours de lecture, en créant un dysfonctionnement ou être définitivement endommagés.

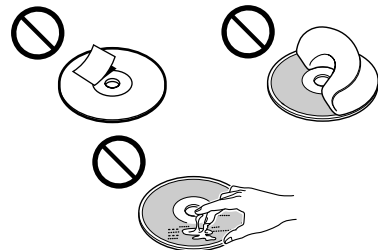

- N'utilisez pas de disques qui portent des étiquettes ou des autocollants. Cela risque d'entraîner les problèmes de fonctionnement suivants :
 - Impossibilité d'éjecter un disque (parce que l'étiquette ou l'autocollant se décolle et bloque le mécanisme d'éjection).
 - Impossibilité de lire correctement les données audio (p. ex : saute de lecture ou pas de lecture), parce que la chaleur a fait rétrécir l'autocollant ou l'étiquette, ce qui entraîne une déformation du disque.
- Les disques de forme non standard (par ex. en forme de cœur, de carré, d'étoile) ne peuvent pas être lus sur cet appareil. Vous risquez d'endommager votre appareil si vous essayez de le faire. N'utilisez pas de tels disques.
- Vous ne pouvez pas écouter de CD de 8 cm (3 po.).

- Avant la lecture, nettoyez les disques avec un chiffon de nettoyage disponible dans le commerce. Essayez chaque disque en partant du centre vers l'extérieur. N'utilisez pas de solvants tels que la benzine, les diluants, les produits de nettoyage vendus dans le commerce ou les sprays antistatiques destinés aux disques analogiques.



Remarques sur les disques CD-R/CD-RW

- Vous pouvez écouter avec cet appareil des CD-R (CD enregistrables)/CD-RW (CD réinscriptibles) conçus pour une utilisation audio. Ces symboles permettent de distinguer les CD-R/CD-RW conçus pour une utilisation audio.



Ces symboles indiquent qu'un disque n'est pas conçu pour une utilisation audio.



- Certains CD-R/CD-RW (en fonction de l'équipement d'enregistrement ou de l'état du disque) risquent de ne pas être lus avec cet appareil.
- Vous ne pouvez pas lire de disques CD-R/CD-RW non finalisés*.

* Un processus nécessaire à la lecture des disques CD-R/CD-RW destinés à la lecture sur le lecteur de CD audio.

Préparation

Réinitialisation de l'appareil

Avant la première mise en service de l'appareil ou après avoir remplacé la batterie de la voiture, vous devez réinitialiser l'appareil. Retirez la façade et appuyez sur la touche RESET à l'aide d'un objet pointu comme un stylo à bille.



Touche RESET

Remarque

Une pression sur la touche RESET efface l'heure et certaines fonctions mémorisées.

Dépose de la façade

Vous pouvez retirer la façade de cet appareil pour le protéger contre le vol.

Avertisseur

Si vous mettez la clé de contact en position OFF sans ôter la façade, l'alarme retentira pendant quelques secondes.
Si vous raccordez un amplificateur en option et que vous n'utilisez pas l'amplificateur intégré, le bip sonore est désactivé.

1 Appuyez sur **OFF** *

La lecture CD/MD ou l'écoute de la radio s'arrête (l'éclairage des touches et l'affichage restent apparents).

* Si le contact de votre voiture n'est pas doté d'une position ACC (accessoire), assurez-vous de désactiver l'unité en appuyant sur **OFF** pendant 2 secondes pour éviter de décharger la batterie.

2 Appuyez sur **RELEASE**, puis tirez la façade vers vous.

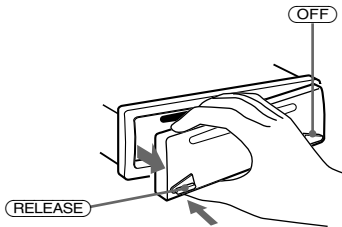

Remarques

- Si vous retirez la façade alors que l'appareil est toujours sous tension, l'alimentation est coupée automatiquement de manière à éviter d'endommager les haut-parleurs.
- N'exercez pas de pression excessive sur la façade ni sur la fenêtre d'affichage et ne les faites pas tomber.
- N'exposez pas la façade à la chaleur, à des températures élevées ou à l'humidité. Evitez de la laisser dans une voiture en stationnement, sur le tableau de bord ou la plage arrière.

Conseil

Lorsque vous emmenez la façade, glissez-la dans l'étui spécial fourni.

Fixation de la façade

Fixez la partie **A** de la façade à la partie **B** de l'appareil comme illustré et poussez le côté gauche en position jusqu'à ce qu'il émette un "clac".

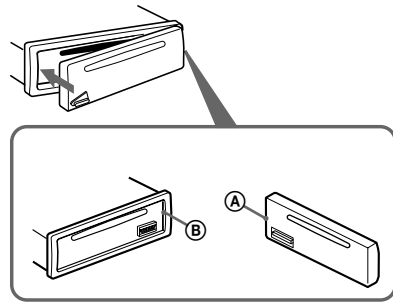

Remarque

Ne rien poser sur la surface interne de la façade.

Réglage de l'horloge

L'horloge à affichage numérique fonctionne suivant un cycle de 12 heures.

Exemple : Pour régler l'horloge sur 10:08

- 1 Appuyez sur **(DSPL)** pendant 2 secondes. L'indication des heures se met à clignoter.

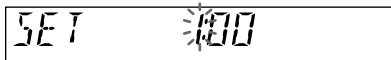

- 1 Réglez l'heure à l'aide de la commande rotative VOL.
- 2 Appuyez sur **(SEL)**. L'indication des minutes se met à clignoter.
- 3 Réglez les minutes à l'aide de la commande rotative VOL.

- 2 Appuyez sur **(DSPL)**.

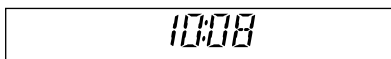

L'horloge démarre. Après que le réglage de l'horloge est terminé, l'affichage revient au mode de lecture normal.

Lecteur CD Appareil CD/MD (en option)

En plus de la lecture d'un CD avec cet appareil seul, vous pouvez également commander des appareils CD/MD externes.

Un seul lecteur CD/MD en option peut être raccordé.

Lecture d'un disque

(Avec cet appareil)

Introduisez le disque (avec l'étiquette vers le haut).



La lecture démarre automatiquement.

Si un disque se trouve déjà dans l'appareil, appuyez plusieurs fois sur **(SOURCE)** jusqu'à ce que "CD" apparaisse pour démarrer la lecture.

Pour	Effectuez cette opération
Arrêter la lecture	Appuyez sur (OFF) .
Ejecter le disque	Appuyez sur ▲ .
Passer d'une piste à l'autre – Détecteur automatique de musique	Tournez la commande rotative SEEK/AMS. [une fois pour chaque piste]
Avance/retour rapide – Recherche manuelle	Tournez la commande rotative SEEK/AMS. [maintenir la touche enfoncée jusqu'à l'endroit souhaité]

Remarques

- Lorsque la dernière piste du disque est terminée, la lecture reprend à partir de la première piste du CD.
- Lorsqu'un appareil en option est raccordé, la lecture de la même source continue sur le lecteur CD/MD en option.

Suite à la page suivante →

(Avec l'appareil en option)

1 Appuyez plusieurs fois sur **(SOURCE)** pour sélectionner "CD" ou "MD".

2 Appuyez plusieurs fois sur **(MODE)** jusqu'à ce que le lecteur désirée apparaisse.
La lecture commence.

Pour	Appuyez sur
Passer d'un disque à l'autre	① (DISC -) ou ② (DISC +)
- Sélection du disque	

Conseil

Avec le MG Memory Stick System-up Player MGS-X1 en option raccordé à cet appareil, appuyez sur la touche **(SOURCE)** pour sélectionner "MD", puis appuyez sur la touche **(MODE)** pour sélectionner le numéro de lecteur du MD (MD1 ou MD2, etc.).

Lecture de plages répétée

— Lecture répétée

La lecture du disque ou d'une plage du disque de l'appareil principal se répète automatiquement à la fin du disque. Pendant la lecture répétée, vous pouvez sélectionner :

- REP 1 — pour répéter une plage.
- REP 2* — pour répéter un disque.

* Disponible uniquement lorsqu'un lecteur CD/MD en option est raccordé.

En cours de lecture, appuyez plusieurs fois sur **(REP)** jusqu'à ce que le réglage désiré apparaisse dans l'affichage.



L'indication "REP" est affichée.

La lecture répétée démarre.

Pour revenir au mode de lecture normale, appuyez plusieurs fois sur **(REP)**, jusqu'à ce que l'indicateur "REP" disparaisse.

Rubriques d'affichage

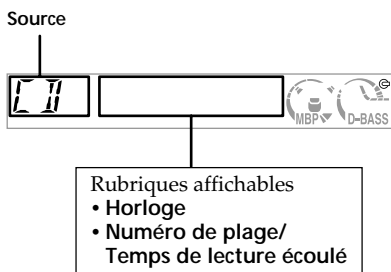

Pour	Appuyez sur
Passer d'une rubrique d'affichage à l'autre	(DSPL)

Lecture de plages dans un ordre quelconque

— Lecture aléatoire

Vous pouvez sélectionner :

- SHUF 1 — pour lire les plages du disque sélectionné dans un ordre aléatoire.
- SHUF 2* — pour lire les plages dans l'appareil CD (MD) en option actuellement inséré dans un ordre aléatoire.

* Disponible uniquement lorsqu'un lecteur CD/MD en option est raccordé.

En cours de lecture, appuyez plusieurs fois sur **(SHUF)** jusqu'à ce que le réglage désiré apparaisse dans l'affichage.



L'indication "SHUF" est affichée.

La lecture aléatoire démarre.

Pour revenir au mode de lecture normale, appuyez plusieurs fois sur **(SHUF)**, jusqu'à ce que l'indicateur "SHUF" disparaisse.

Radio

L'appareil peut mémoriser jusqu'à 6 stations pour chaque bande (FM1, FM2, FM3, AM1 et AM2).

Attention

Pour syntoniser des stations pendant que vous conduisez, nous vous conseillons d'utiliser la fonction de mémorisation du meilleur accord (BTM) de façon à éviter les accidents.

Rubriques d'affichage

Les rubriques suivantes sont affichables :

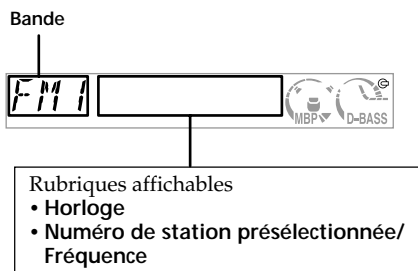

Pour	Appuyez sur
Passer d'une rubrique d'affichage à l'autre	(DSPL)

Mémorisation automatique des stations

— Best Tuning Memory (BTM)

L'appareil sélectionne les stations émettant les signaux les plus puissants pour la bande sélectionnée et les mémorise selon l'ordre des fréquences.

- 1 Appuyez plusieurs fois sur (SOURCE) pour sélectionner la radio.
- 2 Appuyez plusieurs fois sur (MODE) pour sélectionner la bande de fréquence.
- 3 Appuyez sur (BTM) pendant 2 secondes. L'appareil mémorise les stations sous les touches numériques dans l'ordre de leur fréquence. Un bip retentit lorsque le réglage est mémorisé.

Remarques

- Si quelques stations seulement peuvent être captées en raison de faibles signaux, certaines touches numériques conserveront leur réglage préalable.
- Si un numéro est indiqué dans la fenêtre d'affichage, l'appareil commence la mémorisation des stations à partir de la station affichée.

Mémorisation des stations de votre choix uniquement

Vous pouvez présélectionner manuellement les stations souhaitées sur n'importe quelle touche de votre choix.

- 1 Appuyez plusieurs fois sur **(SOURCE)** pour sélectionner la radio.
- 2 Appuyez plusieurs fois sur **(MODE)** pour sélectionner la bande de fréquence.
- 3 Syntonisez la station que vous souhaitez mémoriser à l'aide de la commande rotative SEEK/AMS.
- 4 Appuyez sur la touche numérique (**1** à **6**) jusqu'à ce que l'indication "MEM" apparaisse.
Le numéro de la touche numérique de présélection apparaît dans la fenêtre d'affichage.

Remarque

Si vous essayez de mémoriser une autre station sous une touche numérique déjà utilisée, la station précédemment mémorisée est supprimée.

Réception des stations mémorisées

- 1 Appuyez plusieurs fois de suite sur **(SOURCE)** pour sélectionner la radio.
- 2 Appuyez plusieurs fois sur **(MODE)** pour sélectionner la bande de fréquence.
- 3 Appuyez sur la touche numérique (**1** à **6**) sous laquelle la station désirée est mémorisée.

Si l'accord prédéfini ne fonctionne pas

— Syntonisation automatique/Mode recherche locale

Syntonisation automatique :

Recherchez la station en tournant la commande rotative SEEK/AMS.

Le balayage s'interrompt lorsque l'appareil capte une station. Tournez la commande rotative SEEK/AMS jusqu'à ce que vous captiez la station souhaitée.

Mode recherche locale :

Si la recherche automatique des fréquences s'arrête trop souvent, pressez la touche **(SENS)** de façon répétée jusqu'à ce que "LCL" s'affiche.

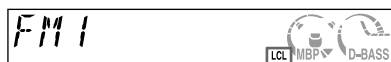

L'indication "LCL" est affichée.

Seules les stations dont les signaux sont suffisamment puissants seront accordées.

Conseil

Si vous connaissez la fréquence de la station que vous souhaitez écouter, tournez la commande rotative SEEK/AMS jusqu'à ce que la fréquence souhaitée s'affiche (syntonisation manuelle).

Si la réception FM est faible

— Mode monaural

Au cours de la réception radio, appuyez sur **(SENS)** plusieurs fois jusqu'à l'affichage de l'indication "MONO".



L'indication "MONO" est affichée.

La qualité sonore s'en trouve améliorée, mais le son est diffusé en mode monaural (l'indication "ST" disparaît).

Pour revenir au mode normal, ré-appuyez sur **(SENS)**.

Autres fonctions

Réglage des caractéristiques du son

Vous pouvez régler les graves, les aigus ainsi que la balance gauche-droite et la balance avant-arrière.

- 1 Sélectionnez le paramètre que vous voulez régler en appuyant plusieurs fois de suite sur **(SEL)**.

Chaque fois que vous appuyez sur **(SEL)**, les paramètres changent selon la séquence suivante :

BAS (graves) → TRE (aigus) →
BAL (balance gauche-droite) →
FAD (balance avant-arrière)

- 2 Réglez le paramètre sélectionné en tournant la commande rotative VOL.

Remarque

Effectuez le réglage dans les 3 secondes après avoir sélectionné l'option.

Mise en sourdine rapide du son

Appuyez sur **(ATT)**.
L'indication "ATT" s'affiche.

Pour restaurer le niveau précédent du volume, appuyez à nouveau sur **(ATT)**.

Désactivation du bip sonore

Appuyez sur **(B)** tout en maintenant **(SEL)** enfoncé.

Pour réactiver le bip sonore, appuyez à nouveau sur ces touches.

Remarque

Si vous raccordez un amplificateur de puissance en option et si vous n'utilisez pas l'amplificateur intégré, le signal sonore est désactivé.

Sélection de la position du son

— “My Best sound Position (MBP)”

Lorsque vous conduisez sans passer, vous pouvez profiter de l’environnement sonore le plus agréable avec “My Best sound Position”. “My Best sound Position” dispose de deux préréglages, idéaux pour les personnes assises à l’avant du véhicule. Vous pouvez sélectionner l’un de ces réglages très facilement avec la touche MBP.

MBP-A : réglage idéal pour la personne assise dans le siège avant de gauche.

MBP-B : réglage idéal pour la personne assise dans le siège avant de droite.

Appuyez plusieurs fois de suite sur **(MBP)** pour obtenir la position d’écoute souhaitée.

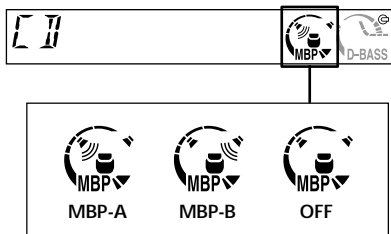

Pour annuler la fonction MBP, sélectionnez OFF.

Si vous souhaitez ajuster les caractéristiques du son avec une plus grande précision, utilisez la touche **(SEL)**. (reportez-vous à “Réglage des caractéristiques du son”, page 13.)

Remarques

- Si vous ajustez une caractéristique du son à l’aide de la touche **(SEL)** (page 13), le réglage MBP revient à la position OFF.
- Lorsque MBP est réglé sur OFF, le réglage du son que vous avez effectué (page 13) est activé.

Renforcement des graves

— D-bass

Vous pouvez exploiter des graves claires et puissantes. La fonction D-bass renforce les signaux de basse fréquence et les signaux de haute fréquence avec une courbe plus accentuée qu’une fonction d’accentuation classique.

Vous entendez plus distinctement les graves, même si le volume de la partie vocale reste au même niveau. Vous pouvez renforcer et ajuster les graves à l’aide de la touche **(D-BASS)**.

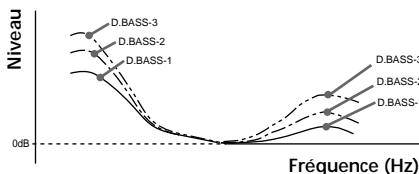

Réglage de la courbe des graves

Appuyez plusieurs fois de suite sur **(D-BASS)** pour sélectionner la courbe des graves voulue.

L’effet s’intensifie à mesure que la valeur D-BASS augmente.

Remarque

Les graves peuvent être distordues au même volume. Si les graves sont distordues, sélectionnez une courbe de graves moins efficace.

Informations complémentaires

Entretien

Remplacement du fusible

En cas de remplacement du fusible, veillez à utiliser un fusible dont l'intensité correspond à celle inscrite sur le fusible. Si le fusible fond, vérifiez le branchement de l'alimentation et remplacez le fusible d'origine. Si le fusible fond une nouvelle fois après avoir été remplacé, cela peut révéler une défaillance interne de l'appareil. Dans ce cas, consultez un détaillant Sony.

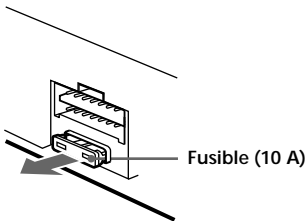

Avertissement

N'utilisez jamais de fusible dont l'intensité dépasse celle du fusible fourni avec l'appareil, car vous risqueriez d'endommager l'appareil.

Nettoyage des connecteurs

L'appareil peut ne pas fonctionner correctement si les connecteurs entre l'appareil et la façade sont souillés. Pour éviter cela, enlevez la façade (page 8) et nettoyez les connecteurs à l'aide d'un coton-tige imbibé d'alcool. N'exercez pas une pression trop forte. Sinon, vous risquez d'endommager les connecteurs.

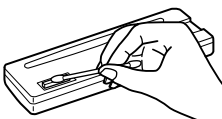
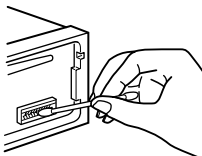

Remarques

- Pour plus de sécurité, coupez le contact avant de nettoyer les connecteurs et retirez la clé de contact.
- Ne touchez jamais les connecteurs directement avec les doigts ou avec un appareil métallique.

Remplacement de la pile au lithium

Dans les conditions d'utilisation normales, les piles durent environ un an. (La durée de fonctionnement peut être plus courte, en fonction des conditions d'utilisation.) Lorsque la pile s'affaiblit, la portée efficace de la télécommande à carte se raccourcit. Remplacez la pile par une nouvelle pile au lithium CR2025. L'utilisation d'un autre type de pile peut entraîner un risque d'incendie ou d'explosion.

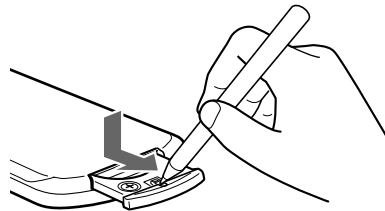

côté + vers le haut

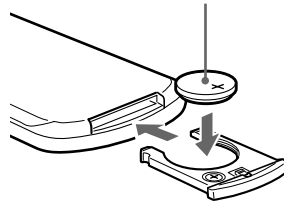

Remarques sur la pile au lithium

- Gardez la pile au lithium hors de portée des enfants. En cas d'ingestion de la pile, consultez immédiatement un médecin.
- Nettoyez la pile au moyen d'un chiffon sec pour assurer un contact optimal.
- Veillez à respecter les polarités correctes lors de la mise en place de la pile.
- Ne saisissez pas la pile avec des pinces métalliques, car cela risque de provoquer un court-circuit.

AVERTISSEMENT

Si vous ne manipulez pas la pile correctement, elle risque d'exploser. Ne pas la recharger, la démonter, ni la jeter au feu.

Démontage de l'appareil

1 Démontage du panneau avant

- 1 Enlevez la façade (page 8).
- 2 Appuyez sur l'attache du panneau avant à l'aide d'un tournevis fin.

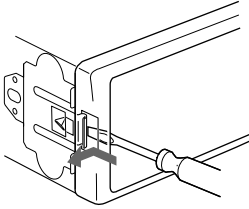

- 3 Répétez l'étape 2 pour l'autre côté.

2 Démontez l'appareil

- 1 Utilisez un fin tournevis pour enfoncer l'attache du côté gauche de l'appareil, puis retirez le côté gauche de l'appareil jusqu'à son dégagement complet.

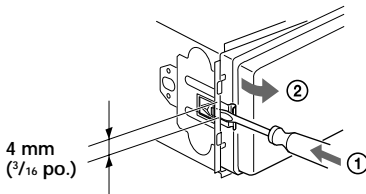

- 2 Répétez l'étape 1 du côté droit.
- 3 Sortez l'appareil de son emplacement.

Caractéristiques techniques

Lecteur CD

Rapport signal-bruit	90 dB
Réponse en fréquence	10 – 20.000 Hz
Pleurage et scintillement	En dessous du seuil mesurable

Radio

FM

Plage de syntonisation	87,5 – 107,9 MHz
Borne d'antenne	Connecteur d'antenne externe
Fréquence intermédiaire	10,7 MHz
Sensibilité utile	11 dBf
Sélectivité	75 dB à 400 kHz
Rapport signal-bruit	65 dB (stéréo), 68 dB (mono)
Distorsion harmonique à 1 kHz	0,7 % (stéréo), 0,5 % (mono)
Séparation	33 dB à 1 kHz
Réponse en fréquence	30 – 15.000 Hz

AM

Plage de syntonisation	530 – 1.710 kHz
Borne d'antenne	Connecteur d'antenne externe
Fréquence intermédiaire	10,7 MHz/450 kHz
Sensibilité	30 µV

Amplificateur de puissance

Sorties	Sorties pour haut-parleurs (connecteurs de sécurité)
Impédance de haut-parleurs	4 – 8 ohms
Puissance utile maximum	50 W × 4 (à 4 ohms)

Caractéristiques générales

Sorties	Sorties audio Fil de commande de relais d'antenne électrique Fil de commande d'amplificateur de puissance
Commandes de tonalité	Graves ±10 dB à 20 Hz Aigus ±10 dB à 20 kHz
Puissance de raccordement	Batterie de voiture 12 V CC (masse négative) Approx. 178 × 50 × 177 mm (7 ¹ / ₈ × 2 × 7 po.) (l/h/p)
Dimensions	Approx. 182 × 53 × 161 mm (7 ¹ / ₄ × 2 ¹ / ₈ × 6 ³ / ₈ po.) (l/h/p)
Dimensions de montage	Approx. 1,2 kg (2 lb 10 oz)
Poids	Éléments d'installation et de raccordement (1 jeu) Étui pour la façade (1) Télécommande à carte RM-X115
Accessoires fournis	Câble BUS (fourni avec un cordon à broche RCA) RC-61 (1 m), RC-62 (2 m)
Accessoires en option	Changeur de CD (10 disques) CDX-656 Changeur de CD (6 disques) CDX-T69 Changeur MD (6 disques) MDX-66XLP
Appareils en option	Lecteur du système MG-MS MGS-X1

Remarque

Cet appareil ne peut pas être branché sur un préamplificateur ou un égaliseur numérique.

La conception et les caractéristiques techniques sont sujettes à modifications sans préavis.

Dépannage

La liste de contrôle suivante vous aidera à remédier aux problèmes que vous pourriez rencontrer avec cet appareil.
Avant de passer en revue la liste de contrôle ci-dessous, vérifiez les procédures de raccordement et d'utilisation.

Généralités

Pas de son.

- Réglez le volume en tournant la commande rotative VOL dans le sens des aiguilles d'une montre.
- Annulez la fonction ATT.
- Réglez la commande de balance avant-arrière sur la position centrale, si vous utilisez un système à 2 haut-parleurs.

Le contenu de la mémoire a été effacé.

- La touche RESET a été enfoncée.
→ Recommencez la procédure d'enregistrement dans la mémoire.
- Le cordon d'alimentation ou la batterie a été déconnecté.
- Le raccordement du cordon d'alimentation n'est pas réalisé correctement.

Aucun bip sonore.

- Le bip sonore a été désactivé (page 13).
- Un amplificateur de puissance en option est raccordé et vous n'employez pas l'amplificateur intégré.

Les indications disparaissent/Aucune indication n'apparaît dans la fenêtre d'affichage.

- L'affichage de l'heure disparaît si vous appuyez sur (OFF) pendant 2 secondes.
→ Appuyez de nouveau sur (OFF) pendant 2 secondes pour afficher l'heure.
- Déposez la façade et nettoyez les connecteurs. Pour plus de détails, voir la procédure "Nettoyage des connecteurs" (page 15).

Les stations mémorisées et l'heure correcte sont effacées.

Le fusible est hors-service.

Émission de bruit lorsque la clé de contact est en position ON, ACC ou OFF.

Les fils ne sont pas raccordés correctement au connecteur d'alimentation de l'accessoire de la voiture.

L'appareil n'est pas alimenté.

- Vérifiez le raccordement. Si tout est en ordre, vérifiez le fusible.
 - La voiture ne possède pas de position ACC.
→ Appuyez sur (SOURCE) (ou insérez un disque) pour mettre l'appareil sous tension.
-

L'appareil est alimenté en continu.

La voiture ne possède pas de position ACC.

L'antenne électrique ne se déploie pas.

L'antenne électrique ne possède pas de relais.

Lecture CD/MD

Impossible d'introduire un disque.

- Un autre CD a déjà été introduit dans l'appareil.
 - Le CD est introduit à l'envers en forçant ou dans le mauvais sens.
-

La lecture ne démarre pas.

- MD défectueux ou CD poussiéreux.
 - Le CD-R/CD-RW n'est pas finalisé.
 - Vous avez essayé de lire un CD-R/CD-RW qui n'est pas conçu pour une utilisation audio.
 - Certains CD-R/CD-RW ne peuvent pas être lus selon l'appareil utilisé pour l'enregistrement ou l'état du disque.
-

Un disque est éjecté automatiquement.

La température ambiante dépasse 50 °C (122 °F).

Le CD n'est pas éjecté.

Les touches de commande sont inopérantes.
Appuyez sur la touche RESET.

Le son saute à la suite de vibrations.

- L'appareil est installé suivant un angle de plus de 60°.
 - L'appareil n'a pas été installé à un endroit suffisamment stable de la voiture.
-

Le son saute.

Un disque encrassé ou défectueux.

Réception radio

Impossible de syntoniser une présélection.

- Mémorisez la fréquence correcte.
 - Le signal d'émission est trop faible.
-

Impossible de recevoir les stations.

Le son comporte des parasites.

- Raccordez un fil de commande d'antenne électrique (bleu) ou un fil d'alimentation d'accessoire (rouge) au câble d'alimentation de l'amplificateur d'antenne de la voiture. (Uniquement si votre voiture est équipée d'une antenne FM/AO intégrée dans la vitre arrière/latérale.)
 - Vérifiez le raccordement de l'antenne de la voiture.
 - L'antenne automatique ne se déploie pas.
→ Vérifiez le raccordement du fil de commande de l'antenne électrique.
 - Vérifiez la fréquence.
-

La syntonisation automatique est impossible.

- Le mode de recherche local est réglé sur "ON".
→ Réglez le mode de recherche local sur "OFF" (page 12).
 - Le signal d'émission est trop faible.
→ Utilisez la syntonisation manuelle.
-

L'indication "ST" clignote.

- Accordez la fréquence avec précision.
 - Le signal d'émission est trop faible.
→ Activez le mode de réception monaural (page 12).
-

Une émission de programme stéréo est captée en monaural.

- L'appareil est en mode de réception monaural.
→ Désactivez le mode de réception monaural (page 12).
-

Affichages d'erreur

(Pour cet appareil et les changeurs de CD/MD en option)

Les indications suivantes clignotent pour un moment.

Err01

Le magasin à disques n'a pas été introduit dans le lecteur CD/MD.
→ Introduisez le magasin dans l'appareil CD/MD.

Err02

Il n'y a aucun disque dans le lecteur CD/MD.
→ Introduisez des disques dans le lecteur CD/MD.

Err03

Un CD/MD ne peut pas être reproduit en raison d'un problème.
→ Introduisez un autre CD/MD.

Err04

Un CD est souillé ou a été introduit à l'envers.
→ Nettoyez ou introduisez correctement le CD.

Err05

Aucune plage n'a été enregistrée sur un MD.
→ Choisissez un MD sur lequel des plages ont été enregistrées.

Err99

Le lecteur CD/MD ne peut fonctionner en raison d'un problème.
→ Appuyez sur la touche RESET de l'appareil.

Si ces solutions ne permettent pas d'améliorer la situation, consultez votre détaillant Sony le plus proche.

<http://www.sony.net/>

Sony Corporation Printed in Korea