

Portable CD Player

Mode d'emploi

A propos du code local

Le code local de l'endroit où vous avez acheté le lecteur CD est indiqué dans le coin supérieur gauche de l'étiquette à code à barres de l'emballage.

Pour savoir quels accessoires sont fournis avec votre lecteur CD, relevez le code local de votre modèle et consultez la section "Accessoires (fournis/en option)".



"WALKMAN" est une marque déposée de Sony Corporation.

" WALKMAN" est une marque commerciale de Sony Corporation.

D-EJ885

AVERTISSEMENT

Pour prévenir tout risque d'incendie ou d'électrocution, ne pas exposer l'appareil à la pluie ou à l'humidité.

N'installez pas l'appareil dans un espace confiné comme dans une bibliothèque ou un meuble encastré.

Afin d'éviter tout risque d'incendie, ne pas couvrir les ailettes de ventilation de cet appareil avec des journaux, des nappes, des rideaux, etc. Ne pas poser de bougies allumées sur l'appareil.

Afin d'éviter tout risque d'incendie et d'électrocution, ne pas poser d'objets remplis de liquide, vases ou autre, sur l'appareil.

INFORMATION

A pleine puissance, l'écoute prolongée du baladeur peut endommager l'oreille de l'utilisateur.

ATTENTION

L'utilisation d'instruments optiques avec ce produit augmente les risques pour les yeux.

Certains pays peuvent appliquer des dispositions différentes pour l'élimination des piles qui alimentent ce produit. Veuillez consulter vos autorités locales.

PRECAUTIONS

- UN RAYONNEMENT LASER INVISIBLE EST EMIS LORSQUE L'APPAREIL EST OUVERT
- NE PAS REGARDER LE RAYON LASER FIXEMENT NI DIRECTEMENT AVEC DES INSTRUMENTS D'OPTIQUE

La marque CE est valable uniquement dans les pays où elle a force de loi, c'est-à-dire principalement dans les pays de l'EEE (Espace économique européen).

Pour les utilisateurs aux Etats-Unis et au Canada

RECYCLAGE DES ACCUMULATEURS À HYDRURE MÉTALLIQUE DE NICKEL

Les accumulateurs à hydrure métallique de nickel sont recyclables.

Vous pouvez contribuer à préserver l'environnement en rapportant les piles usées dans un point de collection et recyclage le plus proche.



Pour plus d'informations sur le recyclage des accumulateurs, téléphonez le numéro gratuit 1-800-822-8837 (Etats-Unis et Canada uniquement), ou visitez <http://www.rbcrc.org/>.

Avvertissement: Ne pas utiliser des accumulateurs à hydrure métallique de nickel qui sont endommagés ou qui fuient.

Table des matières

Mise en route

Emplacement des commandes	4
---------------------------------	---

Lecture d'un CD

1. Raccordez votre lecteur.	7
2. Introduisez un CD.	7
3. Lancez la lecture d'un CD.	8

Options de lecture

Lecture répétée des plages (Lecture répétée)	11
Lecture d'une seule plage (Lecture d'une seule plage)	11
Lecture des plages dans l'ordre aléatoire (Lecture aléatoire)	11
Lecture de vos plages préférées en ajoutant des signets (Lecture de plage avec signet)	12
Lecture des plages dans l'ordre de votre choix (Lecture PGM)	13

Caractéristiques disponibles

Fonction G-PROTECTION	14
Vérification du temps restant sur le CD et du nombre de plages restantes	14
Accentuation des graves (SOUND)	15
Protection de l'ouïe (AVLS)	15
Verrouillage des commandes (HOLD)	16
Désactivation du bip sonore	16

Raccordement de votre lecteur CD

Raccordement d'un système stéréo	17
--	----

Raccordement à une source d'alimentation

Utilisation des piles rechargeables	18
Utilisation de piles sèches	21
Remarques sur la source d'alimentation ...	22

Informations complémentaires

Précautions	23
Entretien	24
Dépannage	25
Spécifications	28
Accessoires (fournis/en option)	29

Emplacement des commandes

Pour plus de détails, reportez-vous aux pages entre parenthèses.

Lecteur CD (avant)

- 1 Prise EXT BATT (pile externe)/DC IN 4.5 V (entrée d'alimentation externe) (pages 7, 19, 21)
- 2 Prise LINE OUT (OPTICAL) (page 17)
- 3 Molette (▶|| (lecture/pause) •◀◀/▶▶ (AMS/recherche)) (pages 7, 8, 12, 13)
- 4 Touche ■ (arrêt)/CHARGE • témoin CHARGE (pages 8, 16, 18, 19)
- 5 Touches VOL (volume) +*/- (page 8)
- 6 Prise ☎ (casque d'écoute) (page 7)
- 7 Commutateur OPEN (page 7)
- 8 Bornes pour le support de chargement (pages 18, 24)

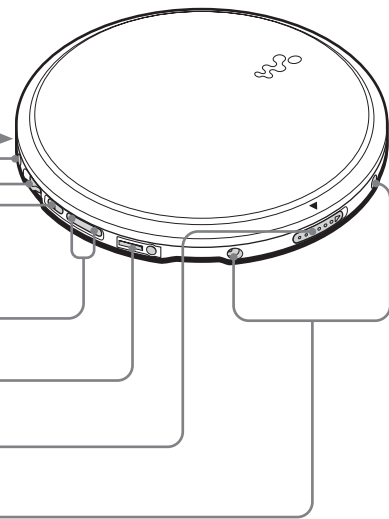

Lecteur CD (intérieur)

- 9 Commutateur AVLS (page 15)
- 10 Commutateur G-PROTECTION (page 14)
- 11 Compartiment à piles (page 18)

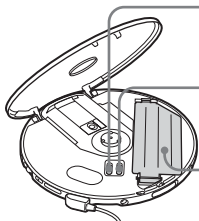

Lecteur CD (arrière)

- 12 Commutateur HOLD (page 16)

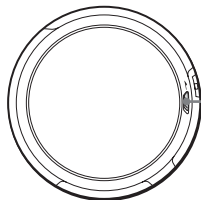

Télécommande

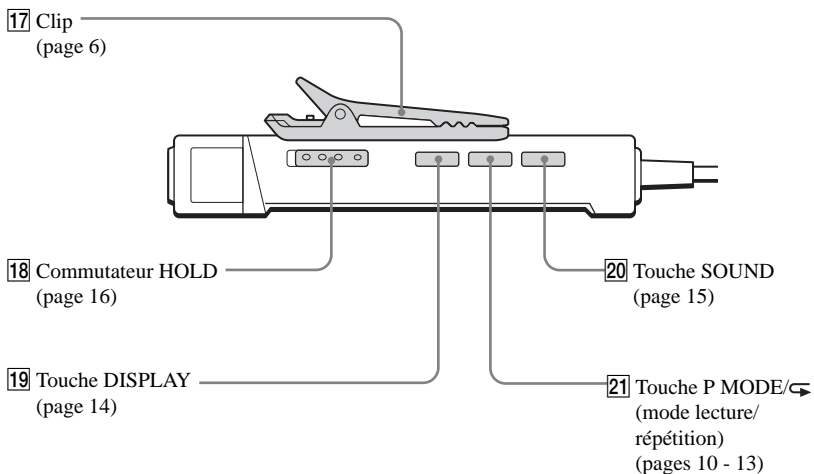
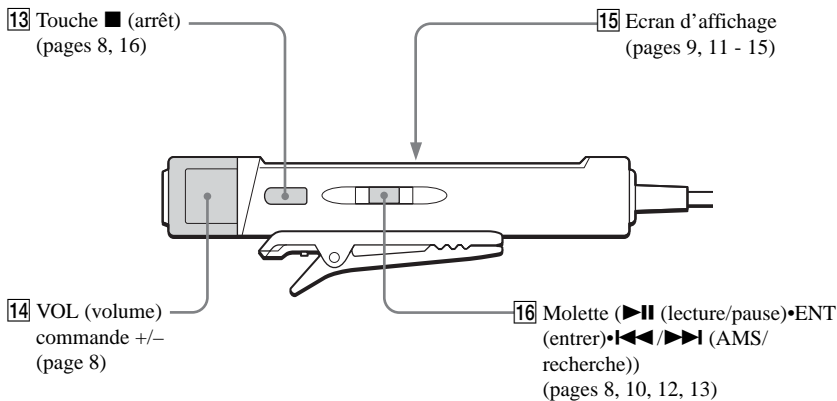

Remarque

Utilisez uniquement la télécommande fournie. Vous ne pouvez pas utiliser ce lecteur CD avec la télécommande fournie avec d'autres lecteurs CD.

(Suite)

Utilisation du clip sur la télécommande

Vous pouvez retirer le clip de la télécommande pour modifier son orientation.

Pour retirer le clip

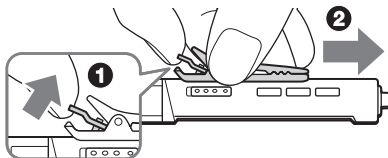

Pour le fixer dans le sens inverse

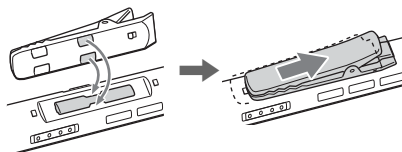

Vous pouvez faire passer le cordon de la télécommande à travers son clip.

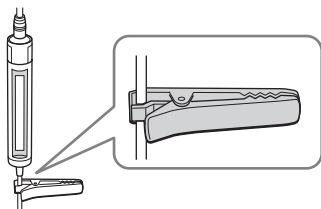

Utilisation du petit sac de transport

Vous pouvez transporter votre lecteur et son boîtier à piles ensemble dans le petit sac de transport fourni. Insérez-les aux endroits appropriés du sac, comme illustré ci-dessous.

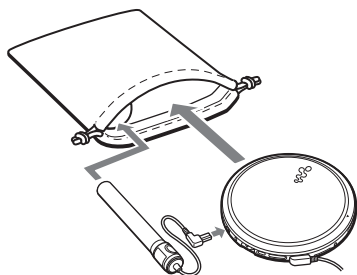

Lecture d'un CD

Vous pouvez aussi bien utiliser des piles rechargeables que des piles sèches comme source d'alimentation.

1. Raccordez votre lecteur.

- 1 Raccordez l'adaptateur secteur.
- 2 Raccordez le casque d'écoute/les écouteurs à la télécommande.

Pour les modèles fournis avec l'adaptateur de fiche secteur

Si l'adaptateur secteur ne correspond pas à la prise de courant, utilisez l'adaptateur de fiche.

Pour les modèles fournis avec la télécommande.

- Raccordez la fiche du casque d'écoute/ des écouteurs à la télécommande.
- Raccordez le casque d'écoute/les écouteurs correctement à la télécommande. Une connexion desserrée peut provoquer des parasites pendant la lecture.

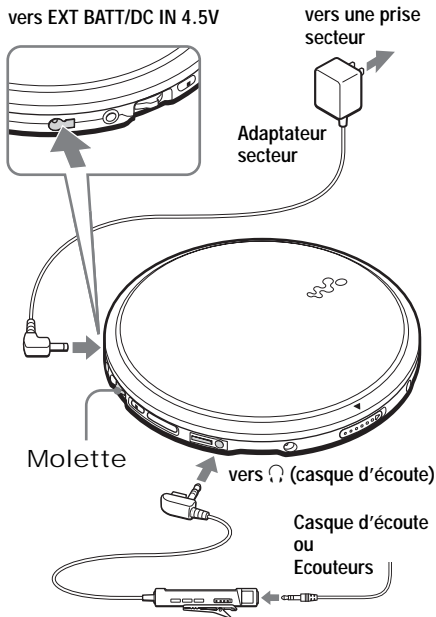

Lecture d'un CD

2. Introduisez un CD.

- 1 Faites glisser OPEN pour ouvrir le couvercle du lecteur CD.

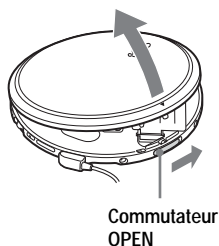

- 2 Placez le CD sur le plateau et refermez le couvercle.

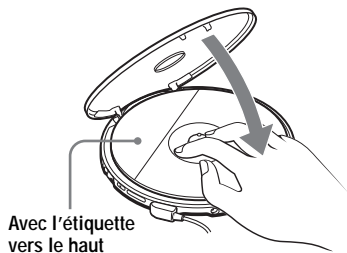

(Suite)

3. Lancez la lecture d'un CD.

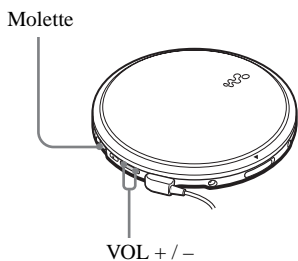

- 1 Appuyez sur la molette.
- 2 Réglez le volume en appuyant sur VOL + ou -.

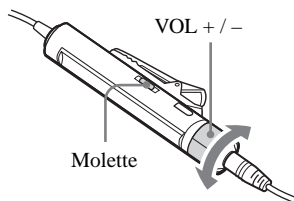

- 1 Appuyez sur la molette.
- 2 Réglez le volume en tournant VOL +/-.

Pour	Vous devez
Lancer la lecture (à partir du point où vous étiez arrêté)	Appuyer sur la molette. La lecture commence à l'endroit où vous étiez arrêté.
Lancer la lecture (à partir de la première plage)	Lorsque le lecteur CD est arrêté, appuyer sur la molette et la maintenir jusqu'à ce que commence la lecture de la première plage.
Faire une pause/repandre la lecture après une pause	Appuyer sur la molette.
Arrêter	Appuyer sur ■ (■/CHARGE pour le lecteur CD). ^{*2}
Trouver le début de la plage en cours (AMS ^{*1})	Effleurer une fois la molette vers ◀◀ . ^{*2}
Trouver le début des plages précédentes (AMS)	Effleurer plusieurs fois la molette vers ◀◀ . ^{*2, *3}
Trouver le début de la plage suivante (AMS)	Effleurer une fois la molette vers ▶▶ . ^{*2, *3}
Trouver le début des plages suivantes (AMS)	Effleurer plusieurs fois la molette vers ▶▶ . ^{*2, *3}
Retourner rapidement en arrière	Maintenir la molette vers ◀◀ . ^{*2}
Avancer rapidement	Maintenir la molette vers ▶▶ . ^{*2}

^{*1} Détecteur automatique de musique

^{*2} Ces opérations peuvent être effectuées indifféremment en mode de lecture et de pause.

^{*3} Après avoir lu la dernière plage, vous pouvez revenir au début de la première plage en effleurant la molette vers **▶▶**. De même, si vous en êtes à la première plage, vous pouvez localiser la dernière plage en effleurant la molette vers **◀◀**.

A propos de l'écran d'affichage

- Lorsque vous appuyez sur la molette après avoir changé de CD ou après avoir éteint puis rallumé le lecteur, le nombre total de plages du CD et la durée de lecture apparaissent pendant environ deux secondes.
- En cours de lecture, le numéro de plage et le temps de lecture écoulé de la plage en cours apparaissent.
- Pendant la pause, le temps de lecture écoulé clignote.

Si le niveau sonore n'augmente pas

- Si la fonction AVLS est réglée sur "LIMIT", réglez-la sur "NORM". Pour plus de détails, reportez-vous à la section "Protection de l'ouïe (AVLS)".
- Si le casque est raccordé à la prise LINE OUT (OPTICAL), raccordez-le à la prise  (casque d'écoute).

A propos des CD-R/CD-RW

Ce lecteur CD peut reproduire les CD-R/CD-RW enregistrés au format CD-DA*, mais les capacités de lecture dépendent de la qualité du disque et de l'état du système d'enregistrement.

* CD-DA est l'abréviation de Compact Disc Digital Audio. Il s'agit d'une norme d'enregistrement utilisée pour les CD audio.

A propos des disques audio disposant d'une protection des droits d'auteur

Ce lecteur CD est conçu pour lire des disques audio conformes à la Description du système audio numérique des disques compacts. Récemment, certains éditeurs de musique ont produit des disques audio dotés d'un système de protection des droits d'auteur. Toutefois, certains de ces disques risquent de ne pas pouvoir être lus sur ce lecteur CD.

Retrait du CD

Retirez le CD en appuyant sur le pivot au centre du plateau.

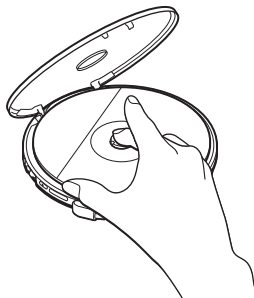

Options de lecture

Vous pouvez exploiter différents modes de lecture à l'aide de la touche P MODE/↵ (mode lecture/répétition) et de la molette.

Touche P MODE/↵

Si vous appuyez sur cette touche pendant la lecture, le mode de lecture change.

En cours de lecture, si vous appuyez sur la touche et la maintenez jusqu'à ce que "↵" apparaisse, vous pouvez répéter le mode de lecture sélectionné à l'aide de P MODE/↵.

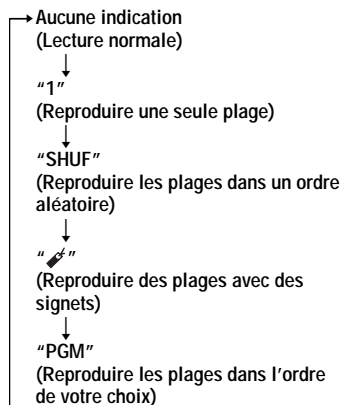

Molette

• Appuyer

Vous pouvez ajouter des signets aux plages. Vous pouvez également entrer les plages sélectionnées pour la lecture PGM.

• Effleurer vers ►► ou ◀◀

Vous pouvez sélectionner des plages pour la lecture programmée (PGM).

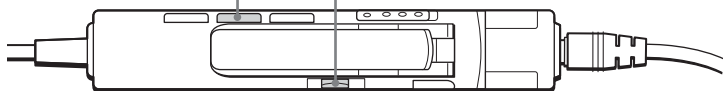

Lecture répétée des plages (Lecture répétée)

Vous pouvez reproduire plusieurs fois les plages dans les modes normal, lecture d'une seule plage, aléatoire, plage avec signet et lecture programmée (PGM).

En cours de lecture, appuyez sur P MODE/↵ et maintenez-la jusqu'à ce que "↵" apparaisse.



Lecture d'une seule plage (Lecture d'une seule plage)

En cours de lecture, appuyez plusieurs fois sur P MODE/↵ jusqu'à ce que "1" apparaisse.



Lecture des plages dans l'ordre aléatoire (Lecture aléatoire)

En cours de lecture, appuyez plusieurs fois sur P MODE/↵ jusqu'à ce que "SHUF" apparaisse.



Lecture de vos plages préférées en ajoutant des signets (Lecture de plage avec signet)

Vous pouvez ajouter des signets à 99 plages au maximum pour chaque CD. Vous pouvez utiliser cette fonction pour 10 CD au maximum.

Pour ajouter des signets

- 1 Au cours de la lecture de la plage sur lequel vous souhaitez ajouter un signet, appuyez sur la molette et maintenez-la jusqu'à ce que "✎ (Signet)" clignote sur l'afficheur.



- Si l'ajout du signet a réussi, le clignotement de "✎" ralentit.
- 2 Répétez l'étape 1 pour ajouter des signets aux plages de votre choix.

Pour écouter les plages avec des signets

- 1 Appuyez plusieurs fois sur P MODE/↵ jusqu'à ce que "✎" clignote.
- 2 Appuyez sur la molette.
"✎" s'allume dans l'afficheur et la lecture des plages avec signets commence.

Pour supprimer les signets

Pendant la lecture d'une page avec un signet, appuyez sur la molette et maintenez-la jusqu'à ce que "✎" disparaisse.

Pour vérifier les plages avec des signets

Pendant la lecture des plages avec signets, "✎" continue de clignoter lentement.

Remarques

- Pendant la lecture de plages avec des signets, les plages sont reproduites dans l'ordre chronologique et non selon l'ordre des signets que vous avez ajoutés.
- Si vous essayez d'ajouter des signets aux plages du 11ème CD, les signets du CD que vous avez reproduit en premier seront effacés.
- Si vous retirez toutes les sources d'alimentation, tous les signets mémorisés seront effacés.
- Si vous continuez d'utiliser le lecteur CD avec les piles rechargeables sans les recharger même si "Lobatt" s'affiche, tous les signets mémorisés seront effacés.

Lecture des plages dans l'ordre de votre choix (Lecture PGM)

Vous pouvez programmer le lecteur CD pour qu'il reproduise jusqu'à 64 plages dans l'ordre de votre choix.

- 1** En cours de lecture, appuyez plusieurs fois sur P MODE/↵ jusqu'à ce que "PGM" apparaisse.



- 2** Effleurez la molette vers ►► ou ◀◀ pour sélectionner une plage.

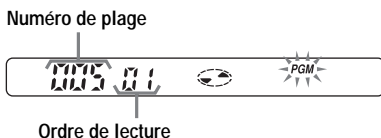

- 3** Appuyez sur la molette pour entrer la plage sélectionnée.

L'indication "000" apparaît et l'ordre de lecture augmente de un.



- 4** Répétez les étapes 2 et 3 pour sélectionner les plages dans l'ordre de votre choix.

- 5** Appuyez sur la molette et maintenez-la jusqu'à ce que la lecture PGM commence.

Pour vérifier le programme

En cours de programmation:

Appuyez plusieurs fois sur la molette avant l'étape 5.

En cours de lecture PGM:

Appuyez plusieurs fois sur P MODE/↵ jusqu'à ce que "PGM" clignote, puis appuyez plusieurs fois sur la molette.

A chaque fois que vous appuyez sur la molette, le numéro de la plage apparaît.

Remarques

- Après avoir sélectionné la 64e plage à l'étape 3, la première plage sélectionnée apparaît dans la fenêtre d'affichage.
- Si vous sélectionnez plus de 64 plages, les premières plages sélectionnées sont supprimées.

Fonction G-PROTECTION

La fonction G-PROTECTION a été développée pour assurer une excellente protection contre les pertes de son pendant votre jogging.

Lorsque vous réglez le commutateur G-PROTECTION de votre lecteur CD sur "2", la fonction G-PROTECTION sera améliorée par rapport à la position "1".

Pour vous promener avec le lecteur CD et bénéficier du son de haute qualité du CD à l'aide de la fonction G-PROTECTION, réglez le commutateur G-PROTECTION sur "1". Lorsque vous faites un sport plus intensif, nous vous recommandons de régler le commutateur sur "2".

Réglez G-PROTECTION (sous le couvercle) sur "1" ou "2".



Remarque

Il peut y avoir des pertes de son :

- si le lecteur CD est soumis à des chocs continus plus violents que la normale,
- si vous lisez un disque sale ou rayé,
- lorsque vous utilisez des CD-R/CD-RW de mauvaise qualité ou si l'appareil utilisé pour l'enregistrement ou le logiciel d'application est défectueux.

Vérification du temps restant sur le CD et du nombre de plages restantes

Vous pouvez vérifier le temps restant sur le CD et le nombre de plages restantes à l'aide de la touche DISPLAY.

Appuyez sur DISPLAY.

Chaque fois que vous appuyez sur cette touche, l'affichage change comme suit:

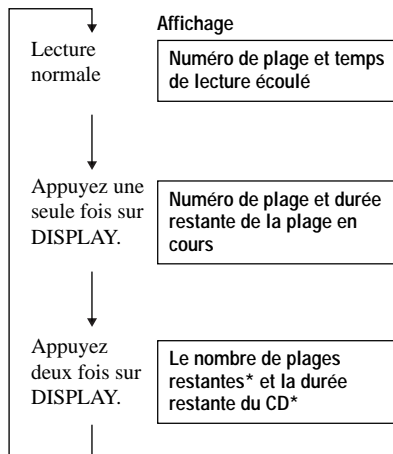

* Ce nombre n'est pas affiché dans les modes lecture d'une seule plage, aléatoire, plage avec signet ou lecture programmée (PGM).

Accentuation des graves (SOUND)

Vous pouvez accentuer les sons graves.

Appuyez sur SOUND pour sélectionner "SOUND 1" ou "SOUND 2".

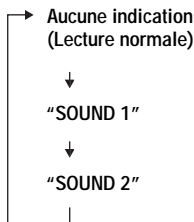

Le mode sonore sélectionné est affiché.

"SOUND 2" accentue les sons graves plus que "SOUND 1".

Remarque

Si le son est distordu lors de l'utilisation de la fonction SOUND, baissez le volume.

Protection de l'ouïe (AVLS)

La fonction AVLS (Automatic Volume Limiter System) baisse le volume maximal pour vous protéger l'ouïe.

Réglez AVLS (sous le couvercle) sur "LIMIT".

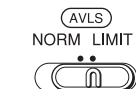

Apparaît lorsque le volume est monté et dépasse un certain niveau.

Pour désactiver la fonction AVLS

Réglez AVLS sur "NORM".

Verrouillage des commandes (HOLD)

Vous pouvez verrouiller les commandes de votre lecteur CD pour éviter toute pression accidentelle sur une touche.

Faites glisser HOLD dans le sens de la flèche.

Lecteur CD



Le témoin CHARGE clignote si vous appuyez sur n'importe quelle touche lorsque la fonction HOLD est activée.

Télécommande



Vous pouvez utiliser la fonction HOLD à la fois avec le lecteur CD et avec la télécommande. Vous pouvez toujours utiliser votre lecteur CD à l'aide de la télécommande lorsque HOLD de la télécommande est réglé sur OFF.

Pour déverrouiller les commandes

Faites glisser HOLD dans le sens contraire de la flèche.

Remarque

Même si la fonction HOLD fonctionne, "HOLD" n'apparaîtra pas sur l'affichage de la télécommande.

Désactivation du bip sonore

Vous pouvez désactiver le bip sonore de confirmation qui retentit dans votre casque d'écoute/vos écouteurs lorsque vous actionnez le lecteur CD.

- 1 Débranchez la source d'alimentation (adaptateur secteur, piles rechargeables ou piles sèches) du lecteur CD.**
 - 2 Raccordez la source d'alimentation tout en appuyant sur ■ (■/CHARGE pour le lecteur de CD).**
-

Pour activer le bip sonore

Débranchez la source d'alimentation et rebranchez-la ensuite sans appuyer sur ■ ou ■/CHARGE.

Raccordement d'un système stéréo

Vous pouvez écouter les CD via un système stéréo et enregistrer des CD sur une cassette et un MiniDisc. Pour plus de détails, reportez-vous au mode d'emploi qui accompagne l'appareil raccordé.

Veillez à débrancher tous les appareils raccordés avant de procéder aux connexions.

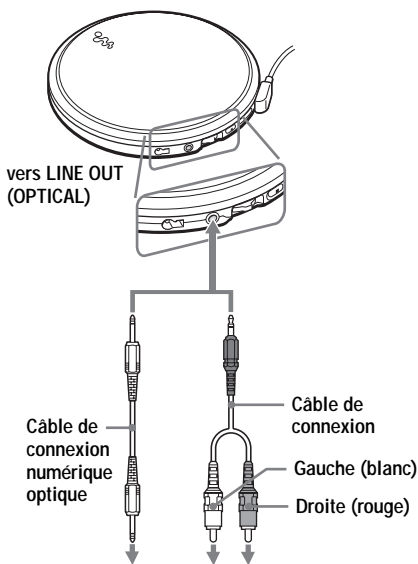

Enregistreur de MiniDisc, platine DAT, etc.

Système stéréo, enregistreur de cassette, enregistreur de radiocassette, etc.

Remarques

- Avant de reproduire un CD, baissez le volume de l'appareil raccordé pour éviter d'endommager les haut-parleurs.
- Utilisez l'adaptateur secteur pour enregistrer. Si vous utilisez des piles rechargeables ou des piles sèches comme source d'alimentation, il se peut que les piles se vident complètement pendant l'enregistrement.
- Réglez le volume correctement sur l'appareil raccordé de façon à ce que le son ne comporte aucune distorsion.

Si vous utilisez le câble de connexion

Si le son comporte des distorsions, raccordez l'appareil à la prise Ω .

Lors de l'utilisation du câble de raccordement numérique optique

Pour enregistrer un CD sur un MiniDisc, DAT, etc., veillez à ce que le lecteur CD soit en mode de pause avant de démarrer la procédure d'enregistrement.

A propos des fonctions

G-PROTECTION et SOUND lorsque vous utilisez le câble de connexion ou le câble de connexion numérique

- Pour enregistrer un son CD de haute qualité, réglez le commutateur G-PROTECTION sur "1".
- La fonction SOUND fonctionne uniquement sur le son émis à partir de la prise Ω et ne fonctionne pas sur le son émis à partir de la prise LINE OUT (OPTICAL).

► Raccordement à une source d'alimentation

Vous pouvez utiliser les sources d'alimentation suivantes:

- Piles rechargeables
- Adaptateur secteur (voir "Lecture d'un CD")
- Piles alcalines LR6 (AA) (boîtier à piles externe)

Pour connaître la durée de vie et le temps de charge des piles rechargeables, reportez-vous aux "Spécifications".

Utilisation des piles rechargeables

Mettez les piles rechargeables en charge avant de les utiliser pour la première fois. Vous pouvez uniquement utiliser les piles rechargeables suivantes pour votre lecteur CD.

- NH-10WM
- NH-14WM

1 Ouvrez le couvercle du compartiment à piles à l'intérieur de votre lecteur CD.

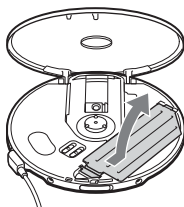

2 Insérez deux piles rechargeables en faisant bien correspondre la marque ⊕ et le schéma du compartiment à piles et refermez le couvercle du compartiment jusqu'à ce que vous entendiez un clic.

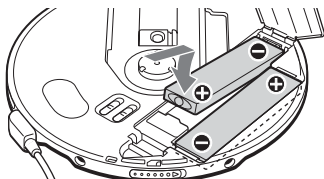

Insérez d'abord l'extrémité marquée ⊖ (pour les deux piles).

3 Raccordez l'adaptateur secteur à la prise DC IN 4.5 V du support de mise en charge fourni et à une prise secteur. Placez ensuite le lecteur CD sur le support de mise en charge, en alignant le repère ▼ du lecteur CD sur le repère ▲ du support.

Si l'adaptateur secteur ne correspond pas à la prise secteur, utilisez l'adaptateur de fiche secteur.

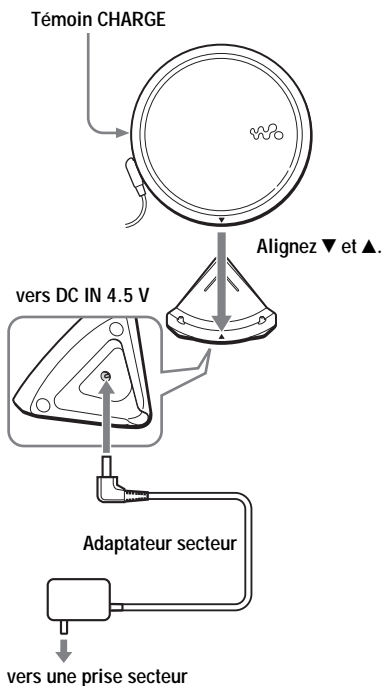

La mise en charge des piles commence. Sur l'écran d'affichage de la télécommande, les segments de l'indicateur  s'allument successivement. Le témoin CHARGE s'allume sur le lecteur CD. Lorsque les piles sont entièrement chargées, toutes les indications de l'écran disparaissent et le témoin CHARGE s'éteint.

Pour recharger des piles rechargeables sans utiliser le support de mise en charge fourni

Raccordez l'adaptateur secteur à la prise EXT BATT/DC IN 4.5 V de votre lecteur CD et à une prise secteur, appuyez ensuite sur /CHARGE pour démarrer la mise en charge.

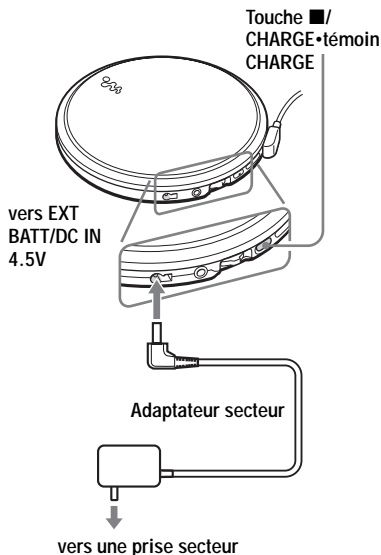

Remarques

- Lorsque vous chargez les piles à l'aide du support de mise en charge, veillez à retirer le boîtier à piles externe.
- En cours de chargement, le lecteur CD et les piles rechargeables chauffent, mais ceci ne constitue pas un danger.
- Si vous appuyez sur la molette pendant la mise en charge, celle-ci s'interrompt et la lecture du CD commence.
- Si vous placez le lecteur CD sur le support de mise en charge en cours de lecture, la lecture s'arrête et la mise en charge commence.
- Placez le lecteur CD correctement sur le support de mise en charge, en alignant le repère ▼ du lecteur CD sur le repère ▲ du support. Vérifiez bien que le témoin CHARGE sur le lecteur CD s'allume. Une mauvaise position interrompt la mise en charge ou la lecture.

(Suite)

Utilisation des piles rechargeables

Pour retirer les piles rechargeables

Appuyez sur ⊖ pour retirer les piles.

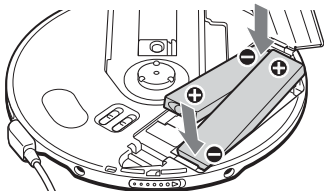

Quand mettre des piles rechargeables en charge?

Vous pouvez vérifier la capacité résiduelle des piles dans la fenêtre d'affichage.

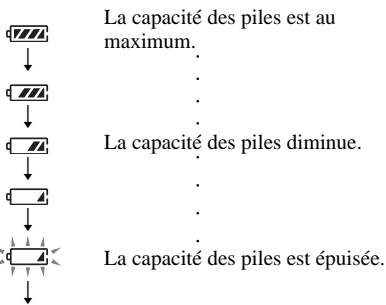

Lobatt* Les piles sont à plat.

* Un bip retentit.

Pour conserver la capacité d'origine des piles pendant une longue durée, ne rechargez les piles que lorsqu'elles sont complètement épuisées.

Remarques

- Les sections d'indication de indiquent la capacité résiduelle des piles. Une section ne correspond pas toujours à un quart de la capacité des piles.
- Suivant les conditions d'utilisation, les sections d'indication de peuvent augmenter ou diminuer.

Quand remplacer des piles rechargeables?

Si l'autonomie des piles se réduit environ de moitié, remplacez les piles par des piles rechargeables neuves.

Remarque sur les piles rechargeables

Si les piles sont neuves ou si elles n'ont pas été utilisées pendant une longue période, il se peut qu'elles ne soient pas entièrement chargées tant que vous n'aurez pas répété le processus de charge et de décharge plusieurs fois.

Remarque sur le transport des piles rechargeables

Utilisez l'étui de transport des piles fourni pour éviter un dégagement de chaleur inattendu. Si les piles rechargeables entrent en contact avec des objets métalliques, de la chaleur ou des flammes risquent de se produire en raison d'un court-circuit.

Remarques sur le support de chargement fourni

- Le support de chargement fourni peut être utilisé uniquement avec ce lecteur CD. Aucun autre modèle ne peut être rechargé avec ce support.
- Utilisez le support de chargement fourni pour recharger des piles rechargeables NH-10WM ou NH-14WM uniquement. N'utilisez aucune autre pile.
- En cours de chargement, le lecteur CD et les piles rechargeables chauffent, mais ceci ne constitue pas un danger.
- Ne placez pas de pièces de monnaie ou d'objets métalliques sur le support de chargement. Si les bornes du support de chargement entrent accidentellement en contact avec un objet métallique, elles risquent de déclencher un court-circuit et de surchauffer.

Utilisation de piles sèches

Veillez à utiliser le boîtier à piles externe fourni.

Utilisez uniquement le type de piles sèches suivant pour votre lecteur CD:

- piles alcalines LR6 (AA)

- 1** Alignez les traits situés au-dessous de **PUSH**, comme illustré, puis retirez le boîtier à piles tout en appuyant sur **PUSH**.

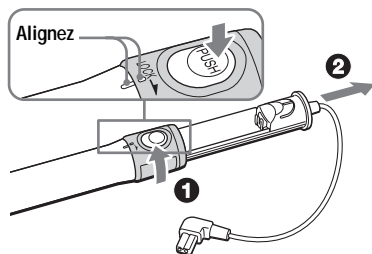

- 2** Insérez deux piles alcalines LR6 (AA) en faisant correspondre la marque **+** au schéma situé dans le boîtier à piles et verrouillez-le en tournant **LOCK** dans le sens de la flèche.

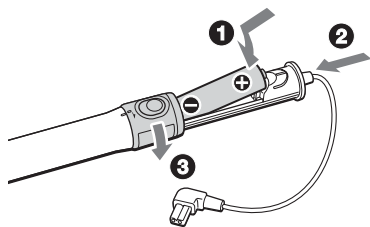

- 3** Raccordez le boîtier à piles externe au lecteur CD.

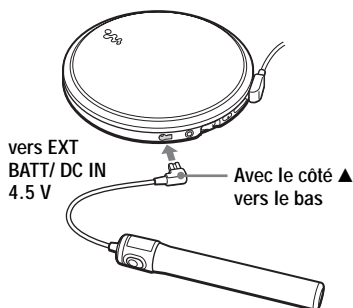

Quand remplacer les piles?

Vous pouvez vérifier la capacité résiduelle des piles dans la fenêtre d'affichage.

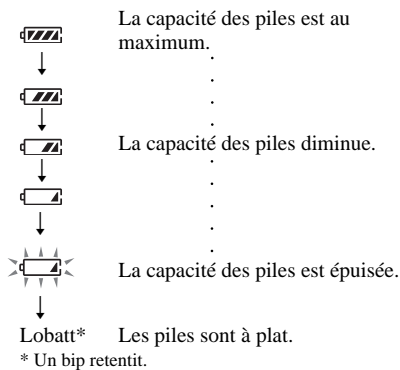

Lorsque les piles sont épuisées, remplacez-les. Remplacez les deux piles par des neuves. Les piles du lecteur CD et du boîtier à piles externe se déchargent simultanément.

Remarques

- Veillez à retirer l'adaptateur secteur lorsque vous fixez le boîtier à piles externe.
- Lorsque vous utilisez les piles rechargeables et les piles sèches ensemble pour augmenter l'autonomie, utilisez des piles rechargeables entièrement rechargées et des piles sèches neuves.

Remarques sur la source d'alimentation

Débranchez toutes les sources d'alimentation lorsque le lecteur CD n'est pas utilisé pendant une longue période.

A propos de l'adaptateur secteur

- Utilisez uniquement l'adaptateur secteur fourni ou recommandé dans "Accessoires (fournis/en option)". N'utilisez aucun autre type d'adaptateur secteur, car cela risque de provoquer un dysfonctionnement.

Polarité de la fiche



- Ne touchez pas l'adaptateur secteur avec des mains humides.
- Branchez l'adaptateur secteur à une prise secteur facilement accessible. Si vous remarquez un dysfonctionnement de l'adaptateur secteur, débranchez-le immédiatement de la prise secteur.

A propos des piles rechargeables et des piles sèches

- Ne rechargez pas les piles sèches.
- Ne jetez pas les piles au feu.
- Ne transportez pas les piles avec des pièces de monnaie ou d'autres objets métalliques. Cela peut générer de la chaleur si les bornes positive et négative de la pile entrent en contact par accident avec un objet métallique.
- Ne mélangez pas de piles rechargeables avec des piles sèches.
- N'utilisez pas des piles neuves avec des anciennes.
- N'utilisez pas des types de piles différents ensemble.

- Si vous comptez ne pas utiliser les piles pendant un certain temps, retirez-les.
- En cas de fuite des piles, nettoyez tout résidu dans le compartiment à piles, puis remettez des piles neuves. Si vous avez des résidus sur le corps, lavez-vous soigneusement pour les éliminer.

Précautions

Sécurité

- Si des objets solides ou du liquide pénètrent dans le lecteur CD, débranchez-le et faites-le vérifier par un personnel qualifié avant de continuer à l'utiliser.
- Ne placez pas de corps étrangers dans la prise DC IN 4.5 V (entrée d'alimentation externe).

A propos du lecteur CD

- Gardez la lentille du lecteur CD parfaitement propre et ne la touchez pas. Sinon, vous risquez d'endommager la lentille et le lecteur CD pourrait ne plus fonctionner correctement.
- Ne placez pas d'objets lourds sur le lecteur CD. Le lecteur CD et le CD risquent d'être endommagés.
- Ne laissez pas le lecteur CD à proximité de sources de chaleur ou à des endroits soumis aux rayons directs du soleil, à une poussière excessive ou à du sable, de l'humidité, de la pluie, des chocs mécaniques, sur une surface inégale ou dans une voiture dont les vitres sont fermées.
- Si le lecteur CD provoque des interférences dans la réception radio ou télévisée, mettez le lecteur CD hors tension ou éloignez-le de la radio ou du téléviseur.
- Les disques de formes spéciales (par exemple en forme de coeur, de carré ou d'étoile) ne sont pas utilisables sur ce lecteur de CD. En cas d'utilisation, cela peut endommager votre lecteur de CD. N'utilisez pas ce genre de disques.

Manipulation des CD

- Pour qu'un CD reste propre, manipulez-le par les bords. Ne touchez pas sa surface.
- Ne collez pas de papier ou d'étiquette sur la surface du disque.

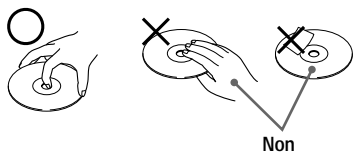

- N'exposez pas le CD aux rayons directs du soleil ou à des sources de chaleur telles que des conduits d'air chaud. Ne laissez pas le CD dans une voiture stationnée en plein soleil.

A propos du casque d'écoute/ des écouteurs

Sécurité routière

N'utilisez pas de casque d'écoute/les écouteurs lorsque vous roulez en voiture, à vélo ou lorsque vous utilisez tout autre véhicule motorisé. Cela peut représenter un risque pour le trafic et est illégal dans certaines zones. Utiliser le casque d'écoute à volume élevé lorsque vous marchez, et tout particulièrement sur les passages pour piétons, constitue également un danger potentiel. Soyez extrêmement prudent ou interrompez provisoirement l'écoute du lecteur CD dans des situations potentiellement dangereuses.

Protection de l'ouïe

Évitez d'utiliser le casque d'écoute/les écouteurs à volume élevé. Les spécialistes de l'ouïe déconseillent une écoute prolongée à volume élevé. Si vous ressentez une résonance dans les oreilles, réduisez le volume ou interrompez l'écoute.

Respect d'autrui

Utilisez le lecteur CD à un volume modéré. Vous pourrez non seulement entendre les bruits extérieurs, mais vous ferez également preuve de respect à l'égard des autres.

Entretien

Nettoyage du boîtier

Utilisez un chiffon doux légèrement humidifié dans de l'eau ou dans une solution détergente douce. N'utilisez pas d'alcool, de benzène ou de diluant.

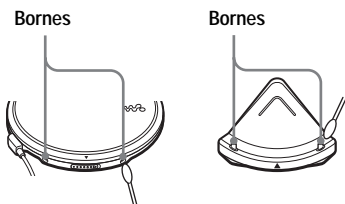

Nettoyage des bornes

Si les bornes du support de chargement ou du lecteur CD sont souillées, il se peut que les piles ne se rechargent pas correctement. Nettoyez de temps en temps les bornes avec un coton-tige ou un chiffon sec comme indiqué ci-dessous.





Dépannage

Si les problèmes persistent après avoir vérifié les symptômes, consultez votre distributeur Sony le plus proche.

Symptôme	Cause et/ou remèdes
Le volume n'augmente pas même si vous tournez plusieurs fois VOL +/- dans le sens + (même si vous appuyez plusieurs fois sur VOL + sur le lecteur CD).	<ul style="list-style-type: none">→ Réglez le commutateur AVLS sur "NORM". (page 15)→ Le casque d'écoute/les écouteurs sont raccordés à la prise LINE OUT (OPTICAL). Raccordez-les à la prise  (casque d'écoute). (page 7)
Il est impossible de régler le volume.	<ul style="list-style-type: none">→ Le casque d'écoute/les écouteurs sont raccordés à la prise LINE OUT (OPTICAL). Branchez-les à la prise  (casque d'écoute). (page 7)
Il n'y a pas de son ou vous entendez du bruit.	<ul style="list-style-type: none">→ Branchez les fiches fermement. (page 7)→ Les fiches sont encrassées. Nettoyez périodiquement les fiches au moyen d'un chiffon sec et doux.
Le temps de lecture est trop court lorsque l'appareil est alimenté par des piles sèches.	<ul style="list-style-type: none">→ Vérifiez si vous utilisez bien des piles alcalines et non pas des piles au manganèse. (page 21)→ Remplacez les piles par des piles alcalines neuves LR6 (AA). (page 21)
Le temps de lecture est trop court lorsque l'appareil est alimenté par des piles rechargeables.	<ul style="list-style-type: none">→ Chargez et déchargez les piles rechargeables à plusieurs reprises. (pages 18 - 20)
"Lobatt" ou "000" apparaît sur l'écran d'affichage. Le CD n'est pas reproduit.	<ul style="list-style-type: none">→ Les piles rechargeables sont complètement épuisées. Rechargez-les. (page 18)→ Remplacez les piles par des piles alcalines neuves LR6 (AA). (page 21)
"HiDCin" apparaît sur l'écran d'affichage.	<ul style="list-style-type: none">→ Utilisez uniquement un adaptateur secteur ou un câble de batterie de voiture indiqué dans "Accessoires (fournis/en option)". (page 29)→ Enlevez toutes les sources d'alimentation, puis introduisez les piles ou branchez de nouveau l'adaptateur secteur. (pages 7, 18, 21)

(Suite)

Symptôme	Cause et/ou remèdes
Le CD n'est pas reproduit ou "Nodisc" apparaît sur l'écran d'affichage lorsqu'un CD est placé dans le lecteur CD.	<ul style="list-style-type: none"> → Les touches sont verrouillées. Faites glisser le commutateur HOLD dans l'autre sens. (page 16) → Le CD est encrassé ou défectueux. (page 23) → Vérifiez que le CD est introduit avec l'étiquette vers le haut. (page 7) → De l'humidité s'est condensée. Laissez le lecteur CD pendant quelques heures jusqu'à ce que l'humidité se soit évaporée. → Fermez correctement la trappe du compartiment à piles. (page 18) → Assurez-vous que les piles sont introduites correctement. (pages 18, 21) → Branchez correctement l'adaptateur secteur dans une prise de courant. (page 7) → Le CD-R/CD-RW n'est pas finalisé. Finalisez le CD-R/CD-RW avec l'appareil d'enregistrement. → Il y a un problème avec la qualité du CD-R/CD-RW, l'appareil d'enregistrement ou le logiciel d'application.
Le témoin CHARGE clignote sur le lecteur CD lorsque vous appuyez sur une touche, mais le CD n'est pas reproduit.	<ul style="list-style-type: none"> → Les touches sont verrouillées. Faites glisser le commutateur HOLD dans l'autre sens. (page 16)
Impossible d'ajuster le volume au moyen des touches VOL +/- du lecteur CD.	<ul style="list-style-type: none"> → Le lecteur CD est raccordé à un appareil audio. Ajustez le volume à l'aide de la commande de volume de l'appareil raccordé. (page 17)
Lors d'un enregistrement au moyen d'une connexion numérique optique, le numéro de plage ne peut pas être enregistré correctement.	<ul style="list-style-type: none"> → Réenregistrez le numéro de plage à l'aide de l'enregistreur de MiniDisc, de l'enregistreur DAT, etc. (page 17) → Reportez-vous au mode d'emploi qui accompagne l'appareil d'enregistrement. (page 17)
Impossible de recharger les piles rechargeables.	<ul style="list-style-type: none"> → Les bornes du lecteur CD ou du support de chargement sont souillées. Essayez-les avec un chiffon sec. → Le CD est en cours de lecture. Interrompez la lecture. → Le boîtier de piles externe est raccordé au lecteur CD. Débranchez-le et recommencez le chargement. → Le lecteur CD est mal placé sur le support de mise en charge. Placez le lecteur CD sur le support de mise en charge en alignant le repère ▼ du lecteur CD sur le repère ▲ du support. Vérifiez bien que le témoin CHARGE s'allume. (page 18)

Symptôme	Cause et/ou remèdes
La lecture commence à partir du point où vous vous êtes arrêté. (fonction reprise)	→ La fonction de reprise de la lecture est activée. Pour commencer la lecture à partir de la première plage, appuyez sur la molette et maintenez-la en mode d'arrêt jusqu'à ce que la lecture de la première plage commence ou ouvrez le couvercle du lecteur CD. Vous pouvez également déconnecter toutes les sources d'alimentation, puis réinsérer les piles ou raccorder à nouveau l'adaptateur secteur. (pages 7, 8, 18, 21)
Un bruissement se fait entendre lors de la lecture du CD.	→ Refermez complètement le couvercle du compartiment à piles. (page 18)
Lorsque vous refermez le couvercle du lecteur CD, le CD commence à tourner.	→ Le lecteur CD lit les informations contenues sur le CD. Il ne s'agit pas d'un dysfonctionnement.
Impossible de faire fonctionner correctement le lecteur CD à l'aide de la télécommande.	→ Les touches du lecteur CD sont restées enfoncées par erreur.
L'afficheur LCD devient difficile à voir ou ralentit.	→ Vous utilisez votre lecteur CD à une température trop élevée (supérieure à 40° C/104° F) ou trop basse (inférieure à 0° C/ 32° F). A température ambiante, l'afficheur reprend son état de fonctionnement normal.
"  " clignote rapidement dans l'afficheur et vous ne pouvez pas localiser le début ou un point spécifique sur la plage.	→ Le lecteur CD est passé en mode de lecture de plages avec signets. Appuyez deux fois sur P MODE/  pour que le lecteur repasse en mode de lecture normale.

Spécifications

Système

Système audio numérique de disque compact

Propriétés de la diode laser

Matière: GaAlAs

Longueur d'onde: $\lambda = 780$ nm

Durée d'émission: continue

Sortie laser: inférieure à 44,6 μ W

(Cette sortie est la valeur mesurée à une distance de 200 mm par rapport à la surface de la lentille de l'objectif du bloc de saisie optique avec 7 mm d'ouverture.)

Conversion N-A

Commande d'axe temporel 1 bit quartz

Réponse en fréquence

20 - 20 000 Hz $_{-2}^{+1}$ dB (mesuré par JEITA CP-307)

Sortie (à 4,5 V de niveau d'entrée)

Sortie de ligne (miniprise stéréo)

Niveau de sortie de 0,7 V RMS à 47 k Ω

Impédance de charge recommandée supérieure à 10 k Ω

Ecouteurs (miniprise stéréo)

Env. 5 mW + Env. 5 mW à 16 Ω

(Env. 0,5 mW + Env. 0,5 mW à 16 Ω)*

*Pour les utilisateurs en Europe

Sortie numérique optique (connecteur de sortie optique)

Niveau de sortie: -21 - -15 dBm

Longueur d'onde: 630 - 690 nm au niveau de crête

Alimentation

Pour connaître le code local du modèle que vous avez acheté, vérifiez la partie supérieure gauche du code à barres sur l'emballage.

- Deux piles rechargeables Sony NH-10WM: 2,4 V DC
- Deux piles LR6 (AA): 3 V DC
- Adaptateur secteur (prise DC IN 4,5 V):
Modèles U, U2, CA, CA2, E92, MX2, TW2 et CA2/C: 120 V, 60 Hz
Modèles CED, CED/4, CE7, CE7/C, EE, EE1, E, E13 et E13/2: 220 - 230 V, 50/60 Hz
Modèle CEK: 230 - 240 V, 50 Hz
Modèle AU2: 240 V, 50 Hz

Modèles EU8, EU8/C, JE.W, E18, KR4 et

EE8: 100 - 240 V, 50/60 Hz

Modèle HK4: 230 V, 50/60 Hz

Modèle CNA: 220 V, 50 Hz

Autonomie des piles* (environ en heures)

(Lorsque vous utilisez le lecteur CD sur une surface plane et stable.)

Le temps de lecture varie en fonction de la façon dont le lecteur CD est utilisé.

Lorsque vous utilisez	G-PROTECTION	
	"1"	"2"
Deux NH-10WM (chargées pendant environ 5 heures**)	33	35
Boîtier à piles externe (deux piles alcalines***)	69	74
Deux NH-10WM et boîtier à piles externe (deux piles alcalines***)	104	110

* Valeur mesurée par le standard JEITA (Japan Electronics and Information Technology Industries Association).

** Le temps de charge varie en fonction du mode d'utilisation des piles rechargeables.

*** Lors de l'utilisation de piles alcalines Sony LR6 (SG) (fabriquées au Japon)

Température d'utilisation

5°C - 35°C (41°F - 95°F)

Dimensions (l/h/p) (à l'exception des pièces et commandes saillantes)

Env. 135,0 \times 135,0 \times 19,1 mm

(5 $\frac{3}{8}$ \times 5 $\frac{3}{8}$ \times $\frac{25}{32}$ po.)

Poids (accessoires non compris)

Env. 190 g (6,8 on.)

La conception et les spécifications sont sujettes à modification sans préavis.

Accessoires (fournis/en option)

Accessoires fournis

Pour connaître le code local de l'endroit où vous avez acheté le lecteur CD, vérifiez la partie supérieure gauche du code à barres sur l'emballage.

- Adaptateur secteur (1)
- Casque d'écoute/écouteurs avec télécommande (1)
- Piles rechargeables (2)
- Boîtier à piles (2)
- Support de chargement (1)
- Boîtier à piles (2)
- Petit sac de transport (1)
- Boîtier à piles externe (1)
- Adaptateur de fiche secteur (1)*

* Fourni avec le modèle JE.W uniquement

Accessoires en option

Système de haut-parleurs actifs	SRS-Z1 SRS-Z1000
Câble de batterie de voiture	DCC-E345
Câble de batterie de voiture avec pack de connexion de voiture	DCC-E34CP
Pack de connexion de voiture	CPA-9C
Câble de connexion numérique optique	POC-15B POC-15AB
Pile rechargeable	NH-14WM
Écouteurs (sauf pour les utilisateurs en France)	MDR-E848LP MDR-EX70LP MDR-A44L MDR-A110LP

Si vous achetez un adaptateur secteur, consultez votre revendeur Sony.

Pour les utilisateurs en France

En cas de remplacement du casque/écouteurs, référez-vous au modèle de casques/écouteurs adaptés à votre appareil et indiqué ci-dessous.

MDR-E808SP

Il se peut que votre distributeur ne dispose pas de certains accessoires mentionnés ci-dessus. Adressez-vous à votre distributeur pour plus d'informations sur les accessoires disponibles dans votre pays.

<http://www.sony.net/>



Imprimé sur papier 100%
recyclé avec de l'encre à base
d'huile végétale sans COV
(composés organiques volatils).

Sony Corporation Printed in Malaysia