

Lecteur DVD

Mode d'emploi _____

FR

En ce qui concerne l'installation et les connexions, consulter le manuel d'installation/raccordement fourni.



MV-101

Avertissement

Toutes les modifications qui ne sont pas expressément approuvées dans ce mode d'emploi pourraient annuler tous vos droits relatifs à l'utilisation de ce produit.

ATTENTION

L'utilisation d'instruments optiques avec ce produit augmente les risques de lésions oculaires.

ATTENTION

L'utilisation de commandes ou la réalisation de réglages ou de procédures autres que ceux spécifiés dans le présent mode d'emploi peut entraîner l'exposition à des radiations dangereuses.

**DANGER —INVISIBLE LASER RADIATION WHEN OPEN.
AVOID DIRECT EXPOSURE TO BEAM.**

Cette indication est placée à l'intérieur du boîtier du lecteur.

Félicitations !

Nous vous remercions d'avoir fait l'acquisition de ce lecteur de DVD Sony. Vous pouvez profiter encore davantage des multiples caractéristiques de cet appareil grâce aux fonctions et accessoires cités ci-dessous :

- Lecture de DVD, CD vidéo et CD audio.
- Prise en charge des systèmes DTS et Dolby digital via une borne de sortie numérique optique.
- Lecture de fichiers MP3.
- Lecture de CD-R ou CD-RW auxquels une session peut être ajoutée (page 5).
- **Accessoire de commande fourni**
Mini-télécommande
RM-X135

Droits d'auteur

Ce produit intègre une technologie de protection des droits d'auteur couverte par certains brevets américains, ainsi que par d'autres droits sur la propriété intellectuelle détenus par Macrovision Corporation et d'autres détenteurs. L'emploi de cette technologie de protection des droits d'auteur doit faire l'objet d'une autorisation par Macrovision Corporation et est exclusivement réservé à une utilisation dans le cercle familial et à d'autres utilisations de visionnage limitées, sauf autorisation expresse de Macrovision Corporation. Les opérations d'ingénierie inverse et le démontage sont interdits.

Tous les produits doivent porter la mention : Fabriqué sous licence de Dolby Laboratories. Les termes « Dolby » et « Pro Logic », ainsi que le sigle double D sont des marques commerciales de Dolby Laboratories. Œuvres inédites confidentielles. Droits d'auteur, 1998-1999 Dolby Laboratories. Tous droits réservés.

« DTS », « DTS Digital Surround » et « DTS Digital Out » sont des marques déposées de Digital Theater Systems, Inc.



Table des matières

Précautions	4
À propos de ce mode d'emploi	4
À propos des types de disques pouvant être lus par ce lecteur	5
Remarques sur les disques	7
À propos des fichiers MP3	8
Emplacement des commandes	10

Préparation

Réinitialisation du lecteur	12
-----------------------------------	----

Lecteur de CD, CD vidéo et DVD

Lecture d'un disque	13
Recherche directe d'un chapitre, d'un titre ou d'une plage	14
Reprise de la lecture	14
Mise hors tension du lecteur	14
Lecture de fichiers MP3 avec l'écran de menu	15
Affichage du temps de lecture	15
Modification de la langue des sous-titres	16
Utilisation d'un menu DVD	17
Utilisation de la touche TOP MENU	17
Utilisation de la touche MENU	17
Modification de la langue de la bande sonore	18
Changement des angles de vue	18
Modification de la sortie audio	19
Utilisation de la fonction PBC (contrôle de lecture)	19

Modification de la configuration

Affichage du message d'angles multiples — ANGLE MARK	20
Affichage des sous-titres pour les spectateurs malentendants — CAPTIONS	21
Réglage de l'économiseur d'écran — SCR SAVER	22
Sélection du mode de haut-parleur — SPEAKER SETUP	22
Sélection du mode de sortie audio — AUDIO OUT	23
Sélection du réglage de compression du son — DYNAMIC	23
Sélection du système de téléviseur couleur — COLOR SYSTEM	24
Sélection de la langue de la bande sonore du DVD — AUDIO	24
Affichage des sous-titres du DVD — SUBTITLE	25
Sélection de la langue du menu DVD — DISC MENU	25
Préparation du réglage initial de contrôle parental	26
Réglage du mot de passe	26
Sélection du réglage de contrôle parental souhaité — PARENTAL	26
Modification de votre mot de passe — PASSWORD	27
Retour aux réglages par défaut du lecteur — DEFAULTS	28
Réglage de l'affichage du menu pour les fichiers MP3 — SMART NAV	28

Informations complémentaires

Entretien	29
Caractéristiques techniques	30
Dépannage	31
Messages d'erreur	33
Liste des codes de langue	34

Précautions

Pour prévenir tout risque de blessure ou d'accident, lisez attentivement les consignes de sécurité suivantes avant d'installer et d'utiliser le lecteur.

Sécurité du conducteur

Vous devez vous conformer à la réglementation et au code de la route de votre pays.

- En conduisant
 - Le conducteur ne doit ni regarder, ni faire fonctionner le lecteur. Cela risque de distraire et de provoquer un accident. Parquez votre véhicule dans un endroit sûr pour regarder et faire fonctionner le lecteur.
- Utilisation
 - Ne jamais introduire la main, les doigts ou un corps étranger dans le lecteur. Cela risque de provoquer une blessure ou d'endommager le lecteur.
 - Les petits objets doivent être maintenus hors de portée des enfants.
- Si le lecteur ne fonctionne pas, commencez par vérifier les connexions. Si tout est en ordre, vérifiez le fusible.
- Si votre véhicule est resté stationné plein soleil, laissez refroidir le lecteur avant de l'utiliser.
- Évitez d'installer le lecteur dans des endroits :
 - soumis à une température inférieure à -30 °C (-22 °F) ou supérieure à 65 °C (113 °F) ;
 - soumis à la lumière directe du soleil ;
 - à proximité de sources de chaleur (comme des radiateurs) ;
 - soumis à la pluie ou à l'humidité ;
 - soumis à de la poussière ou une saleté excessive ;
 - soumis à des vibrations excessives ;
 - soumis à la chaleur ;Ne conservez pas vos produits à proximité des appareils du véhicule qui deviennent chauds en cours d'utilisation comme les tuyaux, les fils à haute tension et les composants du système de freinage. Assurez-vous de laisser suffisamment d'espace au niveau des orifices et des fentes afin de permettre la ventilation et d'éviter une surchauffe.

Si vous avez des questions ou des problèmes relatifs au lecteur, consultez votre détaillant Sony le plus proche.

Condensation

Par temps de pluie ou dans des régions très humides, de la condensation peut se former à l'intérieur des lentilles. Si cela se produit, le lecteur ne fonctionne pas correctement. Dans ce cas, retirez le disque et attendez environ une heure que l'humidité se soit évaporée.





Pour conserver un son de haute qualité

Veillez à ne pas renverser de jus de fruit ou d'autres boissons sucrées sur le lecteur ou sur les disques.

À propos de ce mode d'emploi

Conventions

- Les instructions de ce mode d'emploi décrivent comment utiliser le lecteur à l'aide des touches de la télécommande sans fil fournie.
- Les icônes ci-dessous sont utilisées dans ce mode d'emploi :

Icônes	Signification
	Indique une fonction DVD.
	Indique une fonction CD vidéo.
	Indique une fonction CD audio.
	Indique la fonction d'un CD contenant un fichier MP3.

À propos des types de disques pouvant être lus par ce lecteur

Le lecteur peut uniquement lire des disques de 12 cm (4 7/10 po).

- DVD
- CD vidéo
- CD audio
- CD-R et CD-RW

Type de disque Symbole indiqué sur le disque



Remarques sur les disques CD-R (CD enregistrables) et CD-RW (CD réinscriptibles)

- En fonction de l'appareil utilisé pour l'enregistrement ou de l'état du disque, il est possible que ce lecteur ne puisse pas lire certains disques CD-R ou CD-RW.
- Le lecteur ne permet pas la lecture de disques CD-R ou CD-RW non finalisés.*
- Le lecteur permet la lecture des fichiers MP3 enregistrés sur des disques CD-ROM, CD-R et CD-RW.

* Processus nécessaire pour qu'un disque CD-R ou CD-RW enregistré puisse être lu sur un lecteur CD audio.

Code local des DVD que le lecteur peut lire

Un code local est imprimé à l'arrière du lecteur et ce dernier lit uniquement les DVD possédant des codes locaux identiques. Les DVD identifiés par le logo peuvent également être lus sur le lecteur. Si vous tentez de lire un autre DVD, le message « WRONG REGION » apparaît à l'écran. Suivant les DVD, l'indication du code local peut ne pas apparaître même si la lecture du DVD est interdite par des limites de zone.

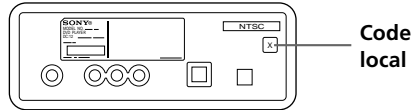

Attention

- Le lecteur **NE PEUT PAS** lire les types de disques suivants.
 - DVD audio
 - DVD-RAM
 - DVD-ROM
 - DVD-RW
 - DVD-R
 - Active-Audio (Données)
 - Photo-CD
 - VSD
 - CD-Extra (Données)
 - CD mixte (Données)
 - CD-ROM
 - disques enregistrés en multisession
- Ce produit intègre une technologie de protection des droits d'auteur protégée par certains brevets américains, ainsi que par d'autres droits de propriété intellectuelle détenus par Macrovision Corporation et d'autres titulaires. L'utilisation de cette technologie de protection des droits d'auteur doit faire l'objet d'une autorisation de Macrovision Corporation et est exclusivement destinée à une diffusion privée et à d'autres fins de visionnage limitées sauf autorisation contraire de Macrovision Corporation. L'ingénierie inverse et le désassemblage sont interdits.

Suite à la page suivante →

Remarque sur la fonction PBC (contrôle de lecture) (CD vidéo)

Le lecteur est conforme aux versions 1.1 et 2.0 des normes des CD vidéo. Vous pouvez procéder à deux types de lecture suivant le type de disque.

Type de disque	Vous pouvez
CD vidéo sans fonctions PBC (disques version 1.1)	lire des vidéos (images animées) et de la musique.
CD vidéo sans fonctions PBC (disques version 2.0)	<ul style="list-style-type: none">• Logiciel interactif avec écrans de menu affichés sur le moniteur (lecture PBC)• Fonctions de lecture vidéo• Images fixes à haute si elles sont contenues sur le disque.

Remarque sur les CD encodés au format DTS

Lors de la lecture de CD encodés au format DTS*, des parasites trop importants sont perceptibles à partir des sorties stéréo analogiques. Pour éviter d'endommager le système audio, l'utilisateur doit prendre les précautions qui s'imposent lorsque les sorties stéréo analogiques du lecteur sont raccordées à un amplificateur. Pour bénéficier d'une lecture DTS Digital Surround™, un décodeur DTS Digital Surround™ à 5.1 canaux externe doit être raccordé à la sortie numérique du lecteur.

* « DTS », « DTS Digital Surround » et « DTS Digital Out » sont des marques de commerce de Digital Theater Systems, Inc.

Terminologie relative aux disques

Structure DVD

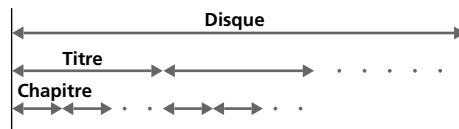

Structure de CD audio ou de CD vidéo

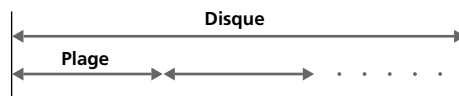

- **Titre**
La plus longue section d'une image ou d'un morceau de musique d'un DVD, par exemple un film pour un logiciel vidéo ou un album pour un logiciel audio, etc.
- **Chapitre**
Sections d'une image ou d'un morceau de musique plus petites que des titres. Un titre est composé de plusieurs chapitres. Un numéro de chapitre est affecté à chaque chapitre, ce qui vous permet de repérer le chapitre de votre choix. Suivant les disques, il est possible qu'aucun chapitre ne soit enregistré.
- **Plage**
Sections d'une image ou d'un morceau de musique d'un CD audio ou vidéo. Un numéro de plage est affecté à chaque plage ce qui vous permet de repérer la plage de votre choix.
- **Scène**
Sur un CD vidéo doté de fonctions PBC (contrôle de lecture), les écrans de menu, les images animées et les images fixes sont divisés en sections appelées « scènes ». Un numéro de scène est affecté à chaque scène, ce qui vous permet de repérer la scène de votre choix.

Remarques sur les disques

- Pour que les disques restent propres, n'en touchez pas la surface. Saisissez les disques par les bords.
- Rangez vos disques dans leur boîtier ou dans un chargeur lorsque vous ne vous en servez pas. N'exposez pas les disques à des températures élevées. Évitez de les laisser dans un véhicule en stationnement, sur le tableau de bord ou la plage arrière.

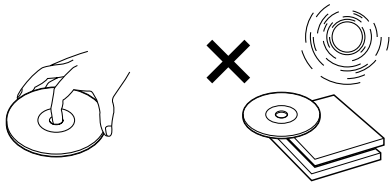

- Ne collez pas d'étiquettes sur les disques et n'utilisez pas de disques rendus collants par de l'encre ou des résidus. De tels disques peuvent s'arrêter de tourner en cours de lecture et entraîner des problèmes de fonctionnement ou être endommagés.

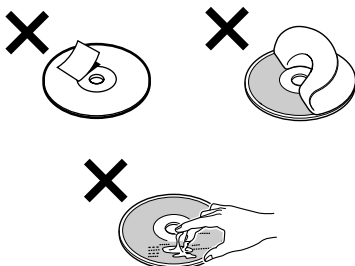

- N'utilisez pas de disques sur lesquels sont collés des étiquettes ou des autocollants. L'utilisation de tels disques peut entraîner les problèmes de fonctionnement suivants :
 - Impossibilité d'éjecter un disque parce que l'étiquette ou l'autocollant se décolle et bloque le mécanisme d'éjection.
 - Erreurs de lecture des données audio (p. ex. sauts de lecture ou aucune lecture) provoquées par une déformation du disque suite au rétrécissement de l'étiquette ou de l'autocollant sous l'effet de la chaleur.

- Les disques de forme non standard (p. ex. en forme de cœur, de carré ou d'étoile) ne peuvent pas être lus avec cet appareil. Vous risquez d'endommager votre lecteur si vous essayez de le faire. N'utilisez pas de tels disques.
- Ce lecteur ne permet pas la lecture des CD de 8 cm (3 po).
- Avant la lecture, nettoyez les disques avec un chiffon de nettoyage disponible dans le commerce. Essayez chaque disque en partant du centre vers l'extérieur. N'utilisez pas de solvants tels que de l'essence, du diluant, des produits de nettoyage ordinaires ou des vaporisateurs antistatiques destinés aux disques vinyle.



Disques de musique encodés avec une protection des droits d'auteur

Cet appareil est conçu pour la lecture des disques conformes à la norme Compact Disc (CD). Dernièrement, certaines compagnies de disques ont lancé sur le marché divers types de disques de musique encodés avec une protection des droits d'auteur. Notez que parmi ces types de disques, certains ne sont pas conformes à la norme CD et ne peuvent pas être lus avec cet appareil.

À propos des fichiers MP3

La technologie normalisée MP3 (MPEG 1 couche audio 3) est un format de compression de séquences audio. Il permet la compression des fichiers audio à environ 1/10 de leur taille normale. Les sons qui ne sont pas perçus par l'ouïe humaine sont comprimés, alors que les sons audibles ne le sont pas.

Format de fichier MP3 recommandé

Fréquence d'échantillonnage 32 k, 44,1 k, 48 k (Hz)

Débit binaire (bps) de 32 k à 256 k

Remarques

- Lors de la lecture de disques enregistrés sous des formats autres que les formats ISO 9660 niveau 1 et 2, les noms de fichiers et de dossiers peuvent ne pas s'afficher correctement.
- Lors de l'identification, veillez à ajouter l'extension « .MP3 » au nom de chaque fichier.
- Si l'extension « .MP3 » est ajoutée au nom d'un fichier de format autre que MP3, le lecteur ne peut pas reconnaître ce fichier correctement et produit des bruits aléatoires susceptibles d'endommager les haut-parleurs.
- La lecture des types de disques suivants exige un délai de démarrage plus long :
 - disques comportant une hiérarchie de dossiers complexe.
 - disques auxquels il est possible d'ajouter des données.
- Si vous lisez un fichier MP3 dont le débit binaire est élevé (p. ex. 320 kbps), le son peut être intermittent.

Remarques sur les disques

Le lecteur permet la lecture des fichiers MP3 enregistrés sur des disques CD-ROM, CD-R et CD-RW.

Le disque doit être enregistré soit au format ISO 9660* niveau 1 ou 2, soit au format d'extension Joliet ou Romeo.

* Format ISO 9660

Le format ISO 9660 est la norme internationale la plus répandue pour le format logique de fichiers et de dossiers enregistrés sur CD-ROM.

La structure normalisée compte plusieurs niveaux. Au niveau 1, les noms des fichiers doivent être écrits en majuscules, au format 8,3 (nom de 8 caractères maximum et extension de 3 caractères maximum pour l'extension « .MP3 »). Les noms de dossiers ne peuvent compter plus de 8 caractères. La hiérarchie de dossiers ne peut compter plus de 8 niveaux. La norme de niveau 2 permet des noms de fichiers d'une longueur de 31 caractères.

Chaque dossier peut compter jusqu'à 8 hiérarchies.

Avec les extensions Joliet et Romeo, vérifiez bien le contenu du logiciel d'enregistrement, etc.

Ordre de lecture des fichiers MP3

Les fichiers et dossiers sont lus dans l'ordre suivant :

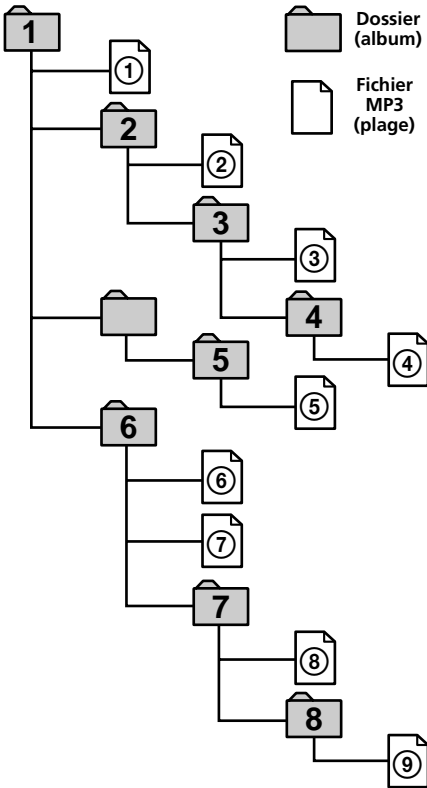

Hiérarchie 1 (répertoire de base) Hiérarchie 2 Hiérarchie 3 Hiérarchie 4 Hiérarchie 5

Conseil

Pour programmer un ordre de lecture spécifique, ajoutez des chiffres en ordre croissant au début des noms des fichiers ou des dossiers (p. ex. « 01 », « 02 », etc.), puis enregistrez le tout sur un disque (l'ordre varie selon le logiciel d'enregistrement).

Emplacement des commandes

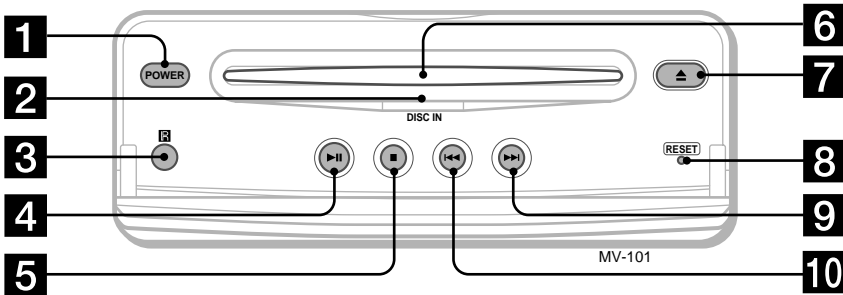
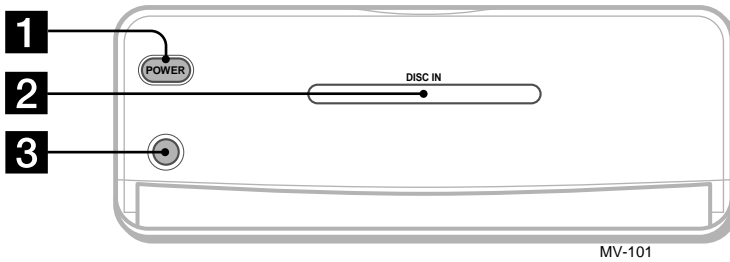

Pour plus de détails, reportez-vous aux pages indiquées.

- 1 Touche POWER (marche/arrêt)***
Pour mettre le lecteur sous tension ou hors tension, maintenez la touche POWER enfoncée jusqu'à ce que la lumière verte de la touche s'allume ou s'éteigne.
- 2 Lumière DISC IN**
Si un disque se trouve dans le lecteur, la lumière DISC IN est orange.
- 3 Récepteur de signaux provenant de la mini-télécommande**
- 4 Touche ►|| (lecture/pause) 13**
- 5 Touche ■ (arrêt) 13**
- 6 Fente de disque**
- 7 Touche ▲ (éjecter) 13**
Permet d'éjecter le disque du lecteur, même lorsque le lecteur est mis hors tension.
- 8 Touche RESET 12**
- 9 Touche ►► (suivant) 13**
- 10 Touche ◀◀ (précédent) 13**

* **Avvertissement lors de l'installation de l'appareil dans un véhicule dont le contact n'est pas doté d'une position ACC (accessoires)**
Maintenez la touche POWER (1) enfoncée sur le lecteur jusqu'à ce que la lumière verte de la touche s'éteigne.
Sinon, le lecteur n'est pas mis hors tension et la batterie se décharge.

Remarque
Même si le lecteur est mis hors tension, il est possible d'éjecter un disque du lecteur mais il est impossible d'en insérer un.

Mini-télécommande RM-X135

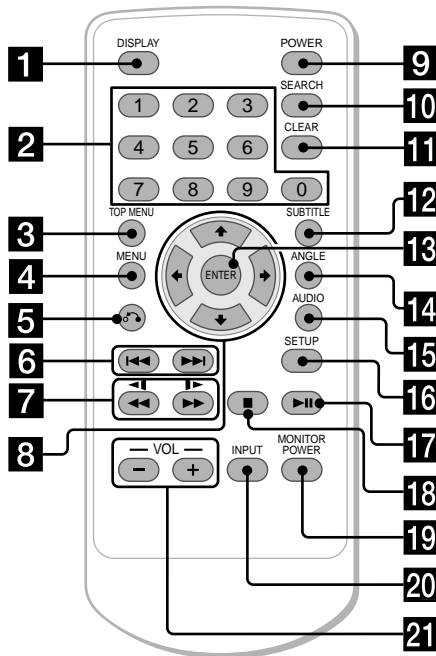

Les touches de la mini-télécommande permettent de commander les mêmes fonctions que les touches correspondantes situées sur le lecteur. Les instructions de ce mode d'emploi décrivent comment utiliser le lecteur principalement à l'aide des touches de la mini-commande.

Conseil

Pour obtenir des informations détaillées sur la façon de remplacer la pile, reportez-vous à la section « Remplacement de la pile au lithium » (page 29).

Précautions à prendre concernant la touche POWER (marche/arrêt) (9)

- Pour mettre le lecteur hors tension, maintenez la touche POWER enfoncée pendant plus de 2 secondes. Le lecteur est mis hors tension. Si votre véhicule n'est pas équipé d'une position ACC (accessoires), vérifiez que la lumière verte de la touche POWER (1) sur le lecteur (page 10) est éteinte. Sinon, la batterie risque de se décharger.
- Pour mettre de nouveau le lecteur sous tension, maintenez la touche POWER (1) enfoncée (page 10) sur le lecteur jusqu'à ce que la lumière verte de la touche s'allume.

Pour plus de détails, reportez-vous aux pages indiquées.

- 1 Touche DISPLAY 15**
Permet d'afficher le temps de lecture.
- 2 Touches numériques 19**
- 3 Touche TOP MENU 17, 19**
Permet d'afficher le menu principal d'un DVD enregistré ou d'activer ou de désactiver le menu PBC (contrôle de lecture) d'un CD vidéo.
- 4 Touche MENU 17**
Permet d'afficher le menu du DVD enregistré.
- 5 Touche ↶ (retour) 19**
- 6 Touches ◀▶ (précédent/suivant)**
- 7 Touches ◀◀▶▶ (retour rapide/lent)/ ▶▶▶▶ (avance rapide/lente)**
- 8 Touches ↑/→/↓/←**
- 9 Touche POWER (marche/arrêt) 13**
Pour plus de détails, reportez-vous à la section « Précautions à prendre concernant la touche POWER (marche/arrêt) (9) ».
- 10 Touche SEARCH 13**
Permet de spécifier un point souhaité sur un disque par chapitre, titre ou page.
- 11 Touche CLEAR**

- 12 Touche SUBTITLE 16**
Permet de changer la langue des sous-titres lors de la lecture d'un DVD.
- 13 Touche ENTER**
Permet de valider un réglage.
- 14 Touche ANGLE 18**
Permet de sélectionner les différents angles de vue d'une scène lors de la lecture ou d'une pause de lecture d'un DVD.
- 15 Touche AUDIO 18, 19**
Permet de changer la sortie audio et la langue de la bande sonore.
- 16 Touche SETUP 20**
Permettent d'accéder au menu de configuration ou de le quitter.
- 17 Touche ▶▶ (lecture/pause)**
- 18 Touche ■ (arrêt)**

- 19 Touche MONITOR POWER (marche/arrêt)***
Permet de mettre le moniteur sous tension ou hors tension.
- 20 Touche INPUT***
Permet de sélectionner la source d'entrée.
- 21 Touches VOL (-/+)***
Permettent de régler le volume.

* Ces touches commandent les moniteurs Sony en option autres que les XVHM-R75 et XVHM-H6.

Préparation

Réinitialisation du lecteur

Avant la première mise en service du lecteur, après avoir remplacé la batterie du véhicule ou modifié les raccordements, vous devez réinitialiser le lecteur.

Retirez la façade avant, puis appuyez sur la touche RESET avec un objet pointu comme un stylo à bille.

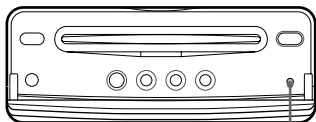

Touche RESET

Lecteur de CD, CD vidéo et DVD

Ce chapitre explique comment effectuer la lecture d'un disque.

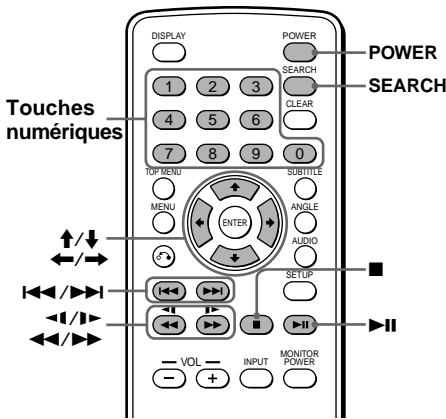

Pour	Faites ceci
Interrompre la lecture	Appuyez sur ■*1
Ejecter le disque	Ouvrez la façade et appuyez sur ▲ du lecteur
Effectuer une pause	Appuyez sur ► *2
Reprendre la lecture après une pause	Appuyez sur ►
Passer à la plage, à la scène ou au chapitre suivant en mode de lecture continue	Appuyez sur ►►
Revenir à la plage, à la scène ou au chapitre précédent en mode de lecture continue	Appuyez sur ◀◀
Effectuer une avance rapide	Appuyez sur ►►/ en cours de lecture*3*4
Effectuer un retour rapide	Appuyez sur ◀◀/ en cours de lecture*3*4
Avance lente (DVD/CD vidéo uniquement)	Appuyez sur ►►/ en mode de pause*4
Retour lent (DVD uniquement)	Appuyez sur ◀◀/ en mode de pause

Lecture d'un disque

- 1 Appuyez sur (POWER) pour mettre le lecteur sous tension.
- 2 Ouvrez la façade.
- 3 Insérez le disque (côté imprimé vers le haut ou la face que vous souhaitez lire tournée vers le bas si le disque est un DVD).

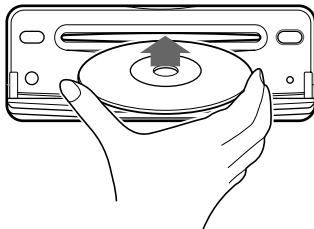

Si un disque est déjà dans le lecteur, appuyez sur ►|| pour lancer la lecture.

Remarque

Même si le lecteur est mis hors tension, il est possible d'éjecter un disque du lecteur mais il est impossible d'en insérer un.

*1 Si la fonction de reprise de lecture est activée, vous pouvez reprendre la lecture ultérieurement en appuyant sur ►||. Pour plus de détails, reportez-vous à la section « Reprise de la lecture ».

*2 DVD/CD vidéo

L'image et le son sont arrêtés en cours de pause et « PAUSE » s'affiche à l'écran.
CD audio

Le son s'arrête et « PAUSE » s'affiche à l'écran.

*3 DVD, CD vidéo et CD audio

La vitesse de lecture est 4 fois supérieure à la vitesse normale et le son est coupé.

*4 Un disque autre qu'un DVD revient en lecture normale à la fin de la lecture d'une plage ou d'un fichier MP3.

Remarques

- Selon la méthode d'enregistrement du disque, un délai d'une minute ou plus peut s'écouler avant que la lecture ne commence.
- Selon l'état du disque, il se peut que sa lecture soit impossible (page 7).
- Si vous lisez un fichier MP3 dont le débit binaire est élevé (p. ex. 320 kbps), le son peut être intermittent.

Suite à la page suivante →

Recherche directe d'un chapitre, d'un titre ou d'une plage

1 En cours de lecture ou de pause, appuyez sur **(SEARCH)** pour afficher l'écran de recherche.

- DVD

Chaque fois que vous appuyez sur **(SEARCH)**, l'écran de recherche bascule entre le titre et le chapitre.

- CD vidéo (uniquement lorsque la fonction PBC est désactivée)/CD audio
L'écran de recherche de plage apparaît.

2 Appuyez sur les touches numériques pour saisir le numéro de chapitre, de titre ou de plage souhaité.

3 Appuyez sur **(ENTER)**.

Remarque

Vous ne pouvez pas régler « 0 » comme numéro.

Reprise de la lecture

1 En cours de lecture, appuyez sur **■** pour arrêter la lecture.

L'appareil mémorise l'endroit où la lecture est arrêtée.

- DVD, CD vidéo et CD audio
« PRESS PLAY TO CONTINUE » clignote sur l'écran.

2 Appuyez sur **▶II** pour lancer la lecture.

Lorsque la reprise de la lecture est activée, la lecture reprend à l'endroit où vous l'avez arrêtée. Si la reprise de la lecture est désactivée, la lecture reprend à partir du début.

- MP3

Si la fonction de reprise de lecture est activée, la lecture commence au début du fichier MP3 (plage) pendant lequel vous avez arrêté la lecture.

Remarques

- Pour désactiver la fonction de reprise de lecture, appuyez de nouveau sur **■** lorsque la lecture est arrêtée ou éjectez le disque du lecteur.
- Le lecteur mémorise le point auquel vous avez arrêté la lecture pour le disque encore placé dans le lecteur.
- La fonction de reprise de lecture est désactivée :
— lorsque le disque est éjecté.
- Si la fonction de reprise de lecture est activée pendant l'avance rapide ou lente ou le retour rapide ou lent, la lecture normale reprend lorsque vous appuyez sur **▶II**.

Mise hors tension du lecteur

Appuyez sur **(POWER)** pour mettre le lecteur hors tension.

Lecture de fichiers MP3 avec l'écran de menu **MP3**

Si vous avez réglé « SMART NAV » à « WITH MENU » (page 28) et que vous lancez la lecture d'un CD contenant des fichiers MP3, l'écran de menu pour les noms de dossiers et de fichiers MP3 s'affiche. Vous pouvez facilement effectuer une recherche du fichier MP3 souhaité sur l'écran de menu « SMART NAV ».

1 Insérez un CD contenant des fichiers MP3 dans le lecteur.

Le menu « SMART NAV » s'affiche.

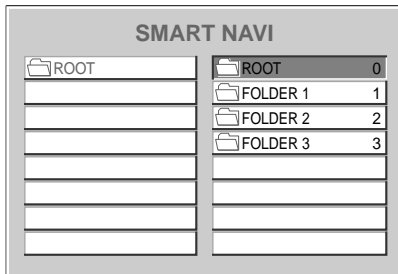

2 Appuyez sur les touches numériques pour sélectionner le dossier souhaité.

Les touches $\uparrow/\rightarrow/\downarrow/\leftarrow$ permettent également de sélectionner le dossier souhaité.

Si vous sélectionnez le dossier 1, les noms de fichiers MP3 dans le dossier 1 apparaissent.

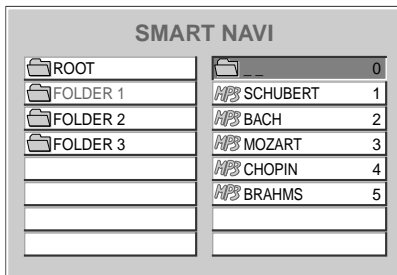

3 Appuyez sur les touches numériques pour sélectionner le fichier MP3 souhaité.

Les touches $\uparrow/\rightarrow/\downarrow/\leftarrow$ permettent également de sélectionner le fichier MP3 souhaité.

La lecture commence.

Pour désactiver l'écran de menu pour les fichiers MP3, réglez « SMART NAV » à « NO MENU » (page 28).

Remarque

Pour désactiver la fonction de reprise de lecture, appuyez de nouveau sur \blacksquare lorsque la lecture est arrêtée ou éjectez le disque du lecteur.

Affichage du temps de lecture



Vous pouvez afficher le temps de lecture des DVD, CD vidéo et CD audio.

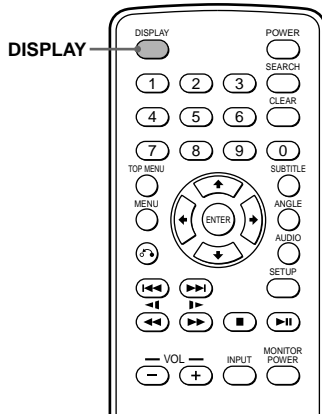

En cours de lecture, appuyez sur

(DISPLAY).

Le temps de lecture s'affiche dans le coin supérieur gauche.

• DVD

- 1 Appuyez sur **(DISPLAY)** lorsque le temps de lecture est affiché.
- 2 À chaque pression sur **(DISPLAY)**, le mode d'affichage change dans l'ordre suivant :

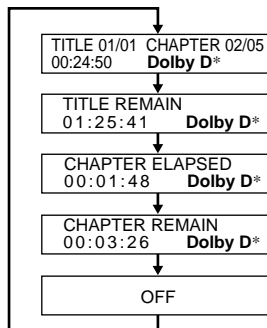

* Le format de la source audio (Dolby D, DTS ou LPCM) peut s'afficher.

Pour quitter l'écran d'affichage du temps de lecture, appuyez plusieurs fois sur **(DISPLAY)** pour sélectionner « OFF ».

- CD vidéo (lorsque la fonction PBC (contrôle de lecture) est réglée à OFF)/CD

- 1 Appuyez sur **DISPLAY** lorsque le temps de lecture est affiché.
- 2 À chaque pression sur **DISPLAY**, le mode d'affichage change dans l'ordre suivant :

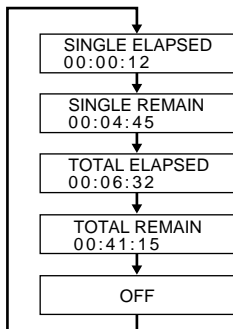

Pour quitter l'écran d'affichage du temps de lecture, appuyez plusieurs fois sur **DISPLAY** pour sélectionner « OFF ».

Modification de la langue des sous-titres

Certains DVD ont des sous-titres enregistrés en une ou plusieurs langues. Vous pouvez activer ou désactiver la fonction des sous-titres ou changer la langue des sous-titres sur ces DVD.

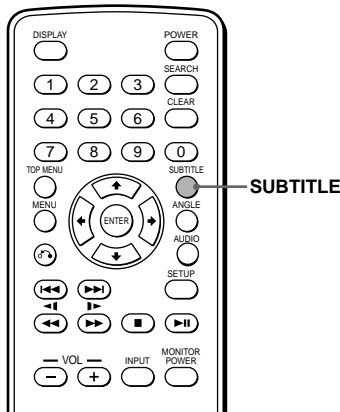

Appuyez sur **SUBTITLE** en cours de lecture.

La langue des sous-titres s'affiche dans le coin supérieur gauche.

Exemple : Affichage d'une langue de sous-titres

SUBTITLE 02/32 : ENGLISH

À chaque pression sur **SUBTITLE**, la langue sélectionnée dans la liste des langues de sous-titrage enregistrée sur le disque change.

Lorsque la fenêtre d'affichage du code de langue s'affiche, saisissez le code de langue correspondant à la langue souhaitée (page 34).

Remarques

- Vous avez aussi la possibilité de changer la langue des sous-titres en modifiant la configuration.* Reportez-vous à la section « Affichage des sous-titres du DVD – SUBTITLE » (page 25).
- * Vous pouvez passer à une langue de sous-titres spécifique à l'aide du menu de configuration uniquement si la langue est présente sur le disque et sur l'écran de configuration.
- Si vous souhaitez cacher les sous-titres, appuyez plusieurs fois sur **SUBTITLE** pour sélectionner « OFF ».
- Cette fonction varie ou peut être inopérante, suivant le DVD.

Utilisation d'un menu DVD



Avec certains DVD, vous pouvez utiliser le menu d'origine comme le menu des titres ou le menu DVD. Vous pouvez choisir votre scène ou chanson préférée en sélectionnant les titres des chansons et des scènes au cours de la lecture d'un DVD. En sélectionnant un menu DVD, vous pouvez sélectionner un élément, la langue des sous-titres, la langue de la bande sonore etc.. Le contenu des menus des titres et des DVD varie selon les DVD. Il est possible que certains DVD ne possèdent pas de menus enregistrés.

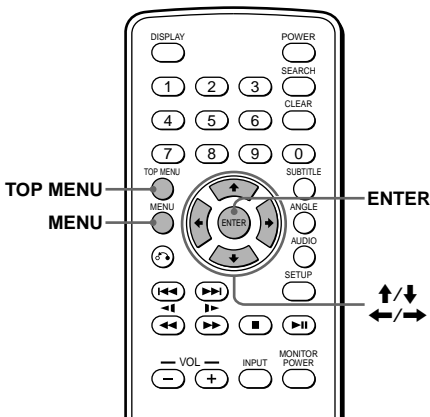

Utilisation de la touche MENU

Certains DVD disposent d'un menu plus complet qui inclut les langues de la bande sonore, les langues des sous-titres, les titres et les chapitres, etc..

1 En cours de lecture d'un DVD, appuyez sur (MENU).

Le menu DVD apparaît.

2 Appuyez sur ↑/→/↓/← pour sélectionner l'élément souhaité.

3 Appuyez sur (ENTER)*.

* Si des écrans de sélection supplémentaires apparaissent, répétez les étapes 2 et 3.

Remarques

- Certains DVD ne disposent pas de menu DVD et sur d'autres, le contenu du menu DVD et du menu de titres sont identiques.
- Sur certains DVD, le « DVD Menu » peut être remplacé par « MENU ».
- Sur certains DVD, « Appuyez sur ENTER » peut être remplacé par « Appuyez sur SELECT » à l'étape 3.
- Le contenu du menu DVD varie selon les DVD.
- Lisez le mode d'emploi fourni avec le DVD.

Utilisation de la touche TOP MENU

Certains DVD disposent d'un menu de titres. À partir du menu de titres, vous pouvez sélectionner un titre à lire. Les titres représentent les sections les plus longues d'une image ou d'un morceau de musique sur un DVD, p. ex., un film ou un album pour un logiciel audio etc.. La touche TOP MENU permet d'afficher l'écran de menu initial.

1 En cours de lecture d'un DVD, appuyez sur (TOP MENU).

Le menu principal* (titres) s'affiche.

* Le contenu du menu principal varie selon les DVD.

2 Appuyez sur ↑/→/↓/← pour sélectionner le titre souhaité.

3 Appuyez sur (ENTER).

La lecture du titre que vous avez sélectionné commence.

Modification de la langue de la bande sonore

Certains DVD permettent d'effectuer un choix parmi plusieurs langues de bande sonore.

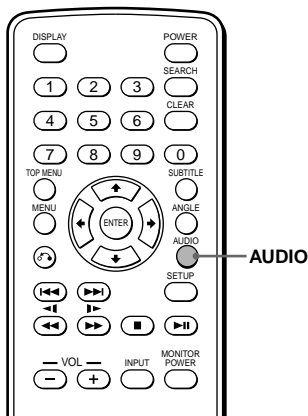

En cours de lecture, appuyez plusieurs fois sur **(AUDIO)** pour sélectionner la langue de bande sonore souhaitée. La langue de bande sonore utilisée est affichée dans le coin supérieur gauche.

Exemple : affichage d'une langue de bande sonore

AUDIO 1/2: **Dolby D 5.1 ENGLISH**

Le format de la source audio (Dolby D, DTS ou LPCM) peut s'afficher.

Lorsque la fenêtre d'affichage du code de langue s'affiche, saisissez le code de langue correspondant à la langue souhaitée (page 34).

Remarques

- Vous pouvez changer la langue de bande sonore uniquement si plusieurs langues de bande sonore sont enregistrées sur le DVD.
- Vous pouvez également changer la langue de bande sonore à l'aide du menu DVD (page 17) ou de l'écran de configuration* (page 24).
- * Vous pouvez passer à une langue de bande sonore spécifique à l'aide de l'écran de configuration, uniquement si la langue est présente sur le disque et sur l'écran de configuration.
- Cette fonction varie ou peut être inopérante, suivant le DVD.

Changement des angles de vue

Certains DVD permettent d'effectuer un choix parmi plusieurs angles de vue pour certaines scènes. Si « ANGLE MARK » est réglé à « ON » (page 21), un message s'affiche pendant trois secondes lorsque la scène marquée est atteinte. Si « ANGLE MARK » n'est pas réglé à « ON », le message ne s'affiche pas lorsque la scène est atteinte.

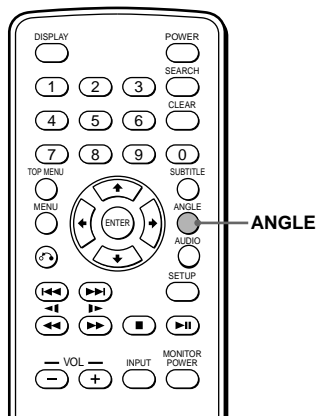

1 En cours de lecture d'un DVD sur lequel plusieurs angles de vue différents sont enregistrés, appuyez sur **(ANGLE)** lorsqu'un message s'affiche.

Le numéro de l'angle sélectionné s'affiche dans le coin supérieur droit.

2 Appuyez plusieurs fois sur **(ANGLE)** pour sélectionner votre numéro d'angle préféré, pendant que le numéro d'angle est affiché.

À chaque pression sur **(ANGLE)**, le numéro d'angle change.



Le numéro d'angle de vue sélectionné/Le nombre total d'angles de vue multiples pouvant être sélectionnés

Remarques

- Vous pouvez changer l'angle uniquement si plusieurs angles de vue sont enregistrés sur le DVD.
- Le nombre total d'angles de vue enregistrés diffère en fonction du DVD et de la scène.
- Vous pouvez uniquement changer d'angle en cours de lecture normale. Vous ne pouvez pas changer d'angle en cours de lecture rapide vers l'avant ou vers l'arrière.
- Lorsque la scène sélectionnée disposant de plusieurs angles de vue s'affiche, l'angle passe automatiquement au numéro d'angle sélectionné à l'étape 2.

Modification de la sortie audio

Vous pouvez sélectionner la sortie audio à partir de « STEREO », « L-MONO », « R-MONO » ou « MIX-MONO » en cours de lecture d'un CD vidéo ou d'un CD audio.

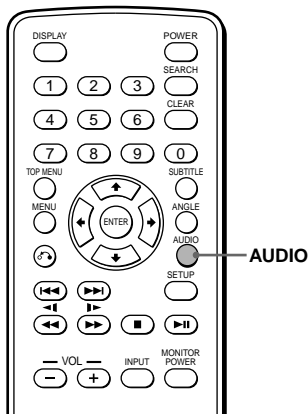

1 En cours de lecture, appuyez sur **AUDIO**.

Le type de sortie utilisé est affiché dans le coin supérieur gauche.

Exemple : affichage d'un type de sortie audio

L-MONO

2 Appuyez sur **AUDIO** pour sélectionner la sortie audio souhaitée à partir de « STEREO », « L-MONO », « R-MONO » ou « MIX-MONO » pendant que le type de sortie audio est affiché.

À chaque pression sur **AUDIO**, le type de sortie change.

Utilisation de la fonction PBC (contrôle de lecture)

En cours de lecture d'un CD vidéo compatible PBC, vous pouvez afficher le menu PBC et sélectionner le réglage souhaité à partir du menu.

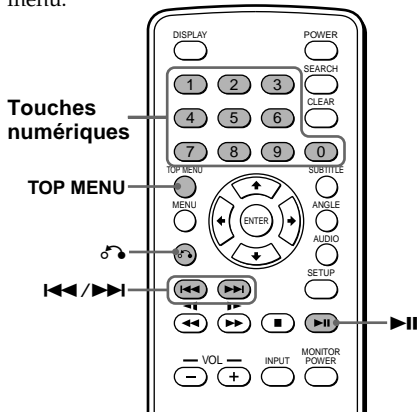

1 Insérez un CD vidéo, puis appuyez plusieurs fois sur **TOP MENU** pour sélectionner « PBC ON ».

En fonction du CD vidéo, il est possible que le menu PBC s'affiche automatiquement après l'insertion d'un CD vidéo.

À chaque pression sur **TOP MENU**, la fonction de menu PBC est activée ou désactivée.

2 Appuyez sur **>>>I**. Le menu PBC s'affiche.

3 Pendant que l'écran de menu PBC est affiché ;

- appuyez sur les touches numériques pour sélectionner le numéro du réglage souhaité.
- appuyez sur **I<<</>>>I** pour passer à la page précédente/suivante.

Les fonctions des touches varient ou peuvent être inopérantes, suivant le CD vidéo.

Remarques

- Pour afficher le menu PBC en cours de lecture d'un CD vidéo, appuyez plusieurs fois sur **TOP MENU** pour sélectionner « PBC ON », puis appuyez sur **>>>I**.
- En cours de lecture d'un CD vidéo réglé à « PBC ON », appuyez sur les touches numériques ou sur **I<<</>>>I** pour désactiver la fonction. Le menu PBC ne s'affiche pas, mais la lecture de l'élément sélectionné commence.
- En cours de lecture d'un CD vidéo réglé sur « PBC ON », appuyez sur **⏸** pour afficher le menu PBC.
- Les menus PBC diffèrent en fonction du CD vidéo. Lisez le mode d'emploi fourni avec le CD vidéo.

Modification de la configuration

Vous pouvez configurer et régler le lecteur à l'aide du menu de configuration à l'écran. La plupart des réglages doivent être effectués lors de la première utilisation du lecteur.

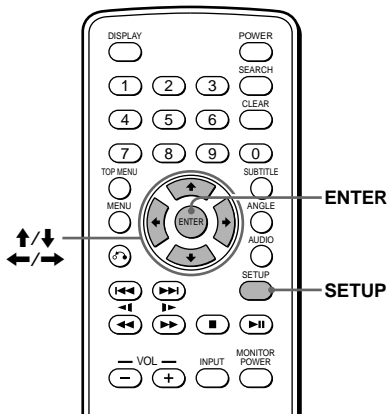

- 2 Appuyez plusieurs fois sur ↑ ou ↓ pour sélectionner « GENERAL SETUP », puis appuyez sur (ENTER).
- 3 Appuyez plusieurs fois sur ↑ ou ↓ pour sélectionner « ANGLE MARK », puis appuyez sur →.

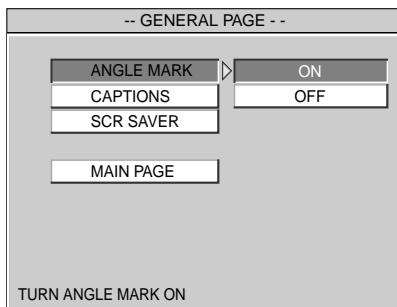

- 4 Appuyez plusieurs fois sur ↑ ou ↓ pour sélectionner « ON ».
- 5 Appuyez sur (ENTER). « ANGLE MARK ON » s'affiche dans le coin inférieur gauche du moniteur.

Affichage du message d'angles multiples

— ANGLE MARK 

Si plusieurs angles de vue (angles multiples) sont enregistrés pour une scène sur le DVD et que vous avez réglé « ANGLE MARK » à « ON », un message s'affiche lorsque cette scène est atteinte.

1 Appuyez sur (SETUP).

La page d'accueil de configuration s'affiche. « PREFERENCES » est disponible uniquement en arrêt de lecture.

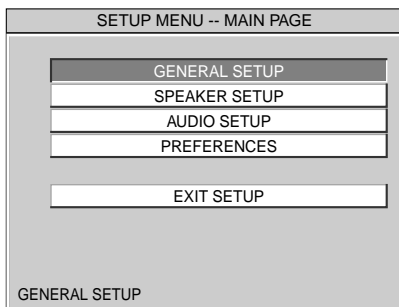

Pour désactiver le message d'angles multiples, sélectionnez « OFF » à l'étape 4.

Pour revenir à l'écran de lecture normal, appuyez à n'importe quel moment sur (SETUP).

Remarque

Pour revenir à la page principale de configuration, appuyez plusieurs fois sur ↑/↓/← pour sélectionner « MAIN PAGE », puis appuyez sur (ENTER).

Affichage des sous-titres pour les spectateurs malentendants

— CAPTIONS

Les sous-titres sont les mots affichés à l'écran, qui se rapportent à la bande sonore d'un DVD. Les sous-titres permettent aux spectateurs malentendants de suivre simultanément les dialogues et l'action d'une scène. Cette fonction est disponible uniquement lors de la lecture d'un DVD contenant des sous-titres.

1 Appuyez sur **(SETUP)**.

La page d'accueil de configuration s'affiche. « PREFERENCES » est disponible uniquement en arrêt de lecture.

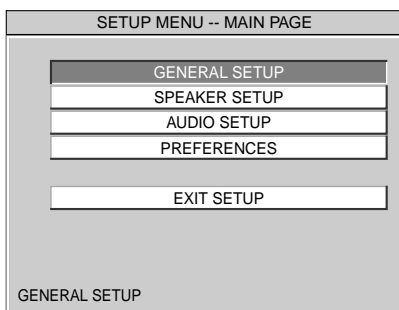

2 Appuyez plusieurs fois sur **↑** ou **↓** pour sélectionner « GENERAL SETUP », puis appuyez sur **(ENTER)**.

3 Appuyez plusieurs fois sur **↑** ou **↓** pour sélectionner « CAPTIONS », puis appuyez sur **→**.

4 Appuyez plusieurs fois sur **↑** ou **↓** pour sélectionner « ON ».

5 Appuyez sur **(ENTER)**.

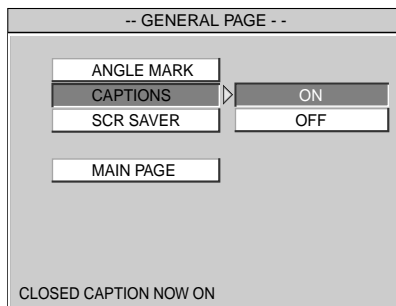

Pour désactiver le sous-titrage, sélectionnez « OFF » à l'étape 4.

Pour revenir à l'écran de lecture normal, appuyez à n'importe quel moment sur **(SETUP)**.

Remarque

*Pour revenir à la page principale de configuration, appuyez plusieurs fois sur **↑/↓/←** pour sélectionner « MAIN PAGE », puis appuyez sur **(ENTER)**.*

Réglage de l'économiseur d'écran — SCR SAVER

Si « SCR SAVER » est réglé à « ON », l'image d'économiseur d'écran s'affiche lorsque vous laissez le lecteur en mode de pause ou d'arrêt pendant plus de 15 minutes. L'économiseur d'écran permet d'éviter que le moniteur ne soit endommagé.

- 1 Appuyez sur **(SETUP)**.
La page d'accueil de configuration s'affiche.
- 2 Appuyez plusieurs fois sur **↑** ou **↓** pour sélectionner « GENERAL SETUP », puis appuyez sur **(ENTER)**.
- 3 Appuyez plusieurs fois sur **↑** ou **↓** pour sélectionner « SCR SAVER », puis appuyez sur **→**.
- 4 Appuyez plusieurs fois sur **↑** ou **↓** pour sélectionner « ON ».
- 5 Appuyez sur **(ENTER)**.

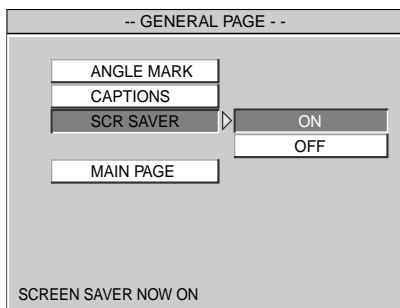

Pour désactiver l'économiseur d'écran, sélectionnez « OFF » à l'étape 4.

Pour revenir à l'écran de lecture normal, appuyez à n'importe quel moment sur **(SETUP)**.

Remarque
Pour revenir à la page principale de configuration, appuyez plusieurs fois sur **↑/↓/←** pour sélectionner « MAIN PAGE », puis appuyez sur **(ENTER)**.

Sélection du mode de haut-parleur — SPEAKER SETUP



Vous pouvez régler le mode de haut-parleur à « LT-RT » ou à « STEREO ». La fonction de mixage aval est utilisée pour créer des signaux stéréo (2 canaux) provenant de plus de 5 signaux numériques séparés dans une source. **LT-RT** : mode de mixage aval similaire à celui d'un cinéma.

STEREO : mode de mixage aval stéréo.

- 1 Appuyez sur **(SETUP)**.
La page d'accueil de configuration s'affiche.
- 2 Appuyez plusieurs fois sur **↑** ou **↓** pour sélectionner « SPEAKER SETUP », puis appuyez sur **(ENTER)**.
- 3 Appuyez plusieurs fois sur **↑** ou **↓** pour sélectionner « DOWNMIX », puis appuyez sur **→**.

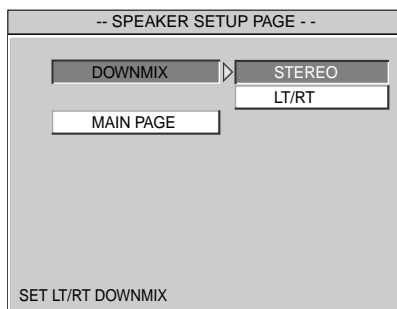

- 4 Appuyez plusieurs fois sur **↑** ou **↓** pour sélectionner « LT/RT » ou « STEREO ».
- 5 Appuyez sur **(ENTER)**.
« LT/RT DOWNMIX » s'affiche dans le coin inférieur gauche de l'écran, par exemple si vous sélectionnez « LT/RT » à l'étape 4.

Pour revenir à l'écran de lecture normal, appuyez à n'importe quel moment sur **(SETUP)**.

Remarque
Pour revenir à la page principale de configuration, appuyez plusieurs fois sur **↑/↓/←** pour sélectionner « MAIN PAGE », puis appuyez sur **(ENTER)**.

Sélection du mode de sortie audio — AUDIO OUT

Vous pouvez régler le mode de sortie audio à « SPDIF/RAW » ou à « SPDIF/PCM ».

SPDIF (interface numérique de Sony et Philips) est un format normalisé de fichier de transfert audio. SPDIF permet le transfert des données audio. Cependant, la qualité du signal peut diminuer.

SPDIF/RAW : permet d'émettre les données audio d'origine au format SPDIF.

SPDIF/PCM : permet d'émettre l'échantillonnage des données audio d'origine au format SPDIF.

- 1 Appuyez sur **(SETUP)**.
La page d'accueil de configuration s'affiche.
- 2 Appuyez plusieurs fois sur **↑** ou **↓** pour sélectionner « AUDIO SETUP », puis appuyez sur **(ENTER)**.
- 3 Appuyez plusieurs fois sur **↑** ou **↓** pour sélectionner « AUDIO OUT », puis appuyez sur **→**.

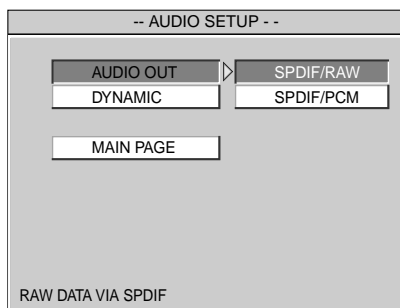

- 4 Appuyez plusieurs fois sur **↑** ou **↓** pour sélectionner « SPDIF/RAW » ou « SPDIF/PCM ».
- 5 Appuyez sur **(ENTER)**.
« SPDIF/RAW OUTPUT » s'affiche dans le coin inférieur gauche de l'écran, par exemple si vous sélectionnez « SPDIF/RAW » à l'étape 4.

Pour revenir à l'écran de lecture normal, appuyez à n'importe quel moment sur **(SETUP)**.

Remarque

Pour revenir à la page principale de configuration, appuyez plusieurs fois sur **↑/↓/←** pour sélectionner « MAIN PAGE », puis appuyez sur **(ENTER)**.

Sélection du réglage de compression du son

— DYNAMIC

Vous pouvez sélectionner le réglage de compression du son. Si vous réglez DYNAMIC à « OFF » et que vous visionnez un film très animé, vous pouvez profiter du son dynamique à son niveau optimal. Cependant, par exemple, si le son est trop dynamique et trop fort pour permettre l'écoute de sons faibles, tels que les voix humaines, essayez de régler la plage dynamique.

- 1 Appuyez sur **(SETUP)**.
La page d'accueil de configuration s'affiche.
- 2 Appuyez plusieurs fois sur **↑** ou **↓** pour sélectionner « AUDIO SETUP », puis appuyez sur **(ENTER)**.
- 3 Appuyez plusieurs fois sur **↑** ou **↓** pour sélectionner « DYNAMIC », puis appuyez sur **→**.

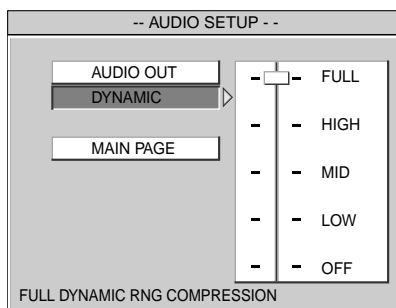

- 4 Appuyez plusieurs fois sur **↑** ou **↓** pour sélectionner « FULL », « HIGH », « MID » ou « LOW ».
- 5 Appuyez sur **(ENTER)**.

Pour désactiver la plage dynamique du volume sonore, sélectionnez « OFF » à l'étape 4.

Pour revenir à l'écran de lecture normal, appuyez à n'importe quel moment sur **(SETUP)**.

Remarque

Pour revenir à la page principale de configuration, appuyez plusieurs fois sur **↑/↓/←** pour sélectionner « MAIN PAGE », puis appuyez sur **(ENTER)**.

Sélection du système de téléviseur couleur

— COLOR SYSTEM  

Si des sous-titres ont été enregistrés sur les disques, vous pouvez les changer, les activer ou les désactiver lorsque vous arrêtez la lecture ou lorsque le disque est éjecté.

- 1 Appuyez sur **(SETUP)**.
La page d'accueil de configuration s'affiche.
- 2 Appuyez plusieurs fois sur **↑** ou **↓** pour sélectionner « **PREFERENCES** », puis appuyez sur **(ENTER)**.
- 3 Appuyez plusieurs fois sur **↑** ou **↓** pour sélectionner « **COLOR SYSTEM** », puis appuyez sur **→**.

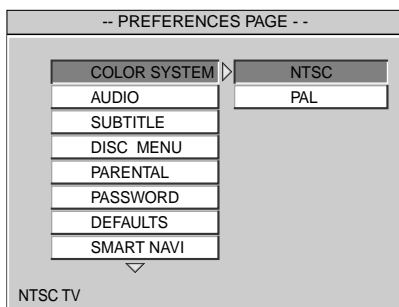

- 4 Appuyez plusieurs fois sur **↑** ou **↓** pour sélectionner « **NTSC** » ou « **PAL** ».
- 5 Appuyez sur **(ENTER)**.
« SET TO NTSC » s'affiche dans le coin inférieur gauche de l'écran, par exemple si vous sélectionnez « **NTSC** » à l'étape 4.

Pour revenir à l'écran de lecture normal, appuyez à n'importe quel moment sur **(SETUP)**.

Remarques

- Pour revenir à la page principale de configuration, appuyez plusieurs fois sur **↑/↓/←/→** pour sélectionner « **MAIN PAGE** », puis appuyez sur **(ENTER)**.
- Si le moniteur raccordé n'est pas compatible avec le système PAL, ne réglez pas « **COLOR SYSTEM** » à « **PAL** », car votre moniteur n'affiche alors aucune image et aucune opération n'est possible.

Sélection de la langue de la bande sonore du DVD

— AUDIO 

Certains DVD permettent d'effectuer un choix parmi plusieurs langues de bande sonore.

- 1 Appuyez sur **(SETUP)**.
La page d'accueil de configuration s'affiche.
- 2 Appuyez plusieurs fois sur **↑** ou **↓** pour sélectionner « **PREFERENCES** », puis appuyez sur **(ENTER)**.
- 3 Appuyez plusieurs fois sur **↑** ou **↓** pour sélectionner « **AUDIO** », puis appuyez sur **→**.

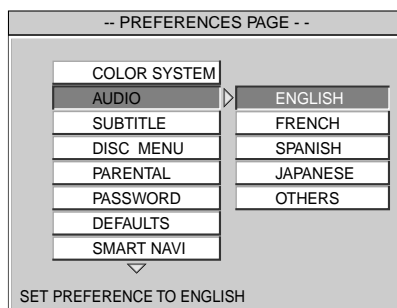

- 4 Appuyez plusieurs fois sur **↑** ou **↓** pour sélectionner la langue souhaitée « **ENGLISH** », « **FRENCH** », « **SPANISH** » ou « **JAPANESE** ».
Si vous sélectionnez « **OTHERS** », sélectionnez un code de langue à partir de la « Liste des codes de langue » (page 34) et saisissez-le.

- 5 Appuyez sur **(ENTER)**.
« PREFERENCE SET TO ENGLISH » s'affiche dans le coin inférieur gauche de l'écran, par exemple si vous sélectionnez « **ENGLISH** » à l'étape 4.

Pour revenir à l'écran de lecture normal, appuyez à n'importe quel moment sur **(SETUP)**.

Remarques

- Pour revenir à la page principale de configuration, appuyez plusieurs fois sur **↑/↓/←/→** pour sélectionner « **MAIN PAGE** », puis appuyez sur **(ENTER)**.
- En fonction du DVD utilisé, une autre langue peut être activée automatiquement, sans tenir compte du réglage de la langue souhaitée.

Affichage des sous-titres du DVD — SUBTITLE

Si des sous-titres ont été enregistrés sur les disques, vous pouvez les changer, les activer ou les désactiver lorsque vous arrêtez la lecture ou lorsque le disque est éjecté.

- 1 Appuyez sur **(SETUP)**.
La page d'accueil de configuration s'affiche.
- 2 Appuyez plusieurs fois sur **↑** ou **↓** pour sélectionner « PREFERENCES », puis appuyez sur **(ENTER)**.
- 3 Appuyez plusieurs fois sur **↑** ou **↓** pour sélectionner « SUBTITLE », puis appuyez sur **→**.

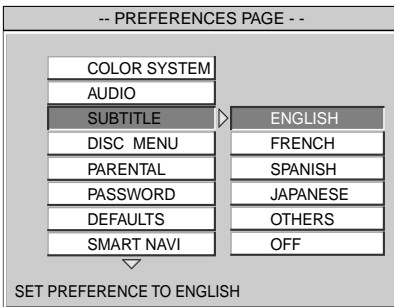

- 4 Appuyez plusieurs fois sur **↑** ou **↓** pour sélectionner la langue souhaitée « ENGLISH », « FRENCH », « SPANISH » ou « JAPANESE ».
Si vous sélectionnez « OTHERS », sélectionnez un code de langue à partir de la « Liste des codes de langue » (page 34) et saisissez-le.

- 5 Appuyez sur **(ENTER)**.
« PREFERENCE SET TO ENGLISH » s'affiche dans le coin inférieur gauche de l'écran, par exemple si vous sélectionnez « ENGLISH » à l'étape 4.

Pour désactiver le sous-titrage, sélectionnez « OFF » à l'étape 4.

Pour revenir à l'écran de lecture normal, appuyez à n'importe quel moment sur **(SETUP)**.

Remarques

- Pour revenir à la page principale de configuration, appuyez plusieurs fois sur **↑/↓/←** pour sélectionner « MAIN PAGE », puis appuyez sur **(ENTER)**.
- En fonction du DVD utilisé, une autre langue peut être activée automatiquement, sans tenir compte du réglage de la langue souhaitée.

Sélection de la langue du menu DVD — DISC MENU

Vous pouvez sélectionner la langue d'affichage pour le menu DVD.

- 1 Appuyez sur **(SETUP)**.
La page d'accueil de configuration s'affiche.
- 2 Appuyez plusieurs fois sur **↑** ou **↓** pour sélectionner « PREFERENCES », puis appuyez sur **(ENTER)**.
- 3 Appuyez plusieurs fois sur **↑** ou **↓** pour sélectionner « DISC MENU », puis appuyez sur **→**.

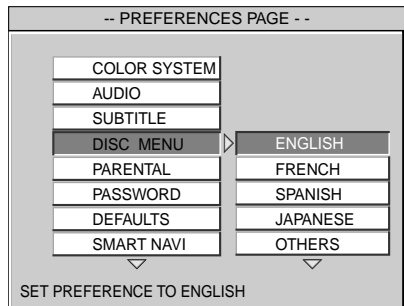

- 4 Appuyez plusieurs fois sur **↑** ou **↓** pour sélectionner la langue souhaitée parmi « ENGLISH », « FRENCH », « SPANISH » ou « JAPANESE ».
Si vous sélectionnez « OTHERS », sélectionnez un code de langue à partir de la « Liste des codes de langue » (page 34) et saisissez-le.

- 5 Appuyez sur **(ENTER)**.
« PREFERENCE SET TO ENGLISH » s'affiche dans le coin inférieur gauche de l'écran, par exemple si vous sélectionnez « ENGLISH » à l'étape 4.

Pour revenir à l'écran de lecture normal, appuyez à n'importe quel moment sur **(SETUP)**.

Remarques

- Pour revenir à la page principale de configuration, appuyez plusieurs fois sur **↑/↓/←** pour sélectionner « MAIN PAGE », puis appuyez sur **(ENTER)**.
- En fonction du DVD utilisé, une autre langue peut être activée automatiquement, sans tenir compte du réglage de la langue souhaitée.

Préparation du réglage initial de contrôle parental

La lecture de certains DVD peut être limitée suivant un niveau prédéterminé, tel que l'âge des spectateurs. La fonction de contrôle parental vous permet de fixer un niveau de limitation de la lecture. Lorsque vous utilisez l'appareil pour la première fois, réglez un mot de passe et un niveau de contrôle parental, tel qu'indiqué ci-dessous.

Réglage du mot de passe

- 1 Appuyez sur **(SETUP)**.
La page d'accueil de configuration s'affiche.
- 2 Appuyez plusieurs fois sur **↑** ou **↓** pour sélectionner « **PREFERENCES** », puis appuyez sur **(ENTER)**.
- 3 Appuyez plusieurs fois sur **↑** ou **↓** pour sélectionner « **PASSWORD** », puis appuyez sur **→**.

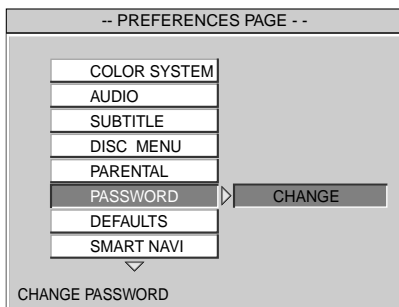

- 4 Appuyez sur **(ENTER)**.
L'écran de configuration pour le réglage de votre mot de passe s'affiche.

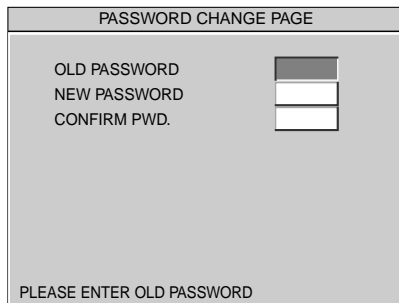

- 5 Appuyez sur les touches numériques pour saisir 5370 sous « **OLD PASSWORD** ».

- 6 Appuyez sur les touches numériques pour saisir le numéro à 4 chiffres souhaité sous « **NEW PASSWORD** ».
- 7 Appuyez sur les touches numériques pour saisir de nouveau votre mot de passe* (le même numéro à 4 chiffres qu'à l'étape 6) sous « **CONFIRM PWD** ».

* Si le mot de passe saisi est erroné, appuyez sur **(ENTER)**. Tous les numéros sont effacés.

- 8 Appuyez sur **(ENTER)**.

Sélection du réglage de contrôle parental souhaité — PARENTAL

- 1 Appuyez sur **(SETUP)**.
La page d'accueil de configuration s'affiche.
- 2 Appuyez plusieurs fois sur **↑** ou **↓** pour sélectionner « **PREFERENCES** », puis appuyez sur **(ENTER)**.
- 3 Appuyez plusieurs fois sur **↑** ou **↓** pour sélectionner « **PARENTAL** », puis appuyez sur **→**.

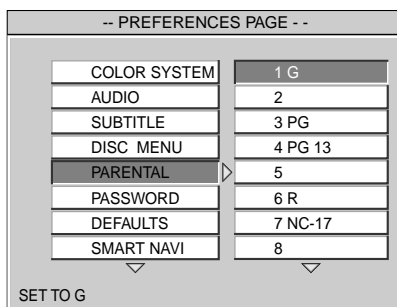

- 4 Appuyez plusieurs fois sur **↑** ou **↓** pour sélectionner « **1 G** », « **2** », « **3 PG** », « **4 PG-13** », « **5** », « **6 PG-R** », « **7 NC-17** », « **8** » ou « **OFF** ».
- 5 Appuyez sur **(ENTER)**.
L'écran de saisie du mot de passe s'affiche.

- 6 Appuyez sur les touches numériques pour saisir votre mot de passe à 4 chiffres.
Le réglage de contrôle parental est terminé.

Remarque
Si vous avez oublié votre mot de passe à 4 chiffres enregistré, appuyez sur 5370.

Consultez le tableau suivant. Les niveaux de contrôle parental du tableau sont basés sur le système de classement de la MPAA (Motion Picture Association of America). Si vous réglez le lecteur au niveau « 4 » par exemple, les DVD dont les niveaux sont établis à « 5 », « 6 » ou « 7 » ne peuvent pas être lus.

Cet lecteur	Système de classement de la MPAA
« OFF* »	
« 8 »	
« 7 »	« NC-17 » : Interdit aux personnes de 17 ans et moins
« 6 »	« R » : Visionnage restreint
« 5 »	« — » :
« 4 »	« PG-13 » : Mise en garde adressée aux parents
« 3 »	« PG » : Accord parental souhaité
« 2 »	« — » :
« 1 »	« G » : Tout public

* Si vous sélectionnez le niveau « OFF », vous pouvez lire tous les disques.

Modification de votre mot de passe — PASSWORD

Vous pouvez changer ici votre mot de passe pour le réglage de contrôle parental. Suivez les étapes indiquées ci-dessous.

- 1 Appuyez sur (SETUP).
La page d'accueil de configuration s'affiche.
- 2 Appuyez plusieurs fois sur ↑ ou ↓ pour sélectionner « PREFERENCES », puis appuyez sur (ENTER).
- 3 Appuyez plusieurs fois sur ↑ ou ↓ pour sélectionner « PASSWORD », puis appuyez sur →.

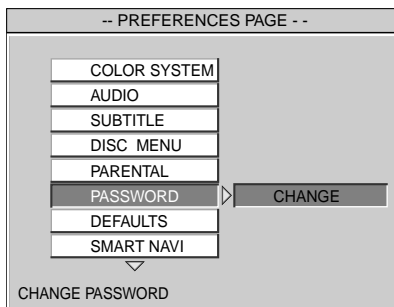

- 4 Appuyez sur → pour sélectionner « CHANGE », puis appuyez sur (ENTER).
- 5 Appuyez sur les touches numériques pour saisir votre ancien mot de passe, votre nouveau mot de passe, puis une seconde fois le nouveau mot de passe pour le confirmer.

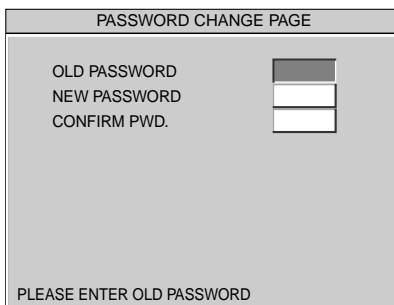

- 6 Appuyez sur (ENTER).

Pour revenir à l'écran de lecture normal, appuyez à n'importe quel moment sur (SETUP).

Remarque

Si vous avez oublié votre mot de passe à quatre chiffres enregistré, appuyez sur 5370.

Retour aux réglages par défaut du lecteur

— DEFAULTS

Vous pouvez ramener les réglages du lecteur à leurs valeurs par défaut, à part le mot de passe (pages 26 et 27) et le contrôle parental (page 26). Suivez les étapes indiquées ci-dessous.

- 1 Appuyez sur **(SETUP)**.
La page d'accueil de configuration s'affiche.
- 2 Appuyez plusieurs fois sur **↑** ou **↓** pour sélectionner « **PREFERENCES** », puis appuyez sur **(ENTER)**.
- 3 Appuyez plusieurs fois sur **↑** ou **↓** pour sélectionner « **DEFAULTS** », puis appuyez sur **→**.

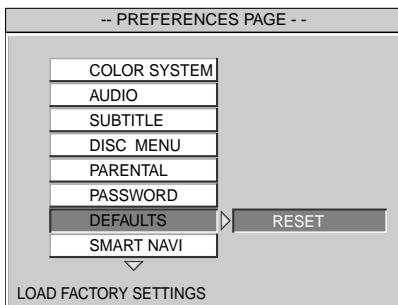

- 4 Appuyez sur **→** pour sélectionner « **RESET** ».
- 5 Appuyez sur **(ENTER)**.
« **FACTORY SETTINGS LOADED** » s'affiche dans le coin inférieur gauche de l'écran.

Pour revenir à l'écran de lecture normal, appuyez à n'importe quel moment sur **(SETUP)**.

Remarque

Pour revenir à la page principale de configuration, appuyez plusieurs fois sur **↑/↓/←** pour sélectionner « **MAIN PAGE** », puis appuyez sur **(ENTER)**.

Réglage de l'affichage du menu pour les fichiers MP3

MP3 — SMART NAV

Si vous avez réglé « **SMART NAV** » à « **WITH MENU** » et que vous lancez la lecture d'un CD contenant des fichiers MP3, l'écran de menu pour les noms de dossiers et de fichiers MP3 s'affiche. Vous pouvez facilement effectuer une recherche du fichier MP3 souhaité sur l'écran de menu « **SMART NAV** ».

- 1 Appuyez sur **(SETUP)**.
La page d'accueil de configuration s'affiche.
- 2 Appuyez plusieurs fois sur **↑** ou **↓** pour sélectionner « **PREFERENCES** », puis appuyez sur **(ENTER)**.
- 3 Appuyez plusieurs fois sur **↑** ou **↓** pour sélectionner « **SMART NAV** », puis appuyez sur **→**.

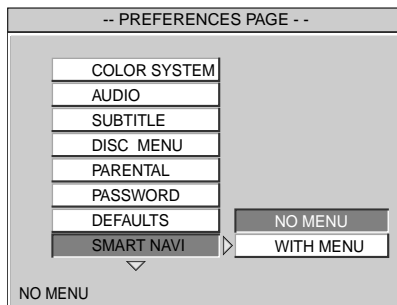

- 4 Appuyez sur **→** pour sélectionner « **WITH MENU** ».
- 5 Appuyez sur **(ENTER)**.
« **WITH MENU** » s'affiche dans le coin inférieur gauche de l'écran.

Pour désactiver l'écran de menu pour les fichiers MP3, sélectionnez « **NO MENU** » à l'étape 4.

Pour revenir à l'écran de lecture normal, appuyez à n'importe quel moment sur **(SETUP)**.

Remarque

Pour revenir à la page principale de configuration, appuyez plusieurs fois sur **↑/↓/←** pour sélectionner « **MAIN PAGE** », puis appuyez sur **(ENTER)**.

Informations complémentaires

Entretien

Remplacement du fusible

Lorsque vous remplacez le fusible, veillez à utiliser un fusible dont la capacité en ampères correspond à celle indiquée sur le fusible d'origine. Si le fusible fond, vérifiez le branchement de l'alimentation et remplacez le fusible. Si le fusible fond de nouveau après avoir été remplacé, cela peut révéler une défaillance interne de l'appareil. Dans ce cas, consultez le détaillant Sony le plus près de chez vous.

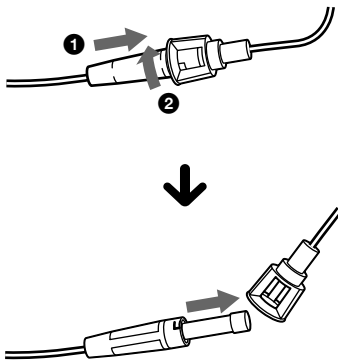

Avertissement

Ne jamais utiliser de fusible dont la capacité en ampères dépasse celle du fusible fourni, cela pourrait endommager l'appareil.

Remplacement de la pile au lithium

Lorsque la pile est faible, la portée de la mini-télécommande diminue. Remplacer la pile par une nouvelle pile CR2025 au lithium. L'utilisation de tout autre type de pile peut entraîner un risque d'incendie ou d'explosion.

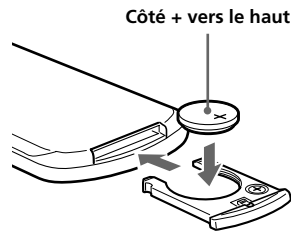
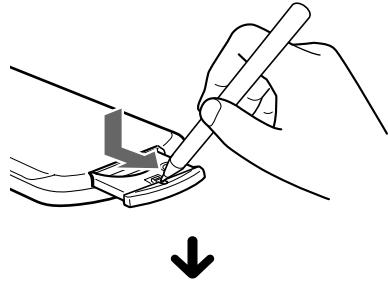

Remarques sur la pile au lithium

- Tenir la pile au lithium hors de portée des enfants. En cas d'ingestion de la pile, consulter immédiatement un médecin.
- Essuyer la pile avec un chiffon sec pour assurer un bon contact.
- Veiller à respecter la polarité lors de l'installation de la pile.
- Ne pas tenir les piles avec des pinces métalliques, cela pourrait provoquer un court circuit.

AVERTISSEMENT

La pile peut exploser en cas d'utilisation inappropriée.

Ne pas recharger la pile, ne pas la démonter et ne pas la jeter au feu.

Caractéristiques techniques

Système

Laser	Laser à semi-conducteur
Système de format des signaux	NTSC

Caractéristiques audio

Réponse en fréquence	20 Hz à 20 kHz
Rapport signal/bruit	90 dB (A)
Distorsion harmonique	0,03 %
Plage dynamique	90 dB
Pleurage et scintillement	en dessous de la limite mesurable (±0,001 % W PEAK)

Caractéristiques générales

Sorties	Sortie audio Sortie vidéo Sortie optique
Entrées	Entrée IR Entrée DV 12 V
Alimentation requise	Batterie de voiture 12 V CC (masse négative)
Dimensions	Environ 189 × 70 × 243 mm (7 1/2 × 2 7/8 × 9 5/8 po) (l/h/p)
Poids	Environ 2,1 kg (4 lb 11 oz)
Température de fonctionnement	0 °C à 45 °C (32 °F à 113 °F)
Accessoires fournis	Pièces d'installation et de raccordement (1 jeu) Mini-télécommande RM-X135 Mode d'emploi (1 jeu)
Appareil en option	Moniteur XVM-R70, XVM-H65

La conception et les caractéristiques techniques sont sujettes à modification sans préavis.

Dépannage

La liste de contrôle suivante vous aidera à remédier aux problèmes que vous pourriez rencontrer avec le lecteur.

Avant de passer en revue la liste ci-dessous, vérifiez les procédures de raccordement et d'utilisation.

Généralités

Le lecteur ne se met pas sous tension.

- Vérifiez les raccordements.
- Si les raccordements sont corrects, vérifiez le fusible.

Si le fusible a fondu, remplacez-le par un fusible dont l'ampérage est correct.

→ Si le fusible fond à nouveau, contactez votre détaillant Sony le plus proche.

- Maintenez la touche POWER enfoncée sur le lecteur jusqu'à ce que la touche POWER s'allume en vert.
- Il se peut que le lecteur soit en surchauffe.
→ Assurez-vous que le lecteur est complètement éteint. Attendez que le lecteur refroidisse, puis appuyez sur la touche POWER du lecteur jusqu'à ce que la touche POWER s'allume en vert.

Le contenu de la mémoire a été effacé.

- Le cordon d'alimentation ou la batterie a été déconnecté.
- Le cordon d'alimentation n'est pas raccordé correctement.

Les réglages mémorisés ont été supprimés.

Le fusible a fondu. Émission de bruits lorsque la clé de contact est en position ON, ACC ou OFF.

Les fils ne sont pas raccordés correctement au connecteur d'alimentation du véhicule destiné aux accessoires.

L'appareil n'est pas alimenté.

- Vérifiez les raccordements. Si tout est en ordre, vérifiez le fusible.
- Le véhicule n'est pas équipé d'une position ACC (accessoires).
→ Maintenez la touche POWER enfoncée sur le lecteur jusqu'à ce que la touche POWER s'allume en vert.

L'appareil est alimenté en permanence.

Le véhicule n'est pas équipé d'une position ACC (accessoires).

→ Maintenez la touche POWER enfoncée sur le lecteur jusqu'à ce que la lumière verte de la touche POWER s'éteigne.

Lecture de disque

Impossible d'introduire un disque.

- Un autre disque est déjà en place.
- Le disque a été introduit de force à l'envers ou de manière incorrecte.

Impossible de faire la lecture de fichiers MP3.

- L'enregistrement n'a pas été réalisé selon la norme ISO 9660 niveau 1 ou 2, ou selon le format d'extension Joliet ou Romeo.
- Les noms des fichiers ne portent pas l'extension « .MP3 ».
- Les fichiers ne sont pas sauvegardés au format MP3.

Certains fichiers MP3 exigent un délai plus long que d'autres avant le début de la lecture.

La lecture des types de disques suivants exige un délai de démarrage plus long.

— disques comportant une hiérarchie de dossiers complexe.

— disques auxquels il est possible d'ajouter des données.

Des vibrations entraînent des sautes de lecture.

- Le lecteur est installé suivant un angle de plus de 15°.
- Le lecteur n'est pas installé à un endroit suffisamment stable du véhicule.

Les fonctions de lecture telles que la fonction de pause sont désactivées.

- La touche RESET a été enfoncée.
- Le disque est éjecté.

Le son saute.

Le disque est encrassé ou défectueux.

Suite à la page suivante →

Image

Il n'y a pas d'image.

- Vérifiez que le lecteur est raccordé solidement.
- Le cordon de raccordement au moniteur est endommagé. Remplacez-le par un neuf.
- Assurez-vous que le moniteur est sous tension.
- Assurez-vous que l'entrée vidéo est sélectionnée sur le moniteur pour visionner des images provenant du lecteur.

Des parasites apparaissent sur l'image.

Nettoyez le disque.

Fonctionnement

La télécommande ne fonctionne pas.

- Retirez les obstacles situés entre la télécommande et le lecteur.
- Utilisez la télécommande plus près du capteur de télécommande.
- Dirigez l'émetteur de rayons infrarouges de la télécommande vers le capteur de télécommande du lecteur.
- Remplacez la pile de la télécommande si elle est faible.

Le lecteur n'entame pas la lecture à partir du début lors de la lecture d'un disque.

- Il se peut que la fonction de reprise de lecture soit activée.
→ Appuyez de nouveau sur **■** ou éjectez le disque.
- En fonction du DVD, une page d'accueil ou un menu DVD peut s'afficher automatiquement à l'écran du moniteur, en cours de lecture.
→ Sélectionnez le menu souhaité (page 19).
- En fonction du CD vidéo, l'écran de menu PBC s'affiche automatiquement sur le moniteur, en cours de lecture.
→ Sélectionnez le menu souhaité (page 19).

La lecture s'arrête automatiquement.

Il se peut que le disque contienne un signal de pause automatique. Pendant la lecture de ce type de disque, le lecteur arrête la lecture lorsque le signal de pause automatique est atteint.

Certaines fonctions, telles que l'arrêt ou la recherche en lecture, ne sont pas disponibles.

Certains disques ne permettent pas d'activer ces fonctions.

La langue de la bande sonore ne peut pas être modifiée pendant la lecture d'un DVD.

- Le DVD ne contient pas de pages multilingues.
- Le DVD ne permet pas de changer la langue de la bande sonore.

La langue des sous-titres ne peut pas être modifiée pendant la lecture d'un DVD.

- Le DVD ne contient pas de sous-titres multilingues.
- Le DVD ne permet pas la modification de la langue des sous-titres.

Les sous-titres ne peuvent pas être désactivés pendant la lecture d'un DVD.

En fonction du DVD, il se peut que vous ne soyez pas en mesure de désactiver les sous-titres.

Les angles de vue ne peuvent pas être modifiés pendant la lecture d'un DVD.

- Le DVD ne contient pas d'angles de vue multiples.
- Changez d'angle de vue dans les scènes enregistrées sous plusieurs angles (page 18).
- Le DVD ne permet pas de changer d'angle de vue.

Le lecteur ne fonctionne pas correctement.

L'électricité statique ou d'autres facteurs peuvent affecter le fonctionnement du lecteur.

→ Assurez-vous que le lecteur est complètement éteint. Attendez que le lecteur refroidisse, puis appuyez sur la touche POWER du lecteur jusqu'à ce que la touche POWER s'allume en vert.

Messages d'erreur

Messages d'erreurs

Les indications suivantes s'affichent pendant environ 8 secondes.

POWER OFF OVERHEAT

- Il se peut que le lecteur soit en surchauffe.
→ Laissez l'appareil refroidir, puis appuyez de nouveau sur **(POWER)** sur le lecteur.

WRONG REGION

- Le code local du DVD placé dans le lecteur n'est pas compatible avec celui-ci.
→ Vérifiez le code local du DVD et du lecteur (page 5).



L'opération ne peut pas être effectuée.

Liste des codes de langue

L'orthographe des noms de langues est conforme à la norme ISO 639 : 1988 (E/F).

Code Langue	Code Langue	Code Langue	Code Langue
1027 Afar	1183 Irish	1347 Maori	1507 Samoan
1028 Abkhazian	1186 Scots Gaelic	1349 Macedonian	1508 Shona
1032 Afrikaans	1194 Galician	1350 Malayalam	1509 Somali
1039 Amharic	1196 Guarani	1352 Mongolian	1511 Albanian
1044 Arabic	1203 Gujarati	1353 Moldavian	1512 Serbian
1045 Assamese	1209 Hausa	1356 Marathi	1513 Siswati
1051 Aymara	1217 Hindi	1357 Malay	1514 Sesotho
1052 Azerbaijani	1226 Croatian	1358 Maltese	1515 Sundanese
1053 Bashkir	1229 Hungarian	1363 Burmese	1516 Swedish
1057 Byelorussian	1233 Armenian	1365 Nauru	1517 Swahili
1059 Bulgarian	1235 Interlingua	1369 Nepali	1521 Tamil
1060 Bihari	1239 Interlingue	1376 Dutch	1525 Telugu
1061 Bislama	1245 Inupiak	1379 Norwegian	1527 Tajik
1066 Bengali; Bangla	1248 Indonesian	1393 Occitan	1528 Thai
1067 Tibetan	1253 Icelandic	1403 (Afan)Oromo	1529 Tigrinya
1070 Breton	1254 Italian	1408 Oriya	1531 Turkmen
1079 Catalan	1257 Hebrew	1417 Punjabi	1532 Tagalog
1093 Corsican	1261 Japanese	1428 Polish	1534 Setswana
1097 Czech	1269 Yiddish	1435 Pashto; Pushto	1535 Tonga
1103 Welsh	1283 Javanese	1436 Portuguese	1538 Turkish
1105 Danish	1287 Georgian	1463 Quechua	1539 Tsonga
1109 German	1297 Kazakh	1481 Rhaeto-Romance	1540 Tatar
1130 Bhutani	1298 Greenlandic	1482 Kirundi	1543 Twi
1142 Greek	1299 Cambodian	1483 Romanian	1557 Ukrainian
1144 English	1300 Kannada	1489 Russian	1564 Urdu
1145 Esperanto	1301 Korean	1491 Kinyarwanda	1572 Uzbek
1149 Spanish	1305 Kashmiri	1495 Sanskrit	1581 Vietnamese
1150 Estonian	1307 Kurdish	1498 Sindhi	1587 Volapük
1151 Basque	1311 Kirghiz	1501 Sangho	1613 Wolof
1157 Persian	1313 Latin	1502 Serbo-Croatian	1632 Xhosa
1165 Finnish	1326 Lingala	1503 Singhalese	1665 Yoruba
1166 Fiji	1327 Laothian	1505 Slovak	1684 Chinese
1171 Faroese	1332 Lithuanian	1506 Slovenian	1697 Zulu
1174 French	1334 Latvian; Lettish		
1181 Frisian	1345 Malagasy		1703 Non spécifié

<http://www.sony.net/>

Sony Corporation Printed in Korea