

FM/AM Compact Disc Compact Player

Mode d'emploi



D-T101

Sony Corporation ©1997 Printed in Malaysia

Bienvenue !

Nous vous remercions d'avoir fait l'acquisition d'un lecteur de disques compacts FM/AM Sony. Avant de faire fonctionner votre Discman, veuillez lire attentivement le présent mode d'emploi, que vous conserverez pour toute référence ultérieure.

AVERTISSEMENT

Pour éviter tout danger d'incendie ou de choc électrique, ne pas exposer l'appareil à la pluie ou à l'humidité.

Attention
L'emploi d'instruments optiques avec cet appareil augmente les dangers pour les yeux.

Pour les clients ailleurs qu'en Pologne
La marque apposée sur l'appareil est uniquement applicable aux produits commercialisés en Pologne.

Pour les clients ailleurs qu'en Europe
La marque CE indiquée sur l'appareil n'est valable que pour les produits commercialisés dans l'Union européenne.



Lecture directe d'un disque compact !

Si vous souhaitez écouter directement un disque compact, il est préférable de faire fonctionner votre Discman sur secteur. Vous pouvez également l'utiliser avec les sources d'alimentation suivantes : batterie rechargeable, piles sèches (voir aussi la section "Sources d'alimentation" au verso) et batterie de voiture.

1 Raccordement

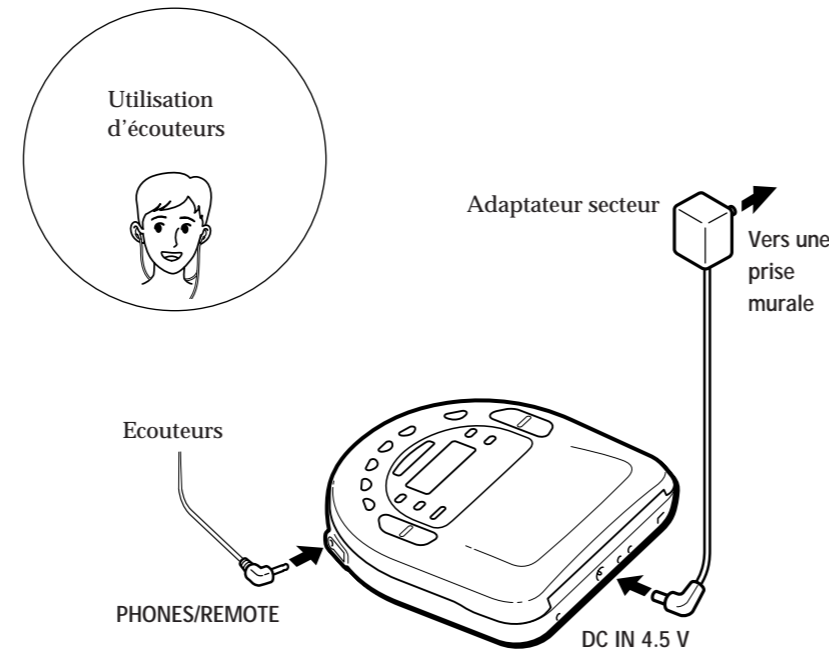

Pour les modèles fournis avec un adaptateur de fiche secteur
Si l'adaptateur secteur ne s'adapte pas dans la prise murale, utilisez l'adaptateur de fiche secteur.

2 Placez un disque compact

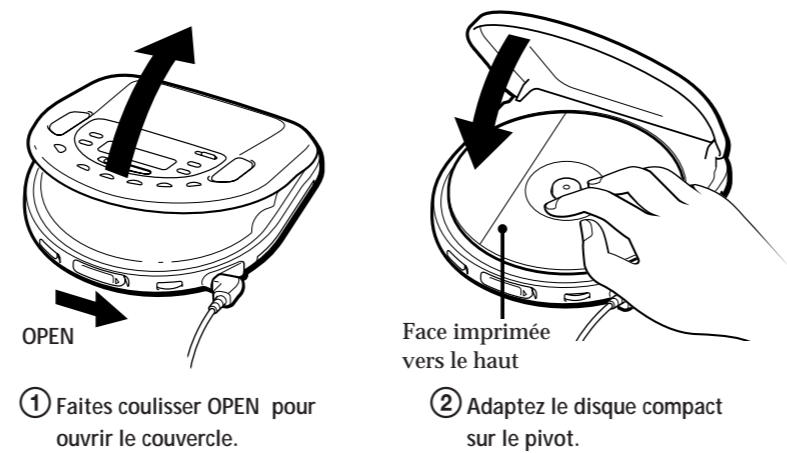

3 Lecture

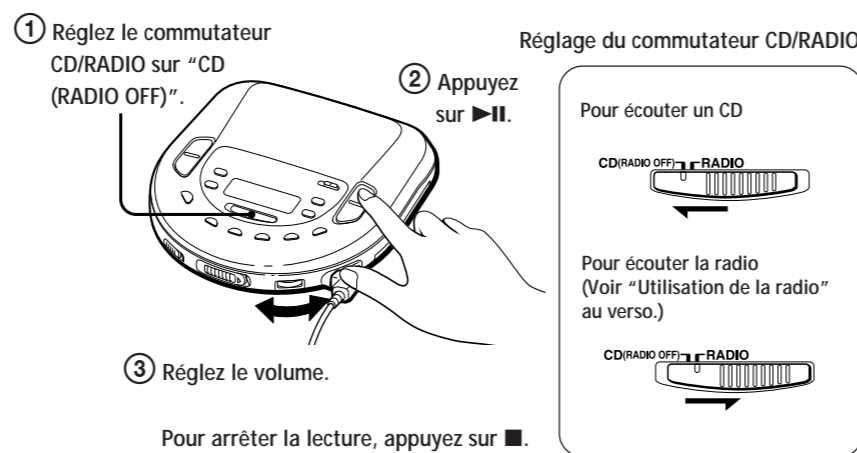

Pour	Appuyez sur
Activer la pause	▶
Reprendre la lecture après une pause	▶
Localiser le début de la plage en cours (AMS*)	◀◀ une fois**
Localiser le début des plages précédentes (AMS)	◀◀ plusieurs fois**
Localiser le début de la plage suivante (AMS)	▶▶ une fois**
Localiser le début de plages successives (AMS)	▶▶ plusieurs fois**
Avancer rapidement	Maintenir ▶▶ enfoncé**
Revenir rapidement en arrière	Maintenir ◀◀ enfoncé**

* AMS = détecteur automatique de musique
** Ces opérations sont possibles en modes de lecture et de pause.

Pour retirer le disque compact
Retirez le disque compact en appuyant sur le pivot.



Remarques sur la fenêtre d'affichage
• Lorsque vous appuyez sur ▶▶ (lorsque RESUME est réglé sur OFF), le nombre total de plages du disque compact et la durée totale de lecture s'affichent pendant environ 2 secondes.
• En cours de lecture, le numéro de la plage et la durée de lecture écoulée de la plage actuelle s'affichent.
• En cours de pause, la durée de lecture écoulée clignote dans la fenêtre d'affichage.
• Entre les plages, la durée avant le début de la plage suivante s'affiche avec l'indication "..."

Remarques sur la manipulation des disques compacts
• Pour que les disques compacts restent propres, saisissez-les par les bords. N'en touchez pas la surface.
• Ne collez pas de papier ou de ruban adhésif sur les disques compacts.
• N'exposez pas les disques compacts à la lumière directe du soleil ou à des sources de chaleur telles que des conduits d'air chaud. Ne laissez pas les disques compacts dans

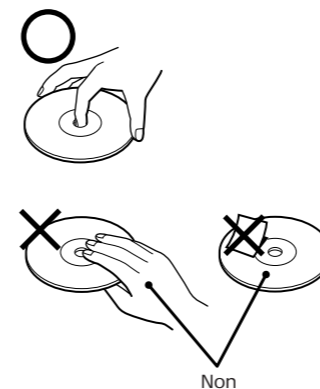

►Autres fonctions CD

Lecture de plages répétée (lecture répétée)

Vous pouvez répéter plusieurs fois la lecture de certaines plages dans les modes de lecture normal, INTRO PGM, aléatoire ou RMS (détecteur de musique aléatoire). Vous pouvez activer la lecture répétée de toutes les plages ou d'une seule plage.

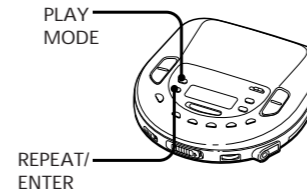

Lecture répétée de toutes les plages
Appuyez sur REPEAT/ENTER en cours de lecture.
L'indication "◁" apparaît.

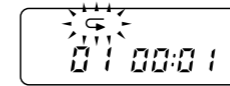

Pour annuler la lecture répétée, appuyez à nouveau sur REPEAT/ENTER.

Lecture répétée d'une seule plage

1 Appuyez sur REPEAT/ENTER pendant la lecture de la plage dont vous souhaitez une lecture répétée.
L'indication "◁" apparaît.

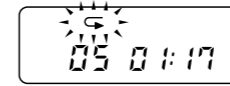

2 Appuyez plusieurs fois sur PLAY MODE jusqu'à ce que l'indication "1" apparaisse.

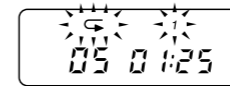

Pour la lecture répétée d'une autre plage, appuyez sur ◀◀ ou ▶▶.

Pour annuler la lecture répétée, appuyez à nouveau sur REPEAT/ENTER.

Lecture de plages déterminées (lecture INTRO PGM)

Vous pouvez sélectionner et reproduire vos plages préférées en balayant le début de chaque plage d'un CD.

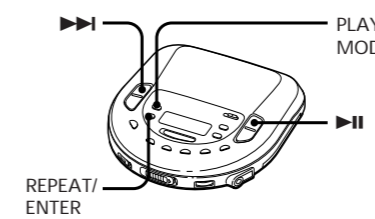

1 En cours de lecture, appuyez plusieurs fois de suite sur PLAY MODE jusqu'à ce que l'indication "INTRO PGM" clignote.

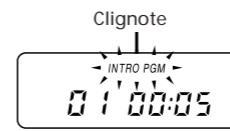

2 Appuyez sur ▶|| pour démarrer le balayage.
Le Discman reproduit les 15 premières secondes environ de chaque plage et l'indication "INTRO PGM" clignote plus rapidement.

3 Appuyez sur REPEAT/ENTER pendant la reproduction de la plage voulue. Pour sauter une plage, appuyez sur ▶▶ ou attendez simplement la plage suivante.

A la fin du CD, l'indication "INTRO PGM" cesse de clignoter et la lecture des plages que vous avez choisies démarre automatiquement.

Pour terminer la programmation avant la fin du CD, appuyez sur ▶||. Les plages sélectionnées sont reproduites.

Pour annuler la lecture INTRO PGM, appuyez plusieurs fois de suite sur PLAY MODE jusqu'à ce que l'indication du mode de lecture disparaisse de la fenêtre d'affichage.

Lecture aléatoire des plages (lecture aléatoire)

Vous pouvez activer la lecture des plages d'un disque compact dans un ordre aléatoire.

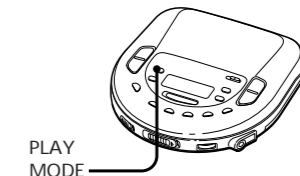

En cours de lecture, appuyez plusieurs fois sur PLAY MODE jusqu'à ce que "SHUF" apparaisse.
Les plages sont lues dans un ordre aléatoire.

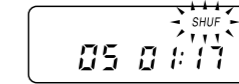

Pour annuler la lecture aléatoire, appuyez plusieurs fois de suite sur PLAY MODE jusqu'à ce que l'indication du mode de lecture disparaisse de la fenêtre d'affichage.

Remarque
• En cours de lecture aléatoire, vous ne pouvez pas revenir à la plage précédente en appuyant sur ◀◀.

Lecture des plages dans un ordre déterminé (RMS)

Vous pouvez programmer la lecture de 22 plages dans l'ordre de votre choix.

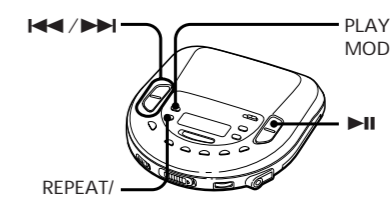

1 En cours de lecture, appuyez plusieurs fois sur PLAY MODE jusqu'à ce que "RMS" clignote.

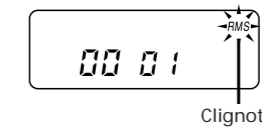

2 Appuyez sur ◀◀ ou ▶▶ pour sélectionner une plage.
Le numéro de la plage et la séquence de lecture s'affichent.

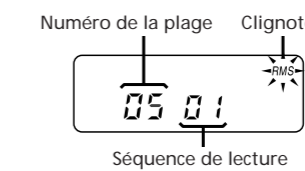

3 Appuyez sur REPEAT/ENTER pour programmer la plage.
4 Répétez les étapes 2 et 3 pour programmer les autres plages.
5 Appuyez sur ▶||.
L'indication "RMS" cesse de clignoter et les plages sélectionnées sont lues dans l'ordre que vous avez spécifié.

Pour annuler la lecture RMS, appuyez sur PLAY MODE jusqu'à ce que "RMS" disparaisse.

Pour vérifier le programme
En cours de programmation:
Appuyez sur REPEAT/ENTER avant l'étape 5.
En cours de lecture RMS:
Appuyez plusieurs fois sur PLAY MODE jusqu'à ce que "RMS" clignote et appuyez ensuite sur REPEAT/ENTER.
Chaque fois que vous appuyez sur REPEAT/ENTER, le numéro de plage et l'ordre de lecture apparaissent dans l'ordre que vous avez spécifié.

Remarque
• Si vous programmez encore une plage après la 22e plage, la première plage programmée est supprimée et la dernière plage sélectionnée est programmée à sa place.

Utilisation des autres fonctions

Pour des basses plus puissantes
Vous pouvez régler le son de manière à augmenter la puissance des basses.



Réglez MEGA BASS sur la position voulue.

Remarque
• Si le son est distordu lorsque vous augmentez le niveau des basses, diminuez le volume.

Verrouillage des touches
Vous pouvez verrouiller votre Discman contre tout fonctionnement accidentel.

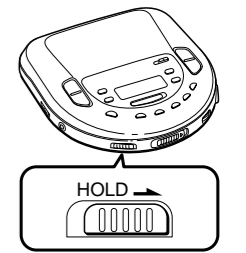

Faites glisser HOLD dans le sens de la flèche. Lorsque vous vous appuyez sur une touche, l'indication "Hold" apparaît dans la fenêtre d'affichage et vous ne pouvez plus actionner les commandes de l'appareil.

Pour le déverrouiller, ramenez HOLD dans sa position de départ.

Prévention des troubles de l'ouïe (AVLS)
La fonction AVLS (Automatic Volume Limiter System) de limitation automatique du volume limite le volume maximum de manière à vous protéger l'ouïe.

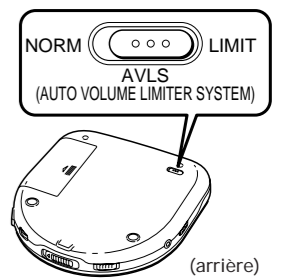

Réglez AVLS sur LIMIT.
L'indication AVLS apparaît.

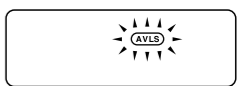

Remarque
• Si le son est distordu lorsque vous augmentez le niveau des basses avec la fonction AVLS, diminuez le volume.

Suite au verso →

Pour reprendre la lecture là où vous avez stoppé le CD (reprise de lecture)

Normalement, chaque fois que vous arrêtez et redémarrez la lecture, la reproduction du CD reprend au début du disque. La fonction de reprise de lecture vous permet cependant de reprendre la lecture là où vous avez mis le Discman hors tension pour la dernière fois.

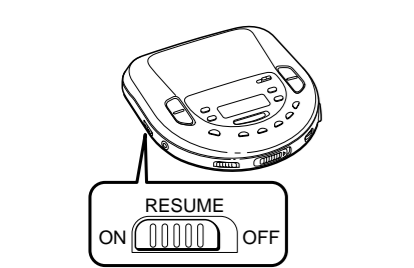

Réglez RESUME sur ON.

Pour annuler la fonction de reprise de lecture, réglez RESUME sur OFF.

Remarques

- Même si RESUME est réglé sur ON, la lecture reprend au début du CD si vous avez ouvert le couvercle du compartiment.
- Le point de redémarrage de la lecture peut présenter une imprécision d'environ 30 secondes.

Pour désactiver le bip sonore

Vous pouvez désactiver le bip sonore qui retentit lorsque vous actionnez votre Discman. (Vous ne pouvez pas désactiver le bip sonore qui retentit pendant que la radio fonctionne.)

Déconnectez la source d'alimentation (adaptateur secteur, batterie rechargeable ou piles alcalines). Tout en maintenant la touche ▀ enfoncée, rétablissez la source d'alimentation. Pour activer à nouveau le bip sonore, déconnectez la source d'alimentation et reconnectez-la ensuite sans appuyer sur ▀.

Déconnectez la source d'alimentation (adaptateur secteur, batterie rechargeable ou piles alcalines). Tout en maintenant la touche ▀ enfoncée, rétablissez la source d'alimentation. Pour activer à nouveau le bip sonore, déconnectez la source d'alimentation et reconnectez-la ensuite sans appuyer sur ▀.

Raccordement à un autre appareil stéréo

Vous pouvez écouter le CD par l'intermédiaire d'un autre appareil stéréo ou enregistrer un CD sur une cassette. Pour plus de détails, reportez-vous au mode d'emploi de l'autre appareil. Avant d'établir des connexions, mettez tous les appareils hors tension.

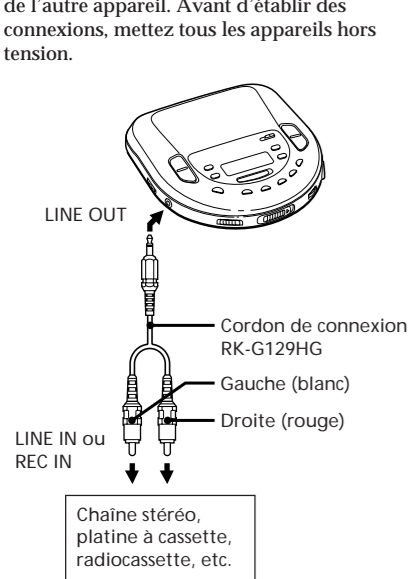

Remarques

- Avant d'entamer la lecture du CD, baissez le volume de l'appareil raccorder pour éviter d'endommager les haut-parleurs raccordés.
- Le bip sonore n'est pas émis par la prise LINE OUT.
- Si vous raccordez un autre appareil à la prise LINE OUT, vous ne pouvez pas régler le volume avec cet appareil.

Lecture d'un disque compact dans une voiture

Vous pouvez utiliser votre Discman dans une voiture comme illustré ci-dessous.



Pour raccorder votre Discman à un autoradio lecteur de cassettes, vous avez besoin des accessoires suivants :

- Bloc de connexion pour voiture CPA-9,
- Cordon pour batterie de voiture DCC-E245 ou,
- Jeu de montage CPM-300PC (plaque de montage + bloc de connexion pour voiture + cordon pour batterie de voiture)

ou,

- Cordon de batterie auto avec kit de raccordement auto DCC-E26CP

Pour plus de détails, reportez-vous au mode d'emploi des différents accessoires.

Si vous utilisez la plaque de montage CPM-300PC/Plaque de montage CPM-300P

Fixez l'adaptateur de montage pour voiture fourni au CPM-300PC/300P avant d'installer le Discman.

Remarques

- Ne placez pas le Discman sur le tableau de bord.
- Ne laissez pas le Discman dans une voiture parkuée au soleil.
- Utilisez un jeu de raccordement pour voiture de marque Sony afin de réduire les parasites.

Fonction de commutation par l'allumage

Avec cette fonction, votre Discman s'arrête automatiquement lorsque vous coupez le moteur de la voiture. (Cette fonction n'est pas disponible sur certains modèles de voiture.)

► Utilisation de la radio

Écouter la radio

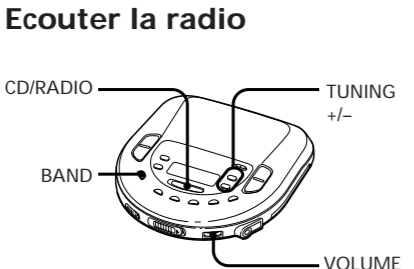

1 Réglez le commutateur CD/RADIO sur “RADIO”.

2 Appuyez sur BAND jusqu'à ce que la bande de fréquence voulue apparaisse. Chaque fois que vous appuyez sur la touche, l'affichage change selon la séquence suivante : FM1 → FM2 → FM3 → FM4 → FM5 → AM.

3 Appuyez sur TUNING +/- pour syntoniser la station voulue et réglez le volume.

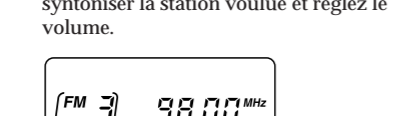

Pour couper la radio

Réglez le commutateur CD/RADIO sur “CD (RADIO OFF)”.

Remarque

- Lorsque vous n'écoutez pas la radio, réglez le commutateur CD/RADIO sur “CD (RADIO OFF)” pour économiser les piles.

Pour syntoniser rapidement une station

Maintenez la touche TUNING +/- enfoncée à l'étape 3 jusqu'à ce que les chiffres de la fréquence commencent à défiler dans la fenêtre d'affichage. Le Discman explore automatiquement les fréquences radio et s'arrête dès qu'il capte clairement une station.

Pour améliorer la réception radio

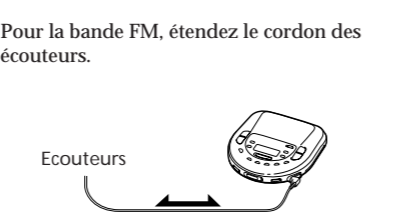

Pour la bande AM, réorientez le Discman proprement dit.

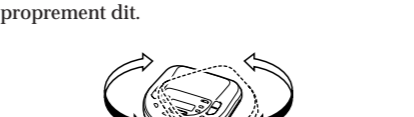

Remarque

- Laissez le casque d'écoute /les écouteurs raccordé à la prise PHONES/REMOTE du lecteur même lors de l'écoute de programmes FM via les haut-parleurs raccordés à la prise LINE OUT du lecteur. Le cordon du casque d'écoute/des écouteurs tient lieu d'antenne FM.

Lorsque vous écoutez la radio sur des piles sèches ou une batterie rechargeable

Si vous raccordez la fiche de la source d'alimentation externe sur la prise DC IN 4.5 V de votre Discman, la station de radio revient sur la station par défaut. Syntonisez à nouveau la station si vous voulez continuer à l'écouter.

Si vous raccordez la fiche de la source d'alimentation externe sur la prise DC IN 4.5 V de votre Discman, la station de radio revient sur la station par défaut. Syntonisez à nouveau la station si vous voulez continuer à l'écouter.

Remarques

Lorsque vous écoutez la radio sur des piles sèches ou une batterie rechargeable

Présélection de stations de radio

Vous pouvez enregistrer des stations de radio dans la mémoire du Discman. Vous pouvez présélectionner jusqu'à 30 stations, 5 pour chaque bande (FM1, FM2, FM3, FM4, FM5 et AM) dans l'ordre de votre choix. Lorsque vous avez présélectionné des stations, appuyez sur l'une des touches 1 à 5 pour syntoniser vos stations préférées.

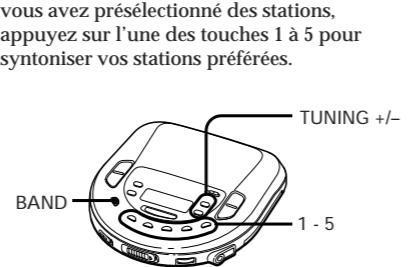

1 Syntonisez la station de votre choix.

2 Maintenez enfoncée pendant plus de 2 secondes la touche 1 à 5 sous laquelle vous souhaitez présélectionner la nouvelle station. Lorsque la présélection de la station est réalisée, l'appareil émet un bip de confirmation et les indications “PRESET” et ▣ apparaissent dans la fenêtre d'affichage. La nouvelle station remplace la précédente.

FM :

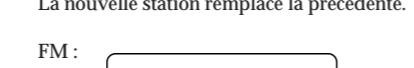

AM :

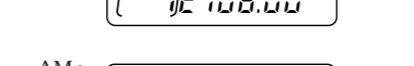

5 Lorsque la charge est terminée, les indications “CHG” et ▣ sont désactivées. Débranchez l'adaptateur secteur.

Remarques

Quand faut-il recharger la batterie ?

Lorsque la batterie faiblit, l'indication ▣ apparaît dans la fenêtre d'affichage. Lorsque la batterie est épuisée, l'indication “L ○ b▫+ +” apparaît dans la fenêtre d'affichage. Chargez la batterie rechargeable.

Pour conserver la capacité d'origine de la batterie le plus longtemps possible, rechargez la batterie lorsqu'elle est épuisée (déchargée).



1 Appuyez sur BAND pour sélectionner la bande.

2 Appuyez sur une touche numérique pour syntoniser une station présélectionnée.

►Sources d'alimentation

Utilisation d'une batterie rechargeable

Chargez la batterie rechargeable avant sa première utilisation.

Cet appareil accepte indifféremment la batterie rechargeable BP-DM10 ou BP-DM20. Vous pouvez les utiliser de la même manière, mais leur temps de charge et leur autonomie sont différents. Vérifiez la désignation du modèle de votre batterie rechargeable avant de l'utiliser.

1 Réglez le commutateur CD/RADIO sur “CD (RADIO OFF)”.

2 Ouvrez le couvercle du compartiment à piles.



3 Introduisez la pile rechargeable de façon à ce que l'inscription “SONY” soit orientée dans le même sens que dans l'illustration qui se trouve à l'intérieur du couvercle. Refermez ensuite le couvercle.

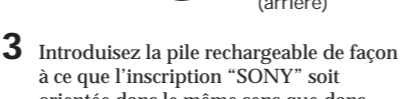

4 Branchez l'adaptateur d'alimentation CA. Branchez l'adaptateur secteur.

Les indications “CHG” et ▣ s'allument. Poursuivez la charge pendant environ 2 heures (BP-DM10) ou 3 heures (BP-DM20).

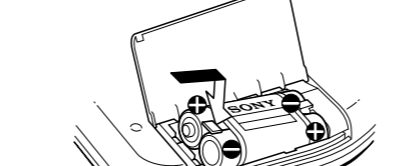

4 Branchez l'adaptateur d'alimentation CA. Branchez l'adaptateur secteur. Les indications “CHG” et ▣ s'allument. Poursuivez la charge pendant environ 2 heures (BP-DM10) ou 3 heures (BP-DM20).

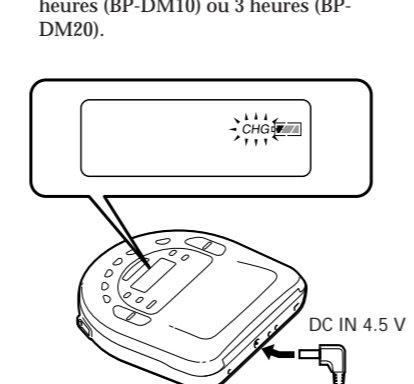

(Lorsque l'appareil est utilisé dans un endroit plat et stable)

*La durée de charge dépend du mode d'utilisation de la batterie rechargeable.

Utilisation de piles sèches

1 Ouvrez le couvercle du compartiment à piles.

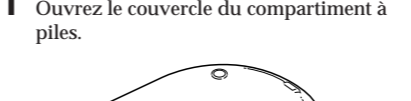

2 Introduisez deux piles alcalines LR6 (format AA) en faisant correspondre les pôles ⊕ et ⊖ avec les repères du diagramme à l'intérieur du compartiment à piles et refermez le couvercle.

1 Réglez le commutateur CD/RADIO sur “CD (RADIO OFF)”.

2 Ouvrez le couvercle du compartiment à piles.

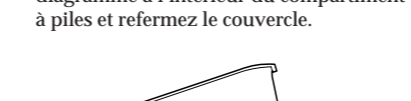

Quand faut-il remplacer les piles ? Lorsque les piles faiblissent, l'indication ▣ apparaît dans la fenêtre d'affichage. Quand les piles sont épuisées, l'indication “L ○ b▫+ +” apparaît dans la fenêtre d'affichage. Remplacez simultanément les deux piles.

Remarques

- Ne chargez pas des piles sèches.
- Ne mélangez pas des piles neuves et des piles usagées.
- N'utilisez pas simultanément des piles de différents types.
- N'utilisez pas de piles au manganèse avec cet appareil.

- Si vous comptez ne pas utiliser les piles pendant une période prolongée, retirez-les.

Durée de vie de la batterie (durée approximative en heures)

Si vous utilisez

BP-DM20 (chargée pendant environ 3 heures*)

Deux piles alcalines

BP-DM10 (chargée pendant environ 2 heures*)

Adaptateur secteur

(Lorsque l'appareil est utilisé dans un endroit plat et stable)

*La durée de charge dépend du mode d'utilisation de la batterie rechargeable.

►Informations complémentaires

Précautions

Sécurité

- Si un liquide ou un objet tombe à l'intérieur du boîtier, débranchez l'appareil et faites-le contrôler par un personnel qualifié avant de l'utiliser à nouveau.

- N'introduisez pas d'objets étrangers dans la prise DC IN 4.5 V (alimentation externe).

Sources d'alimentation

- Si vous prévoyez de ne pas utiliser l'appareil pendant une période prolongée, déconnectez toutes les sources d'alimentation.

- La plaquette signalétique indiquant la tension d'utilisation, la consommation électrique, etc., est situé en-dessous de l'adaptateur secteur (EA3 uniquement).

A propos de l'adaptateur secteur

- Utilisez uniquement l'adaptateur secteur fourni. Si votre appareil n'est pas livré avec un adaptateur secteur, utilisez un adaptateur AC-E45HG. N'utilisez aucun autre type d'adaptateur secteur.

Remarques

► Pour débrancher le cordon d'alimentation, tirez-le par la fiche, jamais par le cordon.

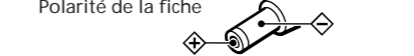

► Pour débrancher le cordon d'alimentation, tirez-le par la fiche, jamais par le cordon.

Remarques

► Pour débrancher le cordon d'alimentation, tirez-le par la fiche, jamais par le cordon.

A propos des batteries rechargeables et des piles sèches

- Ne jetez pas les piles ni les batteries au feu.
- Veillez à ce que les batteries rechargeables ne soient pas en contact avec des pièces de monnaie ou d'autres objets métalliques. Elles peuvent dégager de la chaleur si les bornes positive et négative sont accidentellement mises en contact par l'intermédiaire d'un objet métallique.

Remarques

- Ne chargez pas des piles sèches.
- Ne mélangez pas des piles neuves et des piles usagées.
- N'utilisez pas simultanément des piles de différents types.
- N'utilisez pas de piles au manganèse avec cet appareil.

- Si vous comptez ne pas utiliser les piles pendant une période prolongée, retirez-les.

Durée de vie de la batterie (durée approximative en heures)

Si vous utilisez

BP-DM20 (chargée pendant environ 3 heures*)

Deux piles alcalines

BP-DM10 (chargée pendant environ 2 heures*)

Adaptateur secteur

(Lorsque l'appareil est utilisé dans un endroit plat et stable)

*La durée de charge dépend du mode d'utilisation de la batterie rechargeable.

Adaptateur secteur

(Lorsque l'appareil est utilisé dans un endroit plat et stable)

*La durée de charge dépend du mode d'utilisation de la batterie rechargeable.

Remarques

► Pour débrancher le cordon d'alimentation, tirez-le par la fiche, jamais par le cordon.

Remarques

Casque d'écoute/écouteurs

Sécurité routière

Évitez d'utiliser le casque d'écoute/les écouteurs pendant la conduite d'une voiture, d'une bicyclette ou de tout véhicule motorisé.

L'utilisation d'écouteurs peut être dangereuse dans la circulation et est illégale dans certains endroits. Il peut également être dangereux d'utiliser les écouteurs à volume élevé en marchant, et plus particulièrement lorsque vous franchissez un passage protégé. Redoublez de vigilance ou interrompez l'écoute dans des situations à risque.

Remarques

Prévention des troubles de l'ouïe

Évitez d'utiliser le casque d'écoute/les écouteurs à volume très élevé. Les médecins déconseillent l'écoute prolongée à volume élevé. Si vous percevez un bourdonnement dans les oreilles, réduisez le volume ou interrompez l'écoute.

Remarques

Respect d'autrui

Maintenez le volume à un niveau modéré. Cela vous permettra d'entendre les sons extérieurs et d'être attentif à votre entourage.

Entretien

Entretien de l'objectif

Nettoyez l'objectif à l'aide d'un set de nettoyage d'objectif KK-DM1.

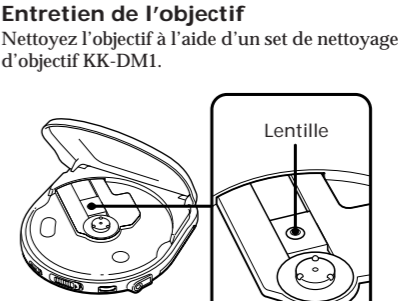

Remarques

Entretien du boîtier

Utilisez un chiffon doux légèrement imbibé d'eau ou d'une solution détergente douce. N'utilisez pas d'alcool, de benzène ou de diluant.

Entretien du boîtier

Utilisez un chiffon doux légèrement imbibé d'eau ou d'une solution détergente douce. N'utilisez pas d'alcool, de benzène ou de diluant.

Dépannage

Si un problème persiste après que vous avez effectué les contrôles ci-dessous, consultez votre revendeur Sony.

Remarques

Nettoyage de l'objectif

Nettoyez l'objectif à l'aide d'un set de nettoyage d'objectif KK-DM1.

Remarques

Entretien de l'objectif

Nettoyez l'objectif à l'aide d'un set de nettoyage d'objectif KK-DM1.

Remarques

Entretien de l'objectif

Nettoyez l'objectif à l'aide d'un set de nettoyage d'objectif KK-DM1.

Remarques

Nettoyage de l'objectif

Nettoyez l'objectif à l'aide d'un set de nettoyage d'objectif KK-DM1.

Remarques

Nettoyage de l'objectif

Nettoyez l'objectif à l'aide d'un set de nettoyage d'objectif KK-DM1.

Remarques

Nettoyage de l'objectif

Nettoyez l'objectif à l'aide d'un set de nettoyage d'objectif KK-DM1.

Remarques

Nettoyage de l'objectif

Nettoyez l'objectif à l'aide d'un set de nettoyage d'objectif KK-DM1.

Remarques

Nettoyage de l'objectif

Nettoyez l'objectif à l'aide d'un set de nettoyage d'objectif KK-DM1.

Remarques

Nettoyage de l'objectif

Nettoyez l'objectif à l'aide d'un set de nettoyage d'objectif KK-DM1.

Remarques

Nettoyage de l'objectif

Nettoyez l'objectif à l'aide d'un set de nettoyage d'objectif KK-DM1.

Remarques

Nettoyage de l'objectif

Nettoyez l'objectif à l'aide d'un set de nettoyage d'objectif KK-DM1.

Remarques

Nettoyage de l'objectif

Nettoyez l'objectif à l'aide d'un set de nettoyage d'objectif KK-DM1.

Remarques

Nettoyage de l'objectif

Nettoyez l'objectif à l'aide d'un set de nettoyage d'objectif KK-DM1.

Remarques

Nettoyage de l'objectif

Nettoyez l'objectif à l'aide d'un set de nettoyage d'objectif KK-DM1.

Remarques

Nettoyage de l'objectif

Nettoyez l'objectif à l'aide d'un set de nettoyage d'objectif KK-DM1.

Remarques

Nettoyage de l'objectif

Nettoyez l'objectif à l'aide d'un set de nettoyage d'objectif KK-DM1.

Remarques

Nettoyage de l'objectif

Nettoyez l'objectif à l'aide d'un set de nettoyage d'objectif KK-DM1.

Remarques

Nettoyage de l'objectif

Nettoyez l'objectif à l'aide d'un set de nettoyage d'objectif KK-DM1.

Remarques

Nettoyage de l'objectif

Nettoyez l'objectif à l'aide d'un set de nettoyage d'objectif KK-DM1.

Remarques

Nettoyage de l'objectif