

Home Theater Active Speaker System

Mode d'emploi _____ **F**

Manual de instrucciones _____ **ES**

SAVA-27

AVERTISSEMENT

Afin d'éviter tout risque d'incendie ou d'électrocution, ne pas exposer cet appareil à la pluie ou à l'humidité.

Pour les utilisateurs au Canada

ATTENTION

POUR PREVENIR LES CHOCS ELECTRIQUES, NE PAS UTILISER CETTE FICHE POLARISEE AVEC UN PROLONGATEUR, UNE PRISE DE COURANT OU UNE AUTRE SORTIE DE COURANT, SAUF SI LES LAMES PEUVENT ETRE INSEREES A FOND SANS EN LAISSER AUCUNE PARTIE A DECOUVERT.

Précautions

Sécurité

- Si un liquide ou un solide tombait dans le coffret, débranchez le système acoustique et faites-le contrôler par un technicien qualifié avant de le remettre en service.

Sources d'alimentation

- Le cordon d'alimentation secteur ne doit être changé que dans un magasin spécialisé.
- Avant d'utiliser les enceintes, vérifiez que leur tension de fonctionnement est identique à celle du secteur local. La tension de fonctionnement est indiquée sur la plaque signalétique à l'arrière des enceintes.
- Les enceintes ne sont pas déconnectées de la source d'alimentation secteur tant qu'elles sont branchées sur la prise murale, même si elles ont été mises hors tension.
- Si vous prévoyez de ne pas utiliser les enceintes pendant longtemps, débranchez-les de la prise murale. Pour débrancher le cordon d'alimentation secteur, tirez sur la fiche. Ne jamais tirer sur le cordon.

- Pour des raisons de sécurité, une lame de la fiche est plus large que l'autre et ne rentre que dans un sens dans la prise. Si vous ne pouvez pas insérer la fiche dans la prise, contactez votre revendeur.

Installation

- N'installez pas l'appareil dans un espace confiné comme dans une bibliothèque ou un meuble encastré.
- Ne pas installer les enceintes près d'une source de chaleur ou dans un endroit exposé au soleil, à de la poussière excessive ou à des chocs mécaniques.
- Une bonne ventilation est essentielle pour éviter une surchauffe interne. Installez les enceintes dans un endroit où la circulation d'air est suffisante pour ne pas boucher les orifices de ventilation à l'arrière.

Nettoyage du coffret

- Nettoyez le coffret, le panneau et les commandes avec un chiffon doux légèrement imprégné d'une solution détergente neutre. Ne pas utiliser de tampons abrasifs, poudre à récurer ou diluant, comme l'alcool ou la benzine.

Pour toute question ou problème au sujet du système acoustique, veuillez contacter votre revendeur Sony.

Bienvenue !

Nous vous remercions d'avoir acheté ce système acoustique Sony.

Le SAVA-27 est un système acoustique pour cinéma domestique intégrant un décodeur Dolby Pro Logic et des haut-parleurs d'extrême grave.

Il vous permet de bénéficier de cinq types de sons d'ambiance (surround) que vous pourrez utiliser avec une multitude de sources en effectuant un réglage simple.

Au sujet de ce manuel

Avant la mise en service de ce système, veuillez lire attentivement ce mode d'emploi et le conserver pour toute référence future.

Les commandes indiquées dans les instructions de ce manuel sont celles de l'enceinte gauche. Vous pouvez aussi utiliser les touches de la télécommande qui ont le même nom ou un nom similaire à celles de l'enceinte.

- Les icônes suivantes sont utilisées dans ce manuel:



Indique que vous pouvez utiliser la télécommande pour effectuer cette opération.



Donne des conseils supplémentaires qui facilitent une opération.

Ce système acoustique intègre le système Dolby Pro Logic Surround*.

* Fabriqué sous licence de Dolby Laboratories Licensing Corporation. DOLBY, le symbole double-D  et PRO LOGIC sont des marques de Dolby Laboratories Licensing Corporation.

TABLE DES MATIÈRES

Préparatifs

- Déballage 4
 - Raccordement du système acoustique 5
 - Raccordement d'appareils audio 7
 - Choix de l'emplacement 8
 - Mise sous et hors tension du système acoustique 9
-

Fonctionnement du cinéma domestique

- Ecoute du son d'ambiance 10
 - Réglage du son d'ambiance 11
 - Réglage du son 12
 - Réglage du volume avec la télécommande d'un téléviseur Sony 12
 - Utilisation d'une enceinte centrale extérieure 13
-

Informations supplémentaires

- Guide de dépannage 14
 - Spécifications 14
 - Glossaire 15
-

Index 16

Déballage

Vérifiez si vous avez bien reçu tous les éléments joints au système acoustique.

- Enceintes arrière SS-SR171 (2)
- Cordon de liaison de 3,5 m pour les enceintes avant gauche et droite (1)
- Cordons de liaison de 10 m pour les enceintes arrière (2)
- Cordon de liaison audio de 1,5 m (1)
- Télécommande infrarouge RM-J27 (1)
- Piles Sony SUM-3 (NS) (2)
- Socles d'enceintes (2)
- Vis (8)
- Adaptateur SCART (1) (modèle européen seulement)

Mise en place des piles dans la télécommande

Mettez deux piles AA (R6) en place en faisant correspondre les indications + et - sur les piles avec celles à l'intérieur du logement des piles. Quand vous utilisez la télécommande, dirigez-la vers le détecteur  sur l'enceinte avant gauche.

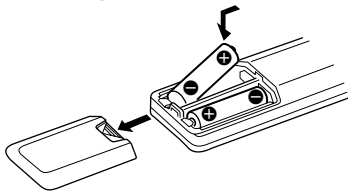

Quand faut-il remplacer les piles

Normalement, les piles durent environ 6 mois. Quand la télécommande ne parvient plus à contrôler les enceintes, remplacez toutes les piles par des neuves.

Remarques

- Ne pas laisser la télécommande dans un endroit extrêmement chaud ou humide.
- Ne pas utiliser ensemble une pile usée et une pile neuve.
- Ne pas exposer le détecteur à la lumière directe du soleil ou à un éclairage puissant. La télécommande risquerait de ne pas fonctionner comme il faut.
- Si vous prévoyez de ne pas utiliser la télécommande pendant longtemps, enlevez les piles pour éviter toute corrosion due à une fuite de l'électrolyte.

Installation des socles des enceintes

Veillez à installer les socles d'enceintes fournis avant d'utiliser les enceintes.

- 1 Vissez les socles sous les enceintes à l'aide des vis à bois fournies et d'un tournevis.
- 2 Assurez-vous que les socles sont bien fixés et relevez l'enceinte.

Raccordement du système acoustique

Cette section illustre la manière de raccorder les enceintes du système acoustique entre elles et à votre téléviseur ou magnétoscope.

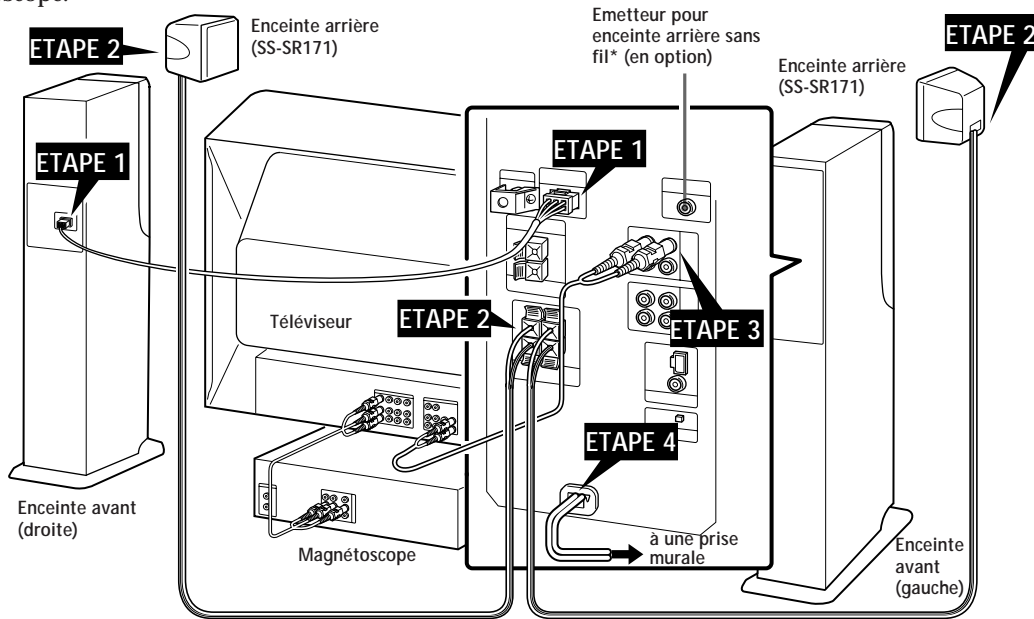

* Si vous utilisez un système d'enceinte sans fil SA-IF70 (en option) comme enceinte arrière, raccordez l'émetteur fourni avec le système SA-IF70 à ce connecteur. Pour les détails, reportez-vous au mode d'emploi fourni avec le système SA-IF70.

La flèche \Rightarrow indique le sens du signal.

ÉTAPE 1 Raccordement des enceintes avant

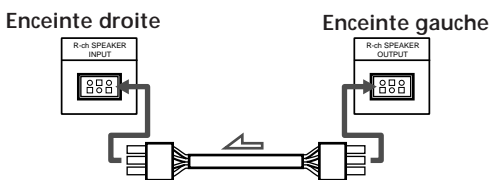

Pour débrancher, tirez sur le connecteur tout en appuyant sur le taquet. Ne jamais tirer sur le cordon.

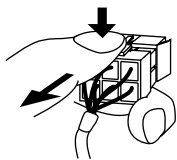

ÉTAPE 2 Raccordement des enceintes arrière

Utilisez le cordon fourni pour raccorder les enceintes arrière gauche et droite entre elles.

- 1 Tordez la gaine à l'extrémité des fils du cordon et enlevez le bout de gaine.

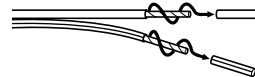

- 2 Insérez les fils dénudés dans les bornes d'enceinte.

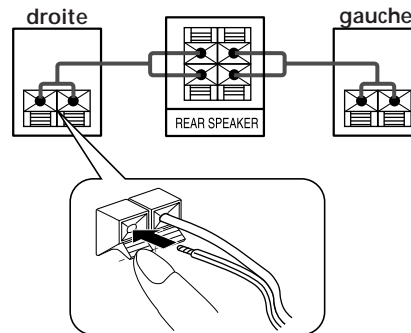

Veillez à raccorder les bornes d'enceintes correspondantes (par exemple, utilisez le fil uni pour raccorder les bornes + et le fil rayé pour raccorder les bornes -). Si les fils sont inversés (+ à -), les basses feront défaut.

Pour la clientèle au Canada

N'utilisez que les enceintes arrière fournies SS-SR171 pour la connexion au connecteur REAR SPEAKER.

(à suivre)

ETAPE 3 Raccordement du téléviseur

Si les prises de sortie audio et vidéo de votre téléviseur et magnétophone sont déjà reliées et que le téléviseur a des prises AUDIO OUT stéréo, il vous suffit de raccorder le système au téléviseur comme indiqué ci-dessous pour pouvoir bénéficier du son d'ambiance.

Important

Si votre téléviseur est équipé d'un commutateur permettant de mettre les haut-parleurs en et hors service, réglez-le pour les mettre hors service et utilisez le système acoustique pour écouter le son du téléviseur. Sinon, réduisez au minimum le volume du téléviseur.

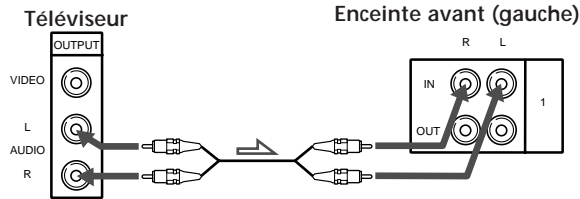

Si vous utilisez des prises AUDIO OUT désignées par VARIABLE

Après avoir fait les liaisons comme indiqué ci-dessus, augmentez le volume du téléviseur. Utilisez la commande de réglage du volume du système acoustique pour régler le volume. Si vous réduisez le volume sur le téléviseur, le niveau du signal AUDIO OUT sera réduit et le son moins bon et/ou la fonction de marche/arrêt automatique du système sera activée (voir page 9).

Pour obtenir le meilleur son possible (ou si le téléviseur n'a qu'une prise AUDIO OUT monophonique, ou pas de prises AUDIO OUT) Raccordez le système acoustique directement au magnétophone ou au décodeur.

Si vous faites les liaisons suivantes, le bruit du téléviseur sera supprimé et vous bénéficierez d'un son de grande qualité.

1 Raccordez le magnétophone ou le décodeur aux prises 1 IN sur l'enceinte avant gauche.

2 Raccordez le téléviseur aux prises 1 OUT sur l'enceinte avant gauche. Veillez à utiliser les prises 1 ou 2 IN correspondant à la prise VIDEO IN que vous utilisez sur le téléviseur (par ex. VIDEO 1).

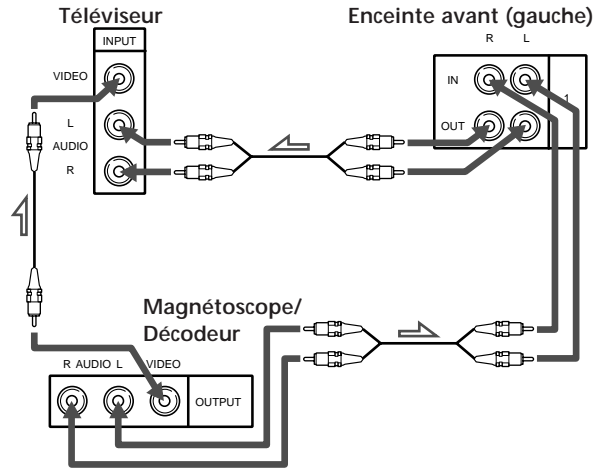

💡 Si vous avez un autre magnétophone ou un lecteur de disque laser Raccordez-le aux prises 2 IN et reliez les prises 2 OUT à la prise AUDIO IN à l'arrière du téléviseur.

Raccordement de l'adaptateur SCART (modèle européen seulement)

Vous pouvez écouter le son de votre téléviseur ou magnétophone en connectant le signal audio du téléviseur ou magnétophone à l'enceinte avant (gauche).

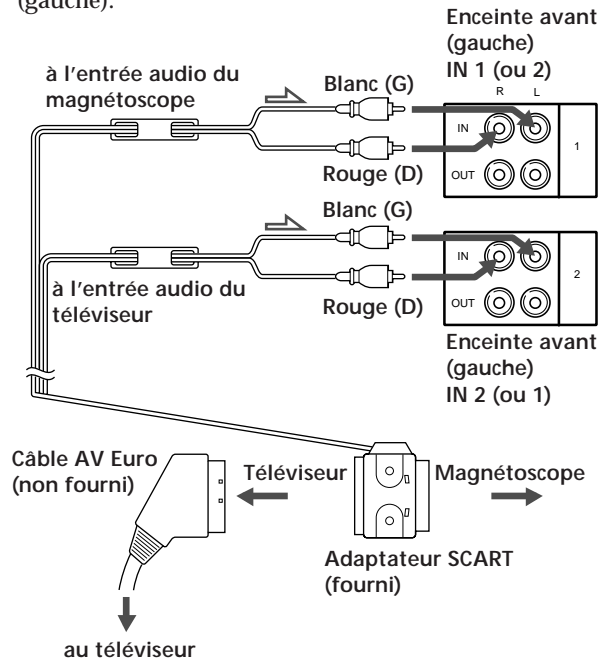

Si vous possédez un téléviseur Sony XBR² ou un rétroprojecteur Sony équipé d'un commutateur de haut-parleurs
(Pour la clientèle aux Etats-Unis et au Canada seulement)

Si votre téléviseur XBR² ou rétroprojecteur Sony est compatible avec les enceintes de la série SAVA, vous pourrez utiliser le menu du téléviseur et les fonctions de commande à distance pour piloter le système acoustique.

Pour les détails, consultez le mode d'emploi fourni avec votre téléviseur.

Veillez à bien raccorder les prises 1 IN de l'enceinte avant (gauche) aux prises FIXED AUDIO OUTPUT du téléviseur si vous faites cette connexion.

- 1 Utilisez un cordon optionnel CONTROL S pour raccorder la prise CONTROL S TV IN sur l'enceinte avant (gauche) à la prise CONTROL S OUT à l'arrière du téléviseur.

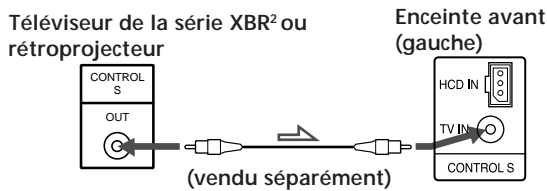

- 2 Suivez les instructions fournies avec le téléviseur pour la commande à distance du système acoustique.

ETAPE 4 Raccordement au secteur

Raccordez les cordons secteur des enceintes avant et arrière à des prises murales.

Le voyant STANDBY sur l'enceinte avant (gauche) s'allume en rouge.

Raccordement d'appareils audio

Etant donné que ce système acoustique intègre un amplificateur et un préamplificateur, vous pouvez raccorder un appareil audio, comme un lecteur CD.

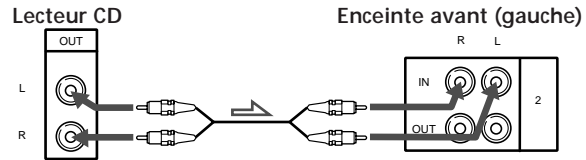

Remarque

Ne pas raccorder une source audio déjà amplifiée.
L'utilisation simultanée de l'amplificateur de l'appareil et de l'amplificateur interne du système acoustique peut endommager les haut-parleurs.

Raccordement de la chaîne Sony HCD-VA550 (Combiné ampli-tuner/lecteur CD en option)

- 1 Reliez les prises LINE OUT FIXED sur le HCD-VA550 aux prises 2 IN sur l'enceinte avant (gauche). Veillez à bien les relier aux prises 2 IN.

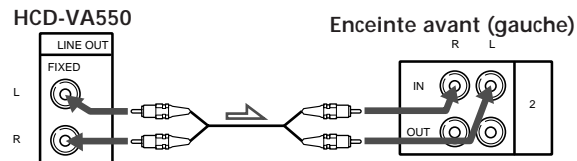

- 2 Reliez la prise CONTROL S OUT sur le HCD-VA550 à la prise CONTROL S HCD IN sur l'enceinte avant gauche.

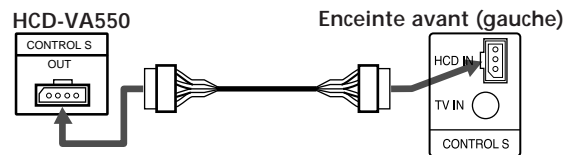

Remarques

- La télécommande fournie avec le HCD-VA550 permet la commande à distance du système acoustique SAVA-27. Pour ce faire, dirigez la télécommande vers le détecteur de l'enceinte.
- Si la chaîne HCD-VA550 est raccorder au système acoustique par le cordon CONTROL S, la fonction de mise hors/sous tension automatique ne sera pas opérationnelle.

Voir les instructions du mode d'emploi fourni avec le HCD-VA550 pour les détails concernant le fonctionnement.

Choix de l'emplacement

Pour obtenir un son de grande qualité et une image sonore exacte, installez l'enceinte avec le panneau de commande à gauche du téléviseur et l'autre enceinte à droite du téléviseur de manière que l'angle formé par les haut-parleurs du canal central soit au centre de la pièce.

Enceintes avant

Pour obtenir la meilleure image sonore possible avec le canal central, installez les enceintes gauche et droite à 2,5 mètres l'une de l'autre et à égale distance du téléviseur.

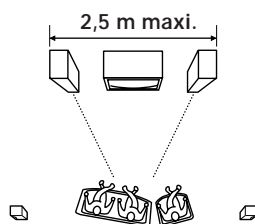

Enceintes arrière

Installez les enceintes arrière vis-à-vis à environ 60 - 90 cm au-dessus de l'oreille de l'auditeur.

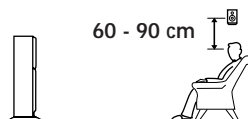

Haut-parleurs centraux intégrés

L'utilisation d'un haut-parleur pour le canal central est primordial si l'on veut obtenir un effet surround parfait lors de la lecture de sources enregistrées avec le système Dolby Pro Logic Surround. Les haut-parleurs du canal central au cinéma rendent les sons, en particulier les dialogues, plus clairs et unifient l'image sonore.

Le SAVA-27 intègre un haut-parleur central dans chaque enceinte avant, ce qui permet de profiter du Dolby Pro Logic Surround.

Les enceintes avant gauche et droite sont équipées de haut-parleurs pour le canal central (voir ci-dessus) dirigés vers l'intérieur à 15° pour reproduire les sons du canal central.

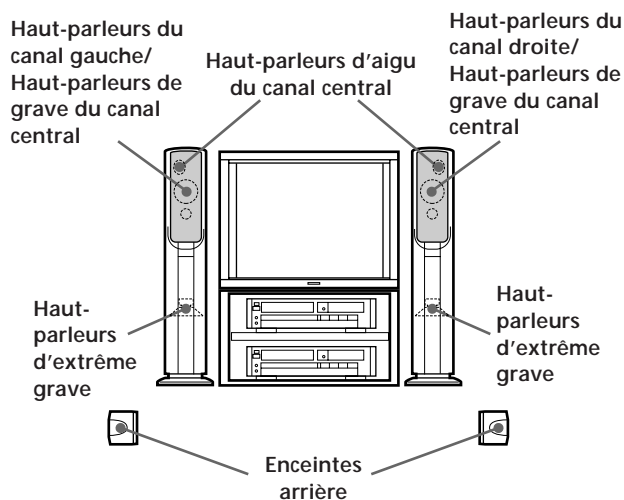

Mise sous et hors tension du système acoustique

Appuyez sur POWER de la télécommande ou de l'enceinte avant (gauche). Le voyant ON/READY de l'enceinte avant s'allume en vert.

Le système s'allume et s'éteint automatiquement (Mise sous et hors tension automatique)

Vous n'avez donc pas besoin de mettre le système acoustique en et hors service chaque fois que vous voulez l'utiliser.

Trois minutes après l'arrêt du son (par ex. arrêt du téléviseur ou fin d'une vidéo/disque laser), les enceintes s'arrêtent automatiquement et le voyant ON/READY devient rouge.

La prochaine fois que vous allumerez le téléviseur ou le magnétoscope, les enceintes se mettront d'elles mêmes sous tension.



Si vous appuyez sur POWER quand les enceintes sont en service

Les enceintes se mettent en mode d'attente (le voyant ON/READY s'éteint) et la mise en et hors service automatique est désactivée. Dans ce cas, appuyez une nouvelle fois sur POWER et attendez que le voyant ON/READY devienne rouge.

Remarque

Si vous utilisez le système acoustique avec un HCD-VA550, la mise en et hors service automatique ne fonctionnera pas avec tous les modes.

Changement du contraste de l'affichage

Vous pouvez réduire la luminosité de l'affichage ou l'éteindre selon vos préférences.

Appuyez plusieurs fois sur DIMMER sur la télécommande jusqu'à ce que le mode d'affichage souhaité apparaisse.

L'affichage s'allume provisoirement quand vous appuyez sur une des touches de la télécommande.

Ecoute du son d'ambiance

Vous pouvez bénéficier du son d'ambiance en choisissant simplement un mode d'ambiance selon le type de programme que vous regardez. Le système offre cinq modes d'ambiance.

Mode d'ambiance PRO LOGIC (Dolby Pro Logic)
Recrée l'atmosphère superbe d'un cinéma en reproduisant les effets d'ambiance des enregistrements vidéo codés en Dolby Surround.

Mode d'ambiance THEATER
Recrée une ambiance identique à celle d'un cinéma dans votre salon en ajoutant les réflexions acoustiques typiques d'un cinéma aux signaux Dolby Surround décodés.

Mode d'ambiance HALL
Reproduit l'acoustique d'une salle de concert rectangulaire. Idéal pour les sons doux ou pour ajouter un peu de vigueur aux débats et conférences de presse.

Mode d'ambiance STADIUM
Crée une atmosphère similaire à celle d'un stade en plein air. Idéal lors de la retransmission d'événements sportifs comme un match de foot.

Mode d'ambiance GAME
Pour obtenir un impact sonore maximal pour les jeux vidéo.

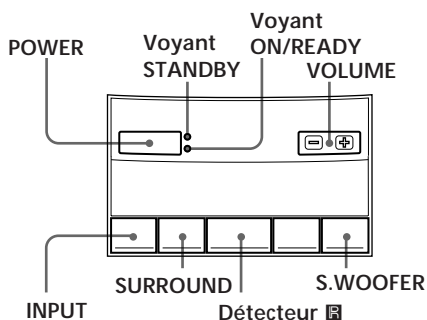
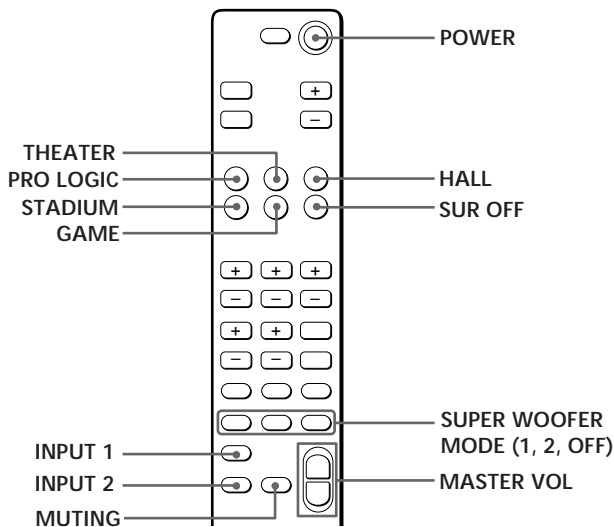

- 1 Appuyez sur POWER.
Le voyant ON/READY s'allume en vert et les enceintes sont sous tension.
- 2 Appuyez sur INPUT 1 ou 2 sur la télécommande ou INPUT sur le panneau de commande pour sélectionner la source de programme.
Par exemple, si vous raccordez le magnétoscope aux prises 1 IN, sélectionnez INPUT 1.
Le voyant INPUT correspondant s'allume.
- 3 Commencez la lecture de la source de programme.
- 4 Appuyez sur PRO LOGIC, THEATER, HALL, STADIUM ou GAME sur la télécommande ou plusieurs fois sur SURROUND sur le panneau de commande selon le programme que vous voulez reproduire.
Vous pouvez ajuster le son pour chaque mode d'ambiance. (Voir "Réglage du son d'ambiance" à la page 11 et "Réglage du son" à la page 12.)

Programme	PRO LOGIC	THEATER	HALL	STADIUM	GAME	SUR OFF
Films récents	●	●				
Concerts			●	●		●
Musique			●	●		●
Sports			●	●		●
Vieux films, programmes de télévision monophoniques					●	●
Jeux vidéo					●	●
Programmes éducatifs, actualités						●

Pour écouter sans effets d'ambiance

Appuyez sur SUR OFF sur la télécommande, ou appuyez plusieurs fois sur SURROUND sur le panneau de commande jusqu'à ce que SUR OFF soit affiché.

- 5 Appuyez sur MASTER VOL (VOLUME) pour ajuster le volume.

Pour couper le son

Appuyez sur MUTING.

Pour rétablir le son, appuyez une nouvelle fois sur MUTING.

Remarque

Certaines vidéos et certains disques laser utilisent le son Dolby Pro Logic malgré l'absence de l'indication Dolby sur l'emballage.

Réglage du son d'ambiance

Bien que le système acoustique ait été préréglé en usine pour offrir un son d'ambiance équilibré sans réglage complémentaire, vous pouvez ajuster le volume de chaque enceinte et le temps de retard en fonction de la pièce d'écoute et de vos préférences personnelles.

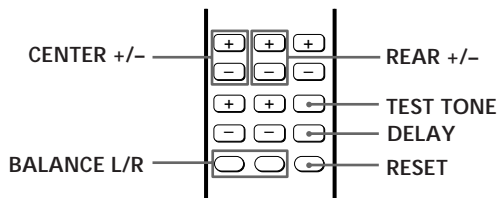

Réglage du volume des enceintes

La tonalité d'essai permet de régler le volume du son fourni par chaque enceinte au même niveau pour offrir un son d'ambiance régulier et naturel.

Faites les réglages suivants à partir de votre position d'écoute.

- 1 Choisissez le mode PRO LOGIC ou THEATER.
- 2 Appuyez sur TEST TONE sur la télécommande. La tonalité d'essai sort de chaque enceinte comme suit:



- 3 Ajustez le niveau de sorte que la tonalité d'essai de chaque enceinte vous parvienne au même niveau à votre position d'écoute:

Pour ajuster le niveau	appuyez sur
entre les enceintes avant gauche et droite	BALANCE L ou R
du canal central	CENTER + ou -
des enceintes arrière	REAR + ou -

- 4 Appuyez sur TEST TONE de la télécommande pour éteindre la tonalité d'essai. Les niveaux de réglage sont mémorisés pour le mode sélectionné.

Pour rétablir les réglages usine pour les voies centrale et arrière ou le niveau de la balance

Appuyez sur CENTER +/-, REAR +/- ou BALANCE L ou R, puis sur RESET.

Remarque

Une pression sur une touche quelconque, sauf MASTER VOL, RESET, CENTER +/-, REAR +/- ou BALANCE L ou R, annule la tonalité d'essai.

Réglage du temps de retard

En ajustant le temps de retard vous pouvez améliorer les caractéristiques spatiales du son pour obtenir l'atmosphère d'un cinéma, quelle que soit la dimension de votre pièce. Si les enceintes arrière sont près de votre position d'écoute, choisissez un temps de retard plus grand.

Vous pouvez ajuster les réglages séparément pour PRO LOGIC, THEATER, HALL, STADIUM et GAME.

Remarque

Le temps de retard ne peut pas être réglé en mode PRO LOGIC 3CH.

- 1 Choisissez un mode d'ambiance.
- 2 Reproduisez un programme.
- 3 Appuyez une fois sur DELAY sur la télécommande pour afficher le temps de retard actuel.
- 4 Appuyez plusieurs fois sur DELAY pour choisir le temps de retard souhaité, par exemple 15, 20 ou 30 ms.
Le réglage usine est 20 ms.
Le réglage du temps de retard est mémorisé pour le mode sélectionné.

Pour rétablir les réglages usine du temps de retard

Appuyez sur DELAY puis sur RESET.

Pour rétablir tous les réglages usine d'un mode d'ambiance

Appuyez sur la touche correspondant au mode d'ambiance que vous voulez réinitialiser (par ex. HALL), puis appuyez sur RESET quand le nom du mode d'ambiance est affiché.

Tous les réglages que vous aviez effectués dans ce mode, y compris les réglages de grave et d'aigu sont réinitialisés aux préréglages usine.

Réglage du son

Bien que le système acoustique ait été réglé en usine du point de vue de la qualité sonore, vous pouvez modifier ces réglages selon vos préférences, pour chaque mode d'ambiance. Les réglages suivants restent mémorisés dans chaque mode tant que vous ne les changez pas.

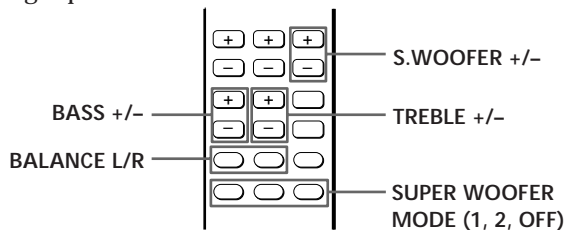

- 1 Reproduisez un programme et choisissez un mode d'ambiance.
- 2 Faites les réglages de son suivants selon vos préférences et/ou en fonction du type de programme que vous regardez.

Pour	appuyez sur
sélectionner le mode d'extrême grave	SUPER WOOFER MODE 1,2 ou OFF*
ajuster le niveau de l'extrême grave	S.WOOFER + ou -
ajuster le niveau du grave	BASS + ou -
ajuster le niveau de l'aigu	TREBLE + ou -
ajuster la balance	BALANCE L ou R**

* Le mode SUPER WOOFER MODE 1 fournit un son grave et puissant, idéal pour les films. Le mode SUPER WOOFER MODE 2 a un effet plus fin qui est mieux approprié à la musique.

** Comme BALANCE L et R contrôlent le son des enceintes avant, ces commandes n'ont qu'un faible effet sur DOLBY PRO LOGIC quand le canal central de la source sonore à une forte présence.

Le réglage du son est mémorisé dans le mode d'ambiance sélectionné.

Pour rétablir les réglages usine

- 1 Choisissez le mode d'ambiance.
- 2 Appuyez sur RESET après avoir appuyé sur SUPER WOOFER MODE 1, 2 ou OFF, S.WOOFER +/-, BASS +/-, TREBLE +/- ou BALANCE L/R.

Réglage du volume avec la télécommande d'un téléviseur Sony

Réglez le commutateur VOLUME SYNCHRO sur l'enceinte avant (gauche) sur ON. Vous pourrez alors régler le volume avec la télécommande de votre téléviseur Sony. Dans ce cas, désactivez les haut-parleurs du téléviseur.

Enceinte avant (gauche)

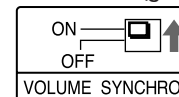

Remarque

Cette fonction n'est valable qu'avec les téléviseurs Sony. Vous ne pouvez pas contrôler le volume du système acoustique avec la télécommande d'un téléviseur d'une autre marque.

Dans les cas suivants, réglez le commutateur VOLUME SYNCHRO sur OFF

- Vous possédez un téléviseur Sony mais il n'a pas de commutateur permettant de désactiver les haut-parleurs.
- Vous ne voulez pas ajuster le volume du système acoustique avec la télécommande du téléviseur.

Si votre téléviseur est un Sony XBR² ou un rétroprojecteur Sony (Pour la clientèle aux Etats-Unis et au Canada seulement)

Si votre téléviseur XBR² ou votre rétroprojecteur Sony est compatible avec les enceintes de la série SAVA, vous pourrez effectuer les réglages sur le téléviseur pour piloter les enceintes avec la télécommande du téléviseur. Réglez le commutateur VOLUME SYNCHRO sur l'enceinte avant gauche sur OFF. Réglez les haut-parleurs du téléviseur sur "VA SPEAKERS" ou sur "SAVA SP". (Voir le mode d'emploi fourni avec le téléviseur.) Avec la télécommande du téléviseur, vous pourrez ajuster le volume des enceintes, le mode d'ambiance et le mode d'extrême grave.

Utilisation d'une enceinte centrale extérieure

En principe vous n'avez pas besoin de raccorder une enceinte extérieure étant donné que le système intègre des haut-parleurs pour le canal central (voir page 8). Mais il est toutefois possible de raccorder une enceinte centrale, si vous en possédez déjà une, aux bornes EXTERNAL CENTER SPEAKER. Veillez à utiliser une enceinte de 4 à 8 ohms d'impédance comme enceinte centrale.

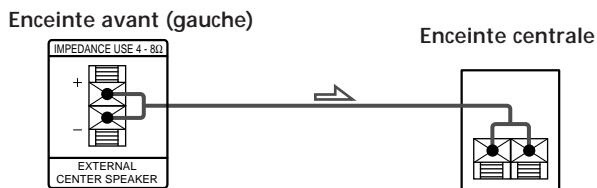

Utilisez un tournevis pour enlever la vis qui maintient le cache du bouton CENTER SPEAKER. Appuyez ensuite sur le bouton CENTER SPEAKER. Les haut-parleurs internes du canal central sont désactivés et le signal du canal central est dirigé vers les bornes EXTERNAL CENTER SPEAKER.

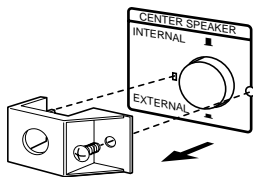

Lorsque vous raccordez une enceinte centrale extérieure vous pouvez choisir un des quatre modes Dolby Pro Logic Surround: NORMAL, WIDE, 3 CH (logique 3 canaux) ou PHANTOM. Utilisez le mode NORMAL ou WIDE. Pour les détails au sujet du Dolby Pro Logic Surround, voir page 15.

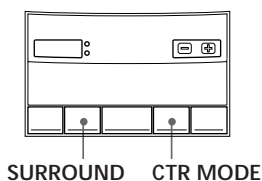

- 1 Appuyez sur SURROUND sur l'enceinte avant gauche pour choisir PRO LOGIC. ("PRO LOGIC EXTERNAL" apparaît sur l'afficheur à la place de "PRO LOGIC" quand vous appuyez sur PRO LOGIC sur la télécommande.
- 2 Appuyez plusieurs fois sur CTR MODE sur l'enceinte avant gauche jusqu'à ce que le mode souhaité apparaisse sur l'afficheur.

- 3 Ajustez au besoin le volume des enceintes et le temps de retard, en vous reportant à la page 11.

Guide de dépannage

Si vous rencontrez une des difficultés suivantes quand vous utilisez les enceintes, lisez le guide de dépannage pour vous aider à trouver une solution. Si vous n'y parvenez pas, adressez-vous à votre revendeur Sony.

Aucun son sur aucune enceinte.

- ➔ Vérifiez si les différents appareils sont raccordés comme il faut aux enceintes.
- ➔ Vérifiez si vous avez choisi la bonne entrée (1 ou 2).
- ➔ Appuyez sur MUTING pour annuler cette fonction.
- ➔ Appuyez sur MASTER VOL + pour augmenter le volume.
- ➔ Augmentez le volume du téléviseur pour augmenter le niveau de sortie quand vous utilisez les bornes VARIABLE AUDIO OUTPUT du téléviseur.

Aucun son ou niveau sonore très faible sur les enceintes arrière.

- ➔ Le surround est désactivé.
- ➔ Ajustez le volume des enceintes arrière (voir page 11).
- ➔ Vérifiez la balance du son avec TEST TONE (voir page 11).

Aucun son sur l'enceinte centrale.

- ➔ Vérifiez si vous avez bien sélectionné le mode PRO LOGIC.
- ➔ Aucune enceinte centrale n'est raccordée, mais le bouton CENTER SPEAKER sur le panneau arrière est réglé sur EXTERNAL.
- ➔ Vous avez raccordé une enceinte centrale extérieure mais le mode Dolby Pro Logic Surround est réglé sur PHANTOM.
- ➔ Vous avez raccordé une enceinte centrale extérieure, mais le bouton CENTER SPEAKER sur le panneau arrière est réglé sur INTERNAL.

Bourdonnement ou bruit important.

- ➔ Disposez le cordon de liaison à l'écart de transformateurs ou moteurs et à au moins 3 mètres de toute lampe fluorescente.
- ➔ Raccordez les enceintes au magnétoscope ou au décodeur au lieu du téléviseur (voir page 6).

La télécommande ne fonctionne pas convenablement.

- ➔ Dirigez la télécommande vers le capteur infrarouge de l'enceinte avant gauche.
- ➔ Enlevez les obstacles entre la télécommande et l'enceinte avant gauche.
- ➔ Remplacez toutes les piles de la télécommande.

Le volume ne peut pas être réglé par la télécommande du téléviseur

- ➔ Le commutateur VOLUME SYNCHRO sur le panneau arrière est réglé sur OFF.
- ➔ Les enceintes sont raccordées à un téléviseur qui n'est pas de marque Sony.

Spécifications

Section Amplificateur

Puissance de sortie RMS continue	
	Totale 150 W
Aigu canal central	32 W (8 ohms à 10 kHz, DHT 9%)
Grave canal avant/canal central	
	27 W + 27 W (8 ohms à 1 kHz, DHT 9%)
Extrême grave	32 W (8 ohms à 60 Hz, DHT 9%)
Arrière	32 W (8 ohms à 1 kHz, DHT 9%)
Sensibilité d'entrée/Impédance	
1/2 CONTROL S (TV) (Etats-Unis et Canada seulement)	650 mV, 50 kilohms
	Seulement pour les téléviseurs Sony XBR ² et les rétroprojecteurs Sony
(HCD)	Seulement pour le Sony HCD-VA550
Sortie	
1/2	450 mV, 1 kilohm
Enceinte centrale extérieure	
	32 W (8 ohms à 1 kHz, DHT 9%), 4-8 ohms
Enceinte arrière	
	Accepte seulement l'SS-SR171
Enceinte arrière sans fil	
	Accepte seulement les modèles Sony
Enceinte arrière droite	
	Accepte seulement l'enceinte arrière droite SAVA-27 avec le cordon d'enceinte fourni
Réglage du timbre	
Avant/Centre	Grave: ±10 dB à 100 Hz
	Aigu: ±10 dB à 10 kHz

Section Enceintes

Type	
Avant	Type bass-reflex
Centrale	Type bass-reflex
Caisson d'extrême grave	
	Type SAW
Arrière	Type bass-reflex

Haut-parleur

Aigu centre:	cône 5 cm (2)
Grave centre/Pleine gamme avant:	
	cône 10 cm (2)
Extrême grave:	cône 13 cm (2)
Plaine gamme arrière:	
	cône 8 cm (2)

Généralités

Alimentation

Etats-Unis, Canada et Amérique Centrale et du Sud: CA 120 V, 60 Hz
Autres modèles: CA 220-230 V, 50/60 Hz

Consommation

Etats-Unis 95 W
Canada 105 W
Autres 100 W

Dimensions

Avant/centrale: Environ 270 × 1045 × 370 mm (10 1/2 × 41 × 14 1/2 pouces) (l/h/p) socle compris
Arrière: Environ 110 × 160 × 140 mm (4 5/16 × 6 5/16 × 5 1/2 pouces) (l/h/p)

Poids

Enceinte avant (G): 17, 5 kg (38 li.)
Enceinte avant (D): 14 kg (31 li.)
Enceinte arrière: 750 g (2 li.) (par enceinte)

Accessoires fournis

Enceintes arrière SS-SR171 (2)
Cordon de liaison d'enceintes avant G/D 3,5 m (1)
Cordon de liaison d'enceintes arrière, 10 m (2)
Cordon de liaison audio 1,5 m (1)
Télécommande RM-J27 (1)
Piles Sony SUM-3 (NS) (2)
Socles d'enceintes (2)
Vis (8)
Adaptateur SCART (1) (modèle européen seulement)

Accessoires en option

Système d'enceintes sans fil SA-IF70

La conception et les spécifications peuvent être modifiées sans préavis.

Glossaire

Mode de canal central

Réglage d'enceinte pour renforcer le mode Dolby Pro Logic Surround. Sélectionnez un des quatre modes en fonction de votre système acoustique.

• Mode NORMAL

Sélectionnez le mode NORMAL si vous raccordez une enceinte centrale de petite dimension à ce système acoustique. Comme une petite enceinte ne peut pas rendre suffisamment le grave, le grave du canal central est fourni par les enceintes avant.

Enceinte avant (G) Petite enceinte centrale Enceinte avant (D)

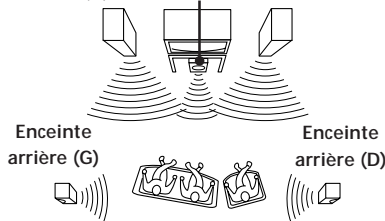

La tonalité d'essai est fournie comme indiqué à la page 11.

• Mode WIDE

Sélectionnez le mode WIDE si vous raccordez une enceinte centrale équivalente aux deux enceintes avant. Avec le mode WIDE, vous profitez au maximum du Dolby Surround.

Enceinte avant (G) Enceinte centrale Enceinte avant (D)

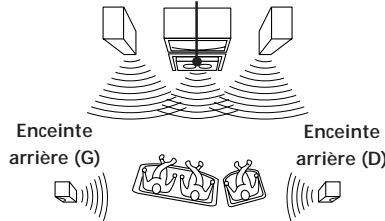

La tonalité d'essai est fournie comme indiqué à la page 11.

• Mode 3 CH LOGIC

Sélectionnez le mode 3 CH LOGIC si vous ne voulez pas utiliser les enceintes arrière. Le son du canal arrière est fourni par les enceintes avant pour bénéficier d'un son d'ambiance sans enceintes arrière.

Enceinte avant (G) Enceinte centrale Enceinte avant (D)

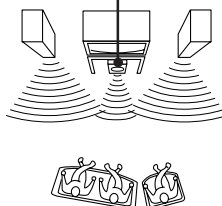

La tonalité d'essai sort comme suit:



• Mode PHANTOM

Sélectionnez le mode PHANTOM si vous ne voulez pas utiliser l'enceinte centrale. Le son du canal central est fourni par les enceintes avant.

Enceinte avant (G) Enceinte avant (D)

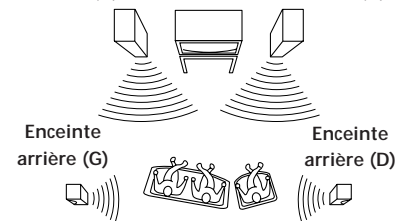

La tonalité d'essai sort comme suit:

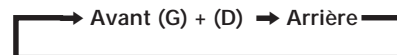

Temps de retard

C'est la différence de temps entre la sortie du son sur les enceintes avant et sur les enceintes arrière.

Le réglage du temps de retard des enceintes arrière permet de modifier la présence sonore. Augmentez le temps de retard quand vous installez les enceintes arrière dans une petite pièce ou à proximité de votre position d'écoute, et réduisez-le quand vous installez les enceintes arrière dans une pièce plus grande, ou à l'écart de votre position d'écoute.

Dolby Pro Logic Surround

C'est le système de décodage standardisé du son Dolby Surround utilisé pour les programmes de télévision et les films. Par rapport au système Dolby Surround, le Dolby Pro Logic Surround améliore l'image sonore grâce à l'utilisation de 4 canaux séparés pour les effets audio ajoutés, les dialogues, le panoramique gauche-droite et la musique. Ces canaux manipulent le son et de ce fait renforcent l'action qui se déroule sur l'écran. Pour profiter pleinement du Dolby Pro Logic, il vous faut au moins une paire d'enceintes arrière et/ou une enceinte centrale. Vous devez aussi sélectionner le mode de canal central approprié pour obtenir un effet parfait.

Dolby Surround

Système de codage et décodage du son d'ambiance Dolby pour le grand public. Le Dolby Surround décode les canaux spéciaux sur les pistes son codées en Dolby Surround des films et programmes de télévision, et produit des effets sonores et échos tels que vous avez l'impression d'être enveloppé par l'action.

Index

A, B, C, D

- Déballage 4
- Dolby Pro Logic Surround 8, 10, 15
 - Mode de canal central 13, 15

E, F

- Enceinte centrale extérieure 13
- Enceintes
 - emplacement 8
 - raccordements 5

G, H, I, J, K

- Guide de dépannage 14

L

- Liaison. Voir Raccordements

M, N, O, P, Q

- Mode de canal central 13, 15
 - Mode 3 CH LOGIC 13, 15
 - Mode NORMAL 13, 15
 - Mode PHANTOM 13, 15
 - Mode WIDE 13, 15

R

- Raccordements
 - au secteur 7
 - d'appareils audio 7
 - d'un téléviseur/
magnétoscope 6
 - des enceintes 5
- Raccordement d'appareils
audio 7
- Réglage
 - de l'aigu 12
 - du grave 12
 - du niveau de l'extrême grave
12
 - du temps de retard 11
 - du volume 10
 - du volume des enceintes 11

S

- Son d'ambiance (surround)
10, 11, 12
- Son Dolby Surround 15

T, U

- Télécommande 4, 10, 11, 12
- Temps de retard 11, 15
- Tonalité d'essai 11

V, W, X, Y, Z

- Volume des enceintes 11
- VOLUME SYNCHRO 12

ADVERTENCIA

Para no provocar un incendio o descarga eléctrica, no exponga el aparato a la lluvia o humedad.

Precauciones

Seguridad

- Si dentro del sistema de altavoces cae algún objeto sólido o líquido, desenchúfelo y haga que sea comprobada por personal cualificado.

Fuentes de alimentación

- El cable de alimentación de CA solamente deberá ser reemplazado en un taller de reparaciones cualificado.
- Antes de utilizar los altavoces, compruebe si su tensión de alimentación es idéntica a la de la red local. La tensión de alimentación está indicada en la placa de características del panel posterior de los altavoces.
- Los altavoces no se desconectarán de la fuente de alimentación de CA mientras permanezcan enchufados en una toma de la red, incluso aunque haya desconectado la alimentación en los propios altavoces.
- Cuando no vaya a utilizar los altavoces durante mucho tiempo, cerciórese de desenchufarlos de la toma de la red. Para desconectar el cable de alimentación, tire del enchufe; no tire nunca del propio cable.

Ubicación

- No instale el aparato en un espacio cerrado, como una estantería para libros o un armario empotrado.
- No coloque los altavoces cerca de fuentes térmicas, ni en un lugar sometido a la luz solar directa, polvo excesivo, ni golpes.
- Para evitar el recalentamiento interno, será esencial una buena ventilación. Coloque unos altavoces en un lugar con una circulación de aire adecuada, y de forma que no queden bloqueados los orificios del panel posterior.

Limpieza

- Limpie la caja, el panel, y los controles con un paño suave ligeramente humedecido en una solución de detergente suave. No utilice ningún tipo de estropajos, polvos abrasivos, ni disolventes, como alcohol o bencina.

Si tiene dudas o problemas sobre su sistema de altavoces, consulte con su tienda de productos de Sony más cercana.

¡Bienvenido!

Muchas gracias por la adquisición de un sistema de altavoces Sony.

El SAVA-27 es un sistema de altavoces activos de teatro para el hogar que incorpora un decodificador Dolby Pro Logic y altavoces de supergraves. Se puede disfrutar de cinco tipos de sonido perimétrico diferentes para una gran variedad de fuentes de programas, con un ajuste sencillo.

Descripción de este manual

Antes de utilizar el sistema de altavoces, lea detenidamente este manual y consérvelo para futuras referencias.

En las instrucciones de este manual se describen los controles del altavoz izquierdo. Usted podrá utilizar también los controles del telemando si poseen nombres iguales o similares a los del altavoz izquierdo.

- En este manual se utilizan los iconos siguientes:



Indica que usted podrá utilizar el telemando para realizar la tarea.



Indica consejos y sugerencias para facilitar las tareas.

Este sistema de altavoces incorpora el sistema Dolby Pro Logic Surround*.

* Fabricado bajo licencia de Dolby Laboratories Licensing Corporation. DOLBY, el símbolo de la doble D  y PRO LOGIC son marcas de Dolby Laboratories Licensing Corporation.

ÍNDICE

Preparativos

- Desembalaje 4
 - Conexión del sistema de altavoces 5
 - Conexión de componentes de audio 7
 - Elección de la mejor ubicación 8
 - Conexión y desconexión de los sistemas de altavoces 9
-

Operaciones de teatro para el hogar

- Disfrute de sonido perimétrico 10
 - Ajuste del sonido perimétrico 11
 - Ajuste del sonido 12
 - Ajuste del volumen con el telemando de TV de Sony 12
 - Utilización de un altavoz central externo 13
-

Información adicional

- Solución de problemas 14
 - Especificaciones 14
 - Glosario 15
-

Índice Tapa trasera

Desembalaje

Compruebe si ha recibido los ítemes siguientes con su sistema de altavoces:

- Altavoces traseros SS-SR171 (2)
- Cable conector de los altavoces delanteros izquierdo/derecho, 3,5 m (1)
- Cable conector de los altavoces traseros, 10 m (2)
- Cable conector de audio, 1,5 m (1)
- Telemando RM-J27 (1)
- Pilas SUM-3 (NS) Sony (2)
- Bases para altavoces (2)
- Tornillos (8)
- Adaptador SCART (1) (sólo para el modelo europeo)

Colocación de las pilas en el telemando

Inserte dos pilas de tamaño AA (R6) alineando los polos + y - con las marcas del compartimento de las mismas. Cuando utilice el telemando, apunte con él hacia el sensor de control remoto  del altavoz delantero (izquierdo).

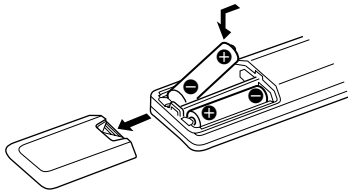

¿Cuándo reemplazar las pilas?

En funcionamiento normal, las pilas durarán unos 6 meses. Cuando el telemando no pueda controlar los altavoces, reemplace ambas pilas por otras nuevas.

Notas

- No deje el telemando en un lugar extremadamente cálido o húmedo.
- No utilice una pila nueva con otra vieja.
- No exponga el sensor de control remoto a la luz solar directa ni a aparatos de iluminación. Si lo hiciese, podría provocar el mal funcionamiento.
- Cuando no vaya a utilizar el telemando durante mucho tiempo, extráigale las pilas para evitar el daño que podría causar el electrolito de las mismas.

Instalación de las bases de los altavoces

Instale las bases que vienen con los altavoces antes de utilizar los altavoces.

- 1 Utilice un destornillador para apretar las bases en la parte inferior de los altavoces con los tornillos para madera que se incluyen en el juego.
- 2 Compruebe que las bases están firmemente aseguradas y que mantienen el altavoz en posición vertical.

Conexión del sistema de altavoces

En esta sección se describe cómo conectar el sistema de altavoces y cómo conectar su televisor o videgrabadora a los altavoces.

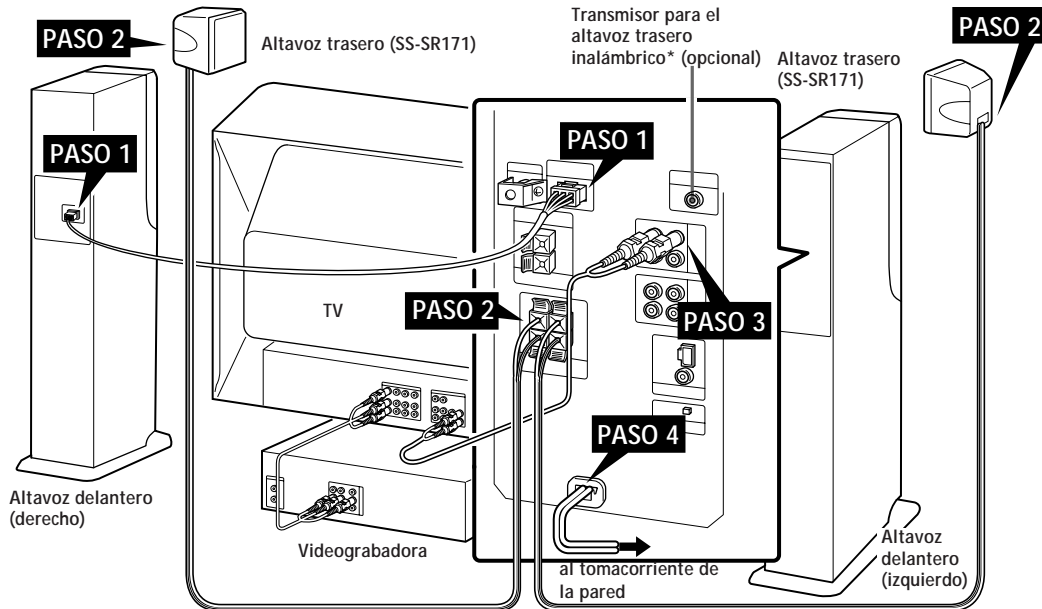

* Si se utiliza un sistema de altavoces inalámbrico SA-IF70 (opcional) para los altavoces traseros, conecte el transmisor que viene con el sistema SA-IF70 en este conector. Para más detalles, consulte las instrucciones de funcionamiento que vienen con el sistema SA-IF70.

La flecha \rightarrow indica el flujo de la señal.

PASO 1 Conexión de los altavoces delanteros

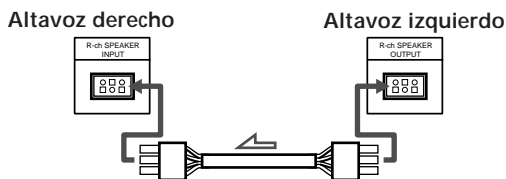

Para desconectar, tire del conector presionando las lengüetas de liberación. No tire nunca del propio cable.

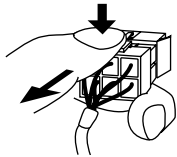

PASO 2 Conexión de los altavoces traseros

Utilice los cables de los altavoces suministrados para conectar los altavoces izquierdo y derecho traseros.

- 1 Retuerza el revestimiento de los conductores de los cables de los altavoces y pélelo de sus extremos.

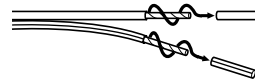

- 2 Inserte los conductores retorcidos en los terminales de los altavoces.

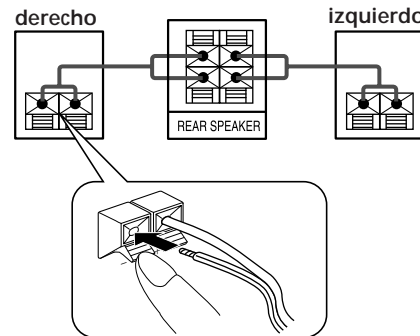

Cerúese de conectar los terminales de los altavoces correspondientes (es decir, utilice el conductor sin franja para conectar + a +, y utilice el conductor con franja para conectar - a -). Si invirtiese las conexiones (+ a -), los graves se perderían.

Para los clientes de Canadá

Utilice sólo el sistema de altavoces traseros SS-SR171 para conectar en el conector REAR SPEAKER.

(Continúa)

PASO 3 Conexión de su televisor

Si las tomas de salida de audio y vídeo de su televisor y de su grabadora ya están conectadas, y su televisor posee tomas AUDIO OUT estéreo, podrá comenzar a disfrutar del sonido perimétrico simplemente conectando el sistema de altavoces a su televisor como se muestra a continuación.

Importante

Si su TV posee interruptor on/off para su altavoz interno, póngalo en off y disfrute de sonido a través de este sistema de altavoces.

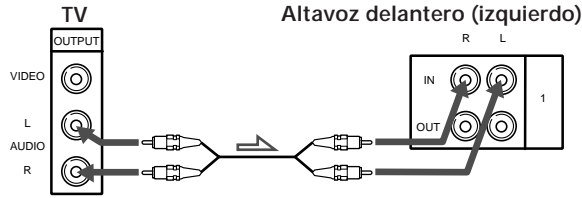

Si utiliza tomas AUDIO OUT marcadas con VARIABLE Después de haber realizado la conexión mostrada arriba, aumente el volumen de su televisor. Utilice el control de volumen de este sistema de altavoces para el ajuste normal del volumen. Al reducir el volumen del televisor se reducirá el nivel de la señal de AUDIO OUT y se pueden producir pérdidas de la calidad del sonido y/o hacer que no trabaje la función de conexión/desconexión automática de la alimentación (consulte la página 9).

Para obtener el mejor sonido posible (si su televisor solamente posee una toma AUDIO OUT monoaural, o si carece de tomas AUDIO OUT) Conecte el sistema de altavoces directamente a su grabadora o adaptador de cablevisión. Las conexiones siguientes suprimen el ruido del televisor y le permitirán disfrutar de sonido de gran calidad.

1 Conecte su grabadora o adaptador de cablevisión a las tomas 1 IN del altavoz delantero (izquierdo).

2 Conecte su televisor a las tomas 1 OUT del altavoz delantero (izquierdo). Cerciérese de utilizar las tomas 1 ó 2 IN que correspondan a la toma VIDEO IN que esté usando en su televisor (es decir, VIDEO 1).

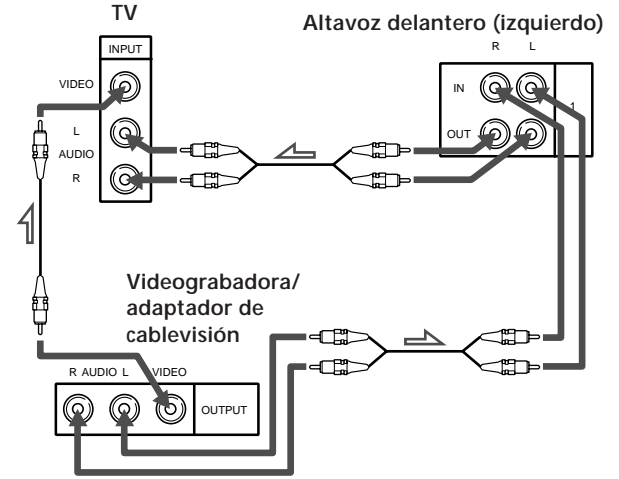

Si usted posee una grabadora adicional o un reproductor de discos láser Conecte esta unidad a las tomas 2 IN y conecte las tomas 2 OUT a las tomas AUDIO IN de su televisor.

Conexión del adaptador SCART (sólo para el modelo europeo)

Se puede escuchar el sonido del televisor o grabadora cuando se conecta la señal de audio del televisor o grabadora en el altavoz delantero (izquierdo).

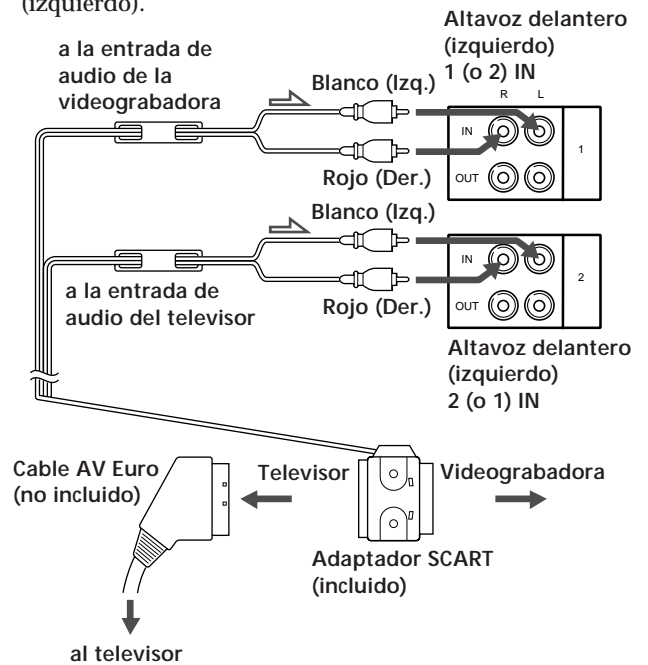

Si tiene una TV Sony de la serie XBR² o una TV de proyección de Sony equipada con un interruptor de altavoz

(Sólo para los clientes de EE UU y Canadá)

Si su TV de la serie XBR² o TV de proyección de Sony es compatible con los altavoces de la serie SAVA, se puede utilizar el menú del televisor y las funciones de teleanudo para hacer funcionar este sistema de altavoces.

Para más detalles, vea las instrucciones de funcionamiento que vienen con su televisor. Conecte la toma 1 IN en el altavoz delantero (izquierdo) en las tomas FIXED AUDIO OUTPUT del televisor para hacer esta conexión.

- 1 Utilice un cable CONTROL S opcional para conectar la toma CONTROL S TV IN del altavoz delantero (izquierdo) en la toma CONTROL S OUT en la parte trasera del televisor.

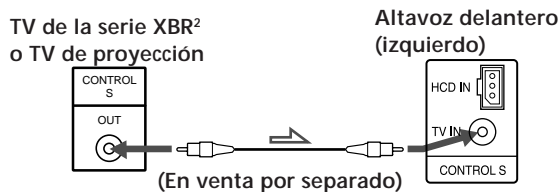

- 2 Siga las instrucciones que vienen con su televisor para hacer los ajustes necesarios para que funcione con este sistema de altavoces.

PASO 4 Conexión de los cables de alimentación

Conecte los cables de alimentación de los altavoces delanteros y traseros al tomacorriente.

El indicador STANDBY en el altavoz delantero (izquierdo) se enciende en rojo.

Conexión de componentes de audio

Como este sistema de altavoces incorpora su propio amplificador y preamplificador interno, usted también podrá conectar un componente de audio, como un reproductor de discos compactos.

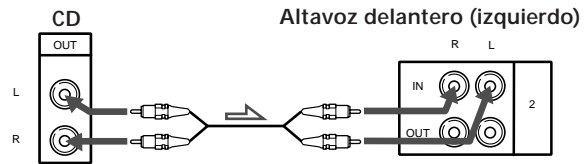

Nota

No conecte una fuente de audio amplificada. La amplificación combinada del componente y del amplificador dedicado de los altavoces podría dañar éstos.

Conexión de un HCD-VA550 Sony (Sintoamplificador con deck de discos compactos opcional)

- 1 Conecte las tomas LINE OUT FIXED del HCD-VA550 a las tomas 2 IN del altavoz delantero (izquierdo). Cerciórese de conectarlas a las tomas 2 IN.

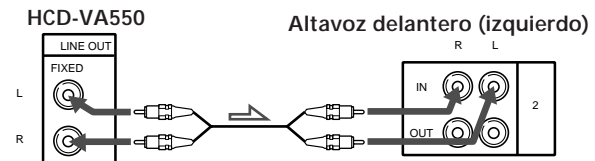

- 2 Conecte la toma CONTROL S OUT del HCD-VA550 a la toma CONTROL S HCD IN del altavoz delantero frontal (izquierdo).

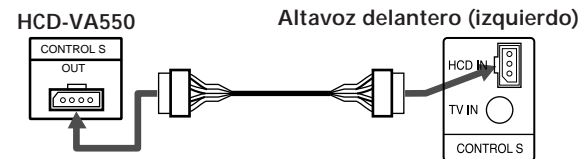

Notas

- Se puede controlar el sistema de altavoces SAVA-27 utilizando el mando a distancia que viene con el HCD-VA550. En este caso apúntelo al sensor remoto del altavoz.
- Durante la conexión del componente HCD-VA550 al sistema del altavoz con el cable CONTROL S no funcionará la función de conexión/desconexión automática.

Con respecto a los detalles sobre la operación del HCD-VA550, consulte el manual de instrucciones suministrado con el mismo.

Elección de la mejor ubicación

Para obtener una gran calidad de sonido y la imagen acústica apropiada de los altavoces delanteros, coloque el altavoz con el panel de operación incorporado a la izquierda de su televisor, y el otro a la derecha a fin de que el altavoz del canal central apunte hacia el centro de la sala.

Altavoces delanteros

Para obtener la mejor imagen acústica posible, coloque los altavoces izquierdo y derecho situados a unos 2,5 m entre sí y equidistantes del televisor.

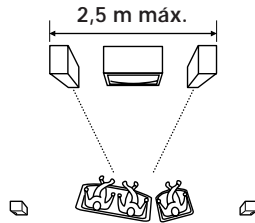

Altavoces traseros

Coloque los altavoces traseros de forma que queden encarados entre sí y a unos 60 a 90 cm sobre el nivel de escucha.

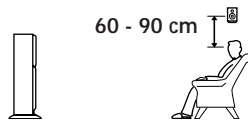

Altavoces centrales incluidos

La utilización de un altavoz central es el factor clave para obtener un efecto perimétrico completo cuando se reproducen fuentes codificadas con el sistema de sonido Dolby Pro Logic Surround. Los altavoces centrales en una sala de cine hacen que los sonidos centrales, como un diálogo, se oigan con mayor claridad y crea una imagen acústica unificada.

El SAVA-27 incorpora un altavoz central en los altavoces delanteros, para que pueda disfrutar de los sonidos Dolby Pro Logic Surround.

Los altavoces delanteros izquierdo y derecho disponen de altavoces para el canal central (consulte la ilustración siguiente) inclinados 15° hacia el centro para reproducir los sonidos del canal central.

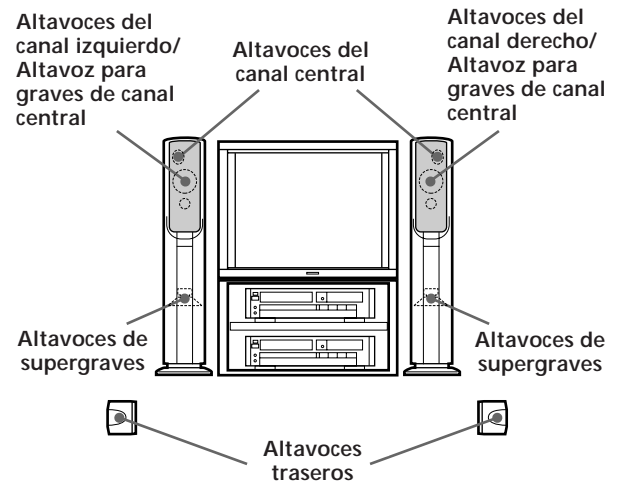

Conexión y desconexión de los sistemas de altavoces

Presione POWER en el telemando o altavoz delantero (izquierdo). El indicador ON/READY del altavoz delantero se enciende en verde.

Se conecta y desconecta automáticamente la corriente (Función de conexión/desconexión de encendido automático)

No es necesario conectar el sistema de altavoces cada vez que lo utilice.

Tres minutos después de que la fuente de sonido desaparece (cuando desconecta el televisor o se termina la videocinta o disco láser que estaba reproduciendo) los altavoces se desconectan automáticamente y el indicador ON/READY cambia a rojo.

Los altavoces se conectan nuevamente la siguiente vez que conecte el televisor o empiece a reproducir en su videgrabadora.



Si presiona POWER cuando los altavoces están conectados

Los altavoces se conmutan al modo de espera (se apaga el indicador ON/READY) y la función de conexión/desconexión de encendido automático no tiene efecto.

En este caso, presione POWER una vez más y espere hasta que el indicador ON/READY cambie a rojo.

Nota

Si está utilizando este sistema de altavoz conectado a un HCD-VA550, la función de conexión/desconexión de encendido automático puede no funcionar correctamente según el modo en el que se está utilizando.

Ajuste del contraste en la ventanilla de visualización

Usted podrá reducir el brillo de visualización, o anularla, a su gusto.

Presione varias veces DIMMER del telemando hasta que aparezca el modo de visualización deseado.

La visualización volverá temporalmente al brillo máximo cuando presione uno de los botones máximo del telemando.

Disfrute de sonido perimétrico

Usted podrá aprovechar las ventajas del sonido perimétrico de los altavoces eligiendo un modo perimétrico de acuerdo con el tipo de programa que esté contemplando. Este sistema dispone de cinco tipos diferentes de modos perimétricos:

Modo perimétrico PRO LOGIC (Dolby Pro Logic)

Le permitirá disfrutar en su hogar de una excelente presencia y sonidos perimétricos semejantes a los de un teatro cuando reproduzca software de vídeo codificado con el sistema Dolby Surround.

Modo perimétrico de teatro (THEATER)

Crea un ambiente semejante al de un teatro en su sala de estar añadiendo las reflexiones acústicas de un teatro a las señales Dolby Surround decodificadas.

Modo perimétrico de sala (HALL)

Reproduce la acústica de una sala de conciertos rectangular. Ideal para sonidos suaves y acústicos, o para ofrecer un impacto extra a debates y conferencias de prensa.

Modo de sonido perimétrico de estadio (STADIUM)

Proporciona una sensación de presencia similar a la de un estadio al aire libre. Ideal para disfrutar al máximo de emisiones de acontecimientos deportivos, como fútbol.

Modo perimétrico de juegos (GAME)

Escuche con el máximo impacto de audio de sus software de juegos de video.

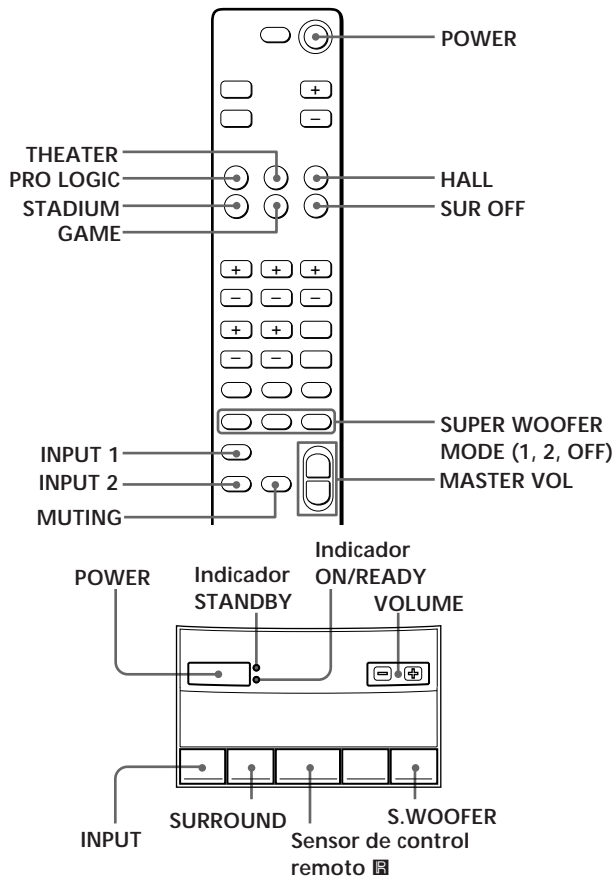

- 1 Presione POWER.
El indicador ON/READY (verde) se encenderá y se conectará la alimentación de los altavoces.
- 2 Presione INPUT 1 ó 2 del telemando o INPUT del panel de operación para seleccionar la fuente de programas.
Por ejemplo, si ha conectado su videograbadora a las tomas 1 IN, seleccione INPUT 1.
El indicador INPUT respectivo se encenderá.
- 3 Inicie la reproducción en la fuente de programas.
- 4 Presione varias veces PRO LOGIC, THEATER, HALL, STADIUM, o GAME del telemando, o SURROUND del panel de operación, de acuerdo con el programa del que desee disfrutar.
Se puede ajustar el sonido para cada modo perimétrico individual. (Vea "Ajuste del sonido perimétrico" de la página 11 y "Ajuste del sonido" de la página 12.)

Programa	PRO LOGIC	THEATER	HALL	STADIUM	GAME	SUR OFF
películas actuales	●	●				
conciertos música			●	●		●
deportes			●	●		●
películas antiguas programas de televisión monoaurales					●	●
juegos de video					●	●
educación, noticias						●

Para escuchar sin efecto perimétrico

Presione SUR OFF del telemando, o presione varias veces SURROUND del panel de operación hasta que se visualice SUR OFF.

- 5 Presione MASTER VOL (VOLUME) para ajustar el volumen.

Para silenciar el sonido

Presione MUTING.

Para restablecer el sonido, vuelva a presionar MUTING.

Nota

Algunos videocassetes y discos láser pueden utilizar sonidos Dolby Pro Logic Surround aunque no esté indicado en su caja.

Ajuste del sonido perimétrico

Aunque este sistema de altavoces ha sido preajustado en fábrica para proporcionar sonido perimétrico equilibrado sin necesidad de realizar ningún ajuste, usted podrá ajustar el volumen y el tiempo de retardo de cada altavoz de acuerdo con las condiciones de su sala de estar o a su gusto.

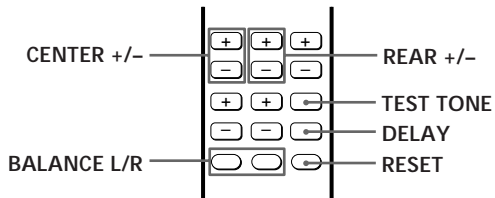

Ajuste del volumen de los altavoces

El tono de prueba permite ajustar el volumen del sonido que sale de cada altavoz, para que tengan el mismo nivel y los sonidos perimétricos se escuchan uniforme y naturalmente.

Haga los siguientes ajustes desde su posición de escucha.

- 1 Seleccione el modo PRO LOGIC o THEATER.
- 2 Presione TEST TONE del telemando.
El tono de prueba saldrá a través de cada altavoz en secuencia:
- 3 Ajuste los niveles de volumen de forma que pueda oír el tono de prueba procedente de cada altavoz al mismo nivel cuando se encuentre en su posición de escucha:

Para ajustar el nivel	presione
entre los altavoces delanteros izquierdo y derecho	BALANCE L o R
del canal central	CENTER + o -
de los altavoces traseros	REAR + o -

- 4 Presione TEST TONE del telemando para desactivar el tono de prueba.
Los niveles de ajuste para el modo seleccionado quedan memorizados.

Para restablecer los niveles del canal central, de los altavoces traseros, o de equilibrio a los ajustados en fábrica

Presione CENTER +/-, REAR +/-, o BALANCE L o R, y presione RESET.

Nota

Si presiona alguna tecla que no sea MASTER VOL, RESET, CENTER +/-, REAR +/-, o BALANCE L o R, el tono de prueba se cancelará.

Ajuste del tiempo de retardo

Ajustando el tiempo de retardo para reforzar las características espaciales del sonido para obtener una presencia semejante a la de un teatro independientemente del tamaño de su sala. Si los altavoces están cerca de su posición de escucha, elija un tiempo de retardo más grande.

Usted podrá ajustar individualmente el tiempo para los modos PRO LOGIC, THEATER, HALL, STADIUM, y GAME.

Nota

El tiempo de retardo no podrá ajustarse en el modo PRO LOGIC 3CH.

- 1 Seleccione un modo perimétrico.
- 2 Reproduzca un programa.
- 3 Presione una vez DELAY del telemando para que se visualice el tiempo de retardo actual.
- 4 Presione varias veces DELAY para elegir el tiempo de retardo deseado entre 15, 20, o 30 ms.
El ajuste de fábrica es 20 ms.
El ajuste del tiempo de retardo para el modo seleccionado queda memorizado.

Para restablecer el tiempo de retardo al ajustado en fábrica

Presione DELAY y después RESET.

Reposición de todo un modo perimétrico

Presione la tecla correspondiente al modo perimétrico que desee reponer (p. ej., HALL) y después presione RESET mientras esté visualizándose el nombre del modo perimétrico.

Todos los ajustes de tal modo, incluyendo los niveles de los graves y de los agudos se repondrán a los ajustes de fábrica.

Ajuste del sonido

Aunque la calidad del sonido de este sistema de altavoces ya ha sido ajustada, usted podrá cambiar los ajustes a su gusto e individualmente para cada modo perimétrico. Los siguientes ajustes permanecerán almacenados en su modo perimétrico respectivo hasta que usted los cambie.

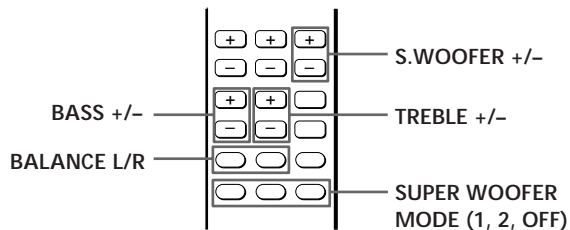

- 1 Reproduzca un programa y elija un modo perimétrico.
- 2 Realice los ajustes del sonido siguientes de acuerdo con sus gustos y/o el tipo de programa que esté contemplando.

Para	presione
seleccionar el modo de supergraves	SUPER WOOFER MODE 1, 2 u OFF*
ajustar el nivel de supergraves	S.WOOFER + o -
ajustar el nivel de graves	BASS + o -
ajustar el nivel de agudos	TREBLE + o -
ajustar el balance	BALANCE L o R**

* El modo SUPER WOOFER MODE 1 ofrece sonido de graves potentes ideal para películas. El modo SUPER WOOFER MODE 2 ofrece un efecto de sonido más sutil diseñado para música.

** Como BALANCE L y R controlan el sonido procedente de los altavoces delanteros, tendrán poco efecto en DOLBY PRO LOGIC cuando el software fuente posea una proporción alta de sonido del canal central.

El ajuste de sonido del modo perimétrico seleccionado queda memorizado.

Para restablecer los ajustes de fábrica

- 1 Elija un modo perimétrico.
- 2 Presione RESET después de haber presionado SUPER WOOFER MODE 1, 2 u OFF, S.WOOFER +/-, BASS +/-, TREBLE +/-, o BALANCE L/R.

Ajuste del volumen con el telemando de TV de Sony

Ajuste el interruptor VOLUME SYNCHRO en el altavoz delantero (izquierdo) a ON. Se puede ajustar el volumen con el telemando de TV suministrado con su televisor de Sony. En este caso, ajuste los altavoces internos de TV a "OFF".

Altavoz delantero (izquierdo)

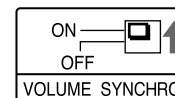

Nota

Esta función sólo existe en los TV de Sony. No es posible controlar el volumen de este sistema de altavoces con un telemando de TV de otro fabricante.

En los siguientes casos, mueva el interruptor VOLUME SYNCHRO a OFF

- Cuando su televisor es de Sony pero no puede desconectar los altavoces internos.
- Cuando no desea ajustar el volumen de este sistema de altavoces con el telemando de TV.

Si su televisor es un Sony XBR² o TV de proyección Sony

(Sólo para los clientes de EE UU y Canadá)

Si su TV de la serie XBR² o TV de proyección Sony son compatibles con los altavoces de la serie SAVA puede hacer un ajuste en el televisor para que pueda controlar los altavoces con el telemando de TV. Ajuste el interruptor VOLUME SYNCHRO del altavoz delantero (izquierdo) a OFF. Ajuste los altavoces internos del televisor a "VA SPEAKER" o "SAVA SP". (Consulte las instrucciones de funcionamiento que vienen con su modelo.) Utilice el telemando de TV suministrado para ajustar el volumen del altavoz, modo perimétrico y modo de altavoz para supergraves.

Utilización de un altavoz central externo

Como este sistema incorpora un altavoz central (consulte la página 8), no necesitará conectar un altavoz central.

Sin embargo, es posible conectar un altavoz central, si posee uno, a los terminales EXTERNAL CENTER SPEAKER. Para el altavoz central, cerciórese de utilizar un altavoz con una impedancia de 4 a 8 ohmios.

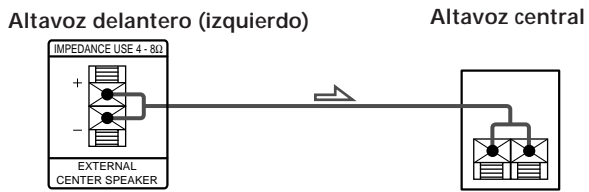

Utilice un destornillador y extraiga el tornillo que sujeta la cubierta del botón CENTER SPEAKER. Después presione el botón CENTER SPEAKER. Esto hará que se desconecte el altavoz central interno y que las señales del canal central se dirijan a los terminales EXTERNAL CENTER SPEAKER.

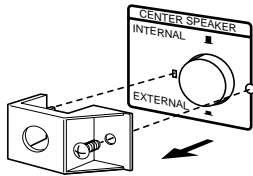

La conexión de un altavoz central externo le permitirá elegir entre 4 modos centrales Dolby Pro Logic Surround diferentes: NORMAL (normal), WIDE (amplio), 3 CH (lógico de 3 canales), o PHANTOM (fantasma). Utilice el modo NORMAL o WIDE. Con respecto a los detalles sobre Dolby Pro Logic Surround, consulte la página 15.

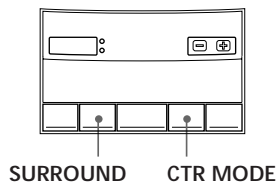

- 1 Presione SURROUND del altavoz delantero (izquierdo) para elegir PRO LOGIC. (Cuando presione PRO LOGIC en el telemando, en el visualizador aparecerá "PRO LOGIC EXTERNAL" en vez de "PRO LOGIC".)

- 2 Presione varias veces CTR MODE del altavoz delantero (izquierdo) hasta que en el visualizador aparezca el modo central deseado.
- 3 Ajuste el volumen y el tiempo de retardo de los altavoces, si es necesario, consultando la página 11.

Solución de problemas

Si experimenta cualquiera de las dificultades siguientes, utilice esta guía para que le ayude a resolver el problema. Si el problema persiste, consulte con su proveedor Sony.

Ninguno de los altavoces emite sonido.

- ➔ Compruebe si los componentes están conectados con seguridad a los altavoces.
- ➔ Compruebe si ha seleccionado la entrada correcta (1 ó 2).
- ➔ Presione MUTE para cancelar la función de silenciamiento.
- ➔ Presione MASTER VOL + para aumentar el sonido.
- ➔ Cuando utilice los terminales VARIABLE AUDIO OUTPUT del televisor, aumente el volumen del televisor para aumentar el nivel de salida.

Los altavoces traseros no emiten sonido, o el nivel del mismo es muy bajo.

- ➔ El sonido perimétrico está desactivado.
- ➔ Ajuste el volumen de los altavoces traseros (consulte la página 11).
- ➔ Compruebe el equilibrio de la imagen acústica con TEST TONE (consulte la página 11).

No hay sonido a través del altavoz central.

- ➔ Cerciórese de haber seleccionado el modo perimétrico PRO LOGIC.
- ➔ No hay altavoz central conectado, pero el botón CENTER SPEAKER del panel posterior está en EXTERNAL.
- ➔ Ha conectado un altavoz central externo, pero el modo central Dolby Pro Logic Surround está ajustado a PHANTOM.
- ➔ Ha conectado un altavoz central externo, pero el botón CENTER SPEAKER del panel posterior está ajustado a INTERNAL.

Se oye mucho zumbido o ruido.

- ➔ Aleje los cables conectores de transformadores o motores y a 3 metros por lo menos de lámparas fluorescentes.
- ➔ Conecte los altavoces a su videograbadora o adaptador de cablevisión en vez de a su televisor (consulte la página 6).

No es posible realizar operaciones de control remoto.

- ➔ Apunte con el telemando hacia el sensor de control remoto del altavoz delantero izquierdo.
- ➔ Elimine cualquier obstáculo entre el telemando y el altavoz delantero (izquierdo) de este sistema de altavoces.
- ➔ Reemplace las pilas del telemando.

No es posible controlar el volumen con el control remoto del televisor.

- ➔ El interruptor VOLUME SYNCHRO del panel trasero está en OFF.
- ➔ Los altavoces están conectados a un televisor que no es de la marca Sony.

Especificaciones

Sección del amplificador

Salida de potencia RMS continua	150 W en total
Altavoz para agudos de canal central	32 W (8 ohmios a 10 kHz, 9 % de distorsión armónica total)
Altavoz para graves de canal delantero/ canal central	27 W+27 W (8 ohmios a 1 kHz, 9 % de distorsión armónica total)
Altavoz para supergraves	32 W (8 ohmios a 60 Hz, 9 % de distorsión armónica total)
Trasero	32 W (8 ohmios a 1 kHz, 9 % de distorsión armónica total)
Sensibilidad/impedancia de entrada	1/2 650 mV, 50 kohmios
CONTROL S	(TV) (Sólo para los clientes de EE UU y Canadá) Sólo para Sony XBR ² y TV de proyección Sony
(HCD)	Sólo para Sony HCD-VA550
Salida	1/2 450 mV, 1 kohmio
Central externo	32 W (8 ohmios a 1 kHz, 9 % de distorsión armónica total), 4-8 ohmios
Altavoz trasero	Acepta sólo SS-SR171
Altavoz trasero inalámbrico	Se pueden utilizar sólo modelos de Sony
Altavoz de canal trasero	Acepta sólo el altavoz de canal trasero SAVA-27 con su exclusivo cable de altavoz.
Control de tono	
Delantero/central	Graves: ±10 dB a 100 Hz Agudos: ±10 dB a 10 kHz

Sección del altavoz

Tipo	
Delantero	Tipo reflejo de graves
Central	Tipo reflejo de graves
Supergraves	Tipo SAW
Trasero	Tipo reflejo de graves

Unidad de altavoz

Altavoz para agudos central:	tipo cono de 5 cm (× 2)
Altavoz para graves central/delantero de gama completa:	tipo cono de 10 cm (× 2)
Altavoz para supergraves:	tipo cono de 13 cm (× 2)
Trasero de gama completa:	tipo cono de 8 cm (× 2)

General

Especificaciones eléctricas

EE UU, Canadá, América Central y del Sur: CA de 120 V, 60 Hz
 Otros modelos: CA de 220-230 V, 50/60 Hz

Consumo eléctrico

EE UU: 95 W
 Canadá: 105 W
 Otros: 100 W

Dimensiones

Delantero/central: Aprox. 270 × 1045 × 370 mm (10 1/2 × 41 × 14 1/2 pulg.) (an./al./prof. incluyendo la base de altavoces)
 Trasero: Aprox. 110 × 160 × 140 mm (4 5/16 × 6 5/16 × 5 1/2 pulg.) (an./al./prof.)

Peso

Altavoz delantero (Izq.): 17,5 kg
 Altavoz delantero (Der.): 14 kg
 Altavoz trasero (activo): 750 g (para un altavoz)

Accesorios suministrados

Altavoces traseros SS-SR171 (2)
 Cable de conector de altavoces delanteros izq./der., 3,5 m (1)
 Cable conector de los altavoces traseros, 10 m (2)
 Cable conector de audio, 1,5 m (1)
 Telemando RM-J27 (1)
 Pilas SUM-3 (NS) Sony (2)
 Bases para altavoces (2)
 Tornillos (8)
 Adaptador SCART (1) (sólo para el modelo europeo)

Opcional

Altavoz sin calbes SA-IF70

Diseño y especificaciones sujetos a cambio sin previo aviso.

Glosario

Modo central

Ajuste de altavoces para reforzar el modo Dolby Pro Logic Surround. Seleccione uno de los cuatro modos centrales de acuerdo con su sistema de altavoces.

• Modo normal (NORMAL)

Seleccione el modo NORMAL si ha conectado un altavoz de central de tamaño pequeño a este sistema de altavoces. Como un altavoz pequeño no puede producir suficientes graves, el sonido de graves del canal central sale a través de los altavoces delanteros.

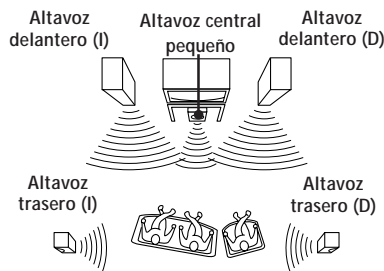

El tono de prueba saldrá como se muestra en la página 11.

• Modo amplio (WIDE)

Seleccione el modo WIDE si ha conectado un altavoz central equivalente a los dos altavoces delanteros. Con el modo WIDE, podrá aprovechar todas las ventajas del sonido Dolby Surround.

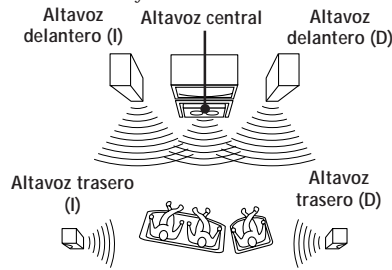

El tono de prueba saldrá como se muestra en la página 11.

• Modo de lógico de 3 canales (3 CH LOGIC)

Seleccione el modo 3 CH LOGIC si no desea utilizar los altavoces traseros para el sonido de salida. El sonido del canal trasero saldrá a través de los altavoces delanteros para permitirle experimentar cierto sonido perimétrico sin altavoces traseros.

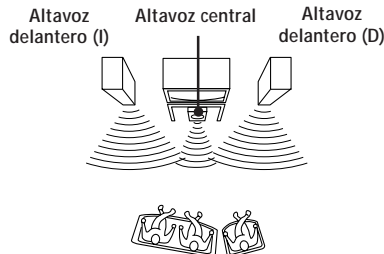

Salte el tono de prueba:

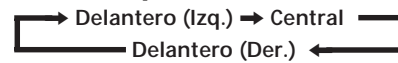

• Modo fantasma (PHANTOM)

Seleccione el modo PHANTOM si no desea utilizar el altavoz central para el sonido de salida. El sonido del canal central saldrá a través de los altavoces delanteros.

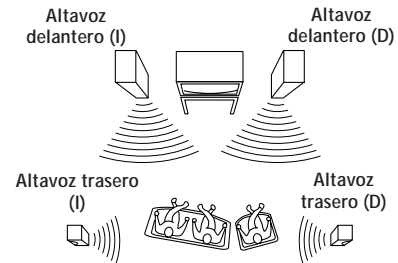

Salte el tono de prueba:

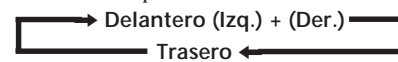

Tiempo de retardo

Intervalo de tiempo entre la salida del sonido perimétrico de los altavoces delanteros y la de los traseros. Ajustando el tiempo de retardo de los altavoces traseros, usted podrá obtener la sensación de presencia. Aumente el tiempo de retardo cuando haya colocado los altavoces traseros en una habitación pequeña o cerca de su posición de escucha, y redúzcalo cuando los haya colocado en una sala grande o separados de su posición de escucha.

Dolby Pro Logic Surround

Sistema de decodificación de sonido Dolby Surround normalizado en programas de televisión y películas. En comparación con el anterior sistema Dolby Surround, Dolby Pro Logic Surround mejora la imagen acústica utilizando cuatro canales separados: efectos de audio fuera de la pantalla, diálogo en pantalla, panoramización de izquierda a derecha, y música. Estos canales manipulan el sonido escuchado y refuerzan la acción a medida que se produce en la pantalla. Para aprovechar las ventajas de Dolby Pro Logic, deberá tener por lo menos un par de altavoces traseros y/o un altavoz central. Usted también tendrá que seleccionar el modo central apropiado para disfrutar de un efecto pleno.

Dolby Surround

Sistema de codificación y decodificación del sonido Dolby Surround para uso de clientes en general. Dolby Surround decodifica los canales extra de las pistas de sonido codificado con Dolby Surround de videocassettes de películas y programas de televisión y produce efectos acústicos y ecos que hacen que la acción parezca envolverle.

Índice

A, B

- Ajuste
 - agudos 12
 - graves 12
 - nivel de supergraves 12
 - tiempo de retardo 11
 - volumen 10
 - volumen de los altavoces 11
- Altavoces
 - conexión 5
 - ubicación 8
- Altavoz central externo 13

C

- Conexión, Consulte
- Conexiones
- Conexión de componentes de audio 7
- Conexiones
 - altavoces 5
 - cable de alimentación de CA 7
 - componentes de audio 7
 - televisor/videograbadoras 6

D, E, F, G, H, I, J, K, L

- Desembalaje 4
- Dolby Pro Logic Surround 8, 10, 15
 - modo central 13, 15

M, N, O, P, Q, R

- Modo central 13, 15
 - modo NORMAL, 13, 15
 - modo PHANTOM 13, 15
 - modo 3 CH LOGIC 13, 15
 - modo WIDE 13, 15

S

- Solución de problemas 14
- Sonido Dolby Surround 15
- Sonido perimétrico 10, 11, 12

T, U

- Telemando 4, 10, 11, 12
- Tiempo de retardo 11, 15
- Tono de prueba 11

V, W, X, Y, Z

- VOLUME SYNCHRO 12
- Volumen de los altavoces 11