

Speaker System

Operating Instructions (page 2)

Mode d'emploi (page 4)

Bedienungsanleitung (Seite 6)

Manual de Instrucciones (página 8)

Gebruiksaanwijzing (blz. 10)

Bruksanvisning (sid. 12)

Istruzioni per l'uso (pagina 14)

Manual de Instruções (página 16)

SS-AL5

Precautions

When using the speakers with a high-powered amplifier

Be careful when adjusting the volume, continuous exposure to high wattage may damage the speakers.

When turning the amplifier and program sources ON/OFF

Lower the volume of the amplifier to its minimum.

On cleaning the cabinet

- Wipe with a soft dry cloth that has not been starched. (Do not use any kind of abrasive pad or sponge.)
- To preserve the cabinet's shine, do not suddenly applying pressure to the surface of the cabinet when wiping. First use a soft brush, or a feather broom to dust off the cabinet, then wipe with a soft cloth.
- To clean oil spots or finger prints, breathe onto the surface of the cabinet and then wipe off with a soft cloth.
- If the cabinet becomes extremely dirty, use warm water and a soft cloth washed in soapy water to wipe the cabinet. (Do not use neutral detergents.)
- Do not use any type of abrasive pads, scouring powder, or solvent (such as alcohol or benzine), they will damage the surface of the cabinet.
- Be careful not to scratch the cabinet.
- Ashes from tobacco or matches (etc.) will burn into the surface of the cabinet, please be careful.

To avoid damage to the speaker units

- Do not attempt to open the enclosure or remove the speaker units, there are no user-serviceable parts inside.
- Do not touch the surface of the speaker unit.

Avoid supplying the following signals for a long period of time.

- FM inter-station noise
- Severe hum noise
- High-frequency signals in the fast-forward and rewind modes of a tape recorder
- High-frequency signals of electronic instruments.

In case color irregularity is observed on a nearby TV screen

With the magnetically shielded type of the speaker system, the speakers can be installed near a TV set. However, color irregularity may still be observed on the TV screen depending on the type of your TV set.

If color irregularity is observed...

Turn off the TV set once, then turn it on after 15 to 30 minutes.

If color irregularity is observed again...

Place the speakers further apart from the TV set.

If it still persists...

Check that there is no other source of magnetism* near the TV set. Any other source of magnetism can cause color irregularity due to an interaction with the speaker.

* Examples of sources of magnetism: Rack, magnets attached to secure the doors of the TV stand, health tools, magnets used with a toy, etc.

If you have any questions or problems concerning your speaker that is not covered in this manual, please consult your nearest Sony dealer.

Speaker Placement

Speaker placement is one of the most important factors in obtaining high quality sound. Observe the following when placing your speakers to obtain full advantage of the speaker characteristics.

- Place each speaker with its back about 30 cm from a hard wall.
- Place each speaker on a well-built stand.
- Place the right and left speakers in similar acoustic environments. This will help create a natural stereo image.
- Place the speaker system so that the tweeters are at the same height as your ears when you are seated.

Generally we recommend that the speaker/listener relationship be an isosceles triangle, with the listener seated at the apex.

If you cannot place the speakers wide enough, turn the speakers slightly outward. Likewise, if the speakers must be placed more than 2 meters apart, turn them slightly inward for more effective stereo sound.

Do not place the speakers in the following locations:

- In places subject to high temperatures or direct sunlight.
- In places subject to excessive dust and dirt.
- In places subject to high humidity.
- Near source components (CD, record players, etc.).

CAUTION

Do not place cash cards, credit cards or other magnetized cards near the speakers. The magnetic force generated by the speaker's magnet may cause the card to become unusable.

(for specifications see page 18)

Connections to the Amplifier

Set the **POWER** switch on the amplifier to **OFF**

Speaker cords are not provided. Use speaker cords available from a local retailer.

Connect the right speaker's speaker terminals to the right speaker terminals on your amplifier. Connect the left speaker's speaker terminals to the left speaker terminals on your amplifier. Connect as shown below.

Standard Connections

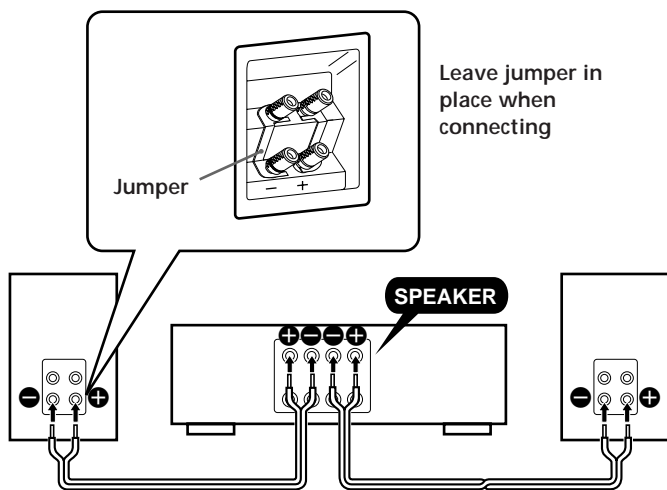

Bi-Wired Connections

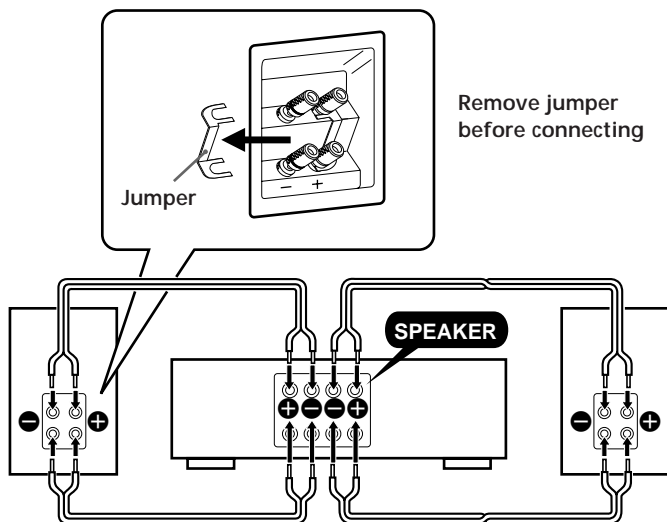
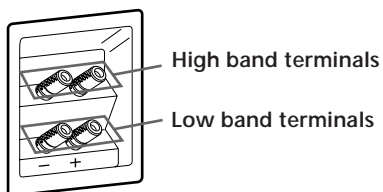

Bi-Amplified Connections

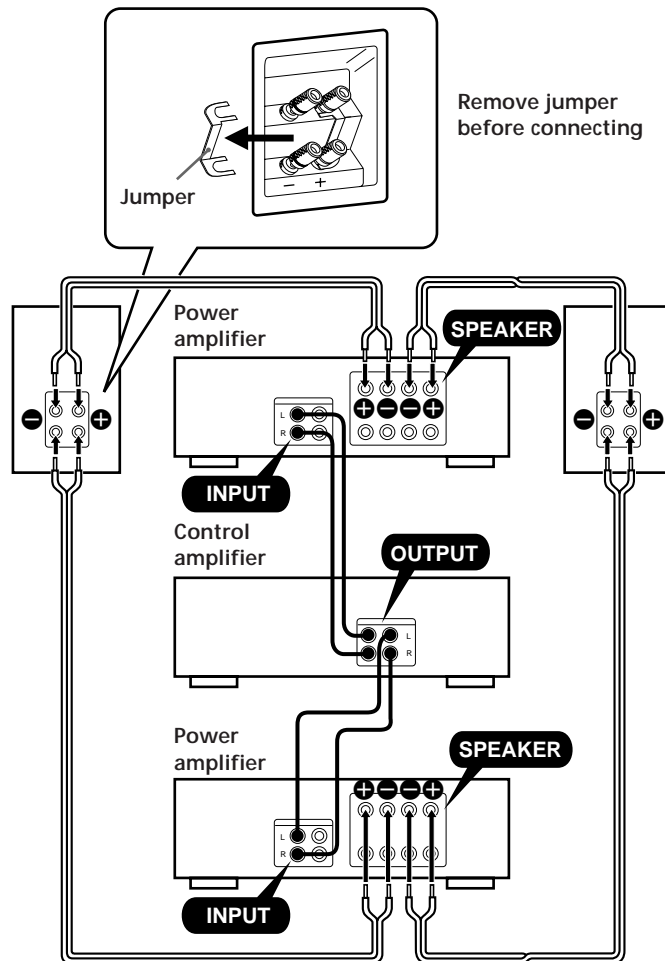

Connect the cord marked with a line (or lettering, etc.) to the "+" terminal

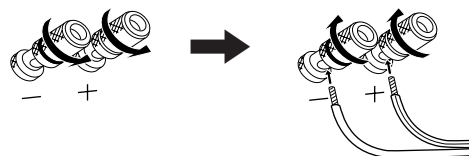

Précautions

Quand vous utilisez les enceintes avec un amplificateur de grande puissance

Faites attention lorsque vous ajustez le volume. Une exposition continue à une puissance élevée risque d'endommager les enceintes.

Quand vous mettez l'amplificateur et les sources de programme sous/hors tension

Baissez le volume de l'amplificateur au minimum.

Nettoyage du coffret

- Essuyez le coffret avec un chiffon doux et sec qui n'a pas été amidonné. (Ne pas utiliser de tampons ou éponges abrasifs.)
- Pour conserver le brillant du coffret, ne pas appliquer de pression brusque à la surface du coffret pendant le nettoyage. Utilisez d'abord une brosse douce ou un plumeau pour éliminer la poussière, puis essuyez avec un chiffon doux.
- Pour éliminer les taches de graisse ou les traces de doigts, soufflez sur la surface du coffret, puis essuyez avec un chiffon doux.
- Si le coffret est très sale, utilisez de l'eau tiède et un chiffon doux imprégné d'eau savonneuse pour essuyer le coffret. (Ne pas utiliser de solution détergente neutre.)
- Ne pas utiliser de tampons abrasifs, poudre à récurer ou diluant (comme l'alcool ou la benzine) qui risquent d'endommager la finition du coffret.
- Faites attention à ne pas rayer le coffret.
- Les cendres de tabac ou les allumettes (etc.) brûleront la surface du coffret. Soyez prudent.

Pour éviter d'endommager les enceintes

- Ne pas essayer d'ouvrir les enceintes ni de démonter les haut-parleurs. Les pièces intérieures ne peuvent pas être réparées par l'utilisateur.
- Ne pas toucher la surface des haut-parleurs.

Évitez de fournir les signaux suivants aux enceintes pendant trop longtemps.

- Bruit entre les stations FM
- Bourdonnement important
- Signaux de haute fréquence en mode d'avance rapide ou rembobinage d'un magnétophone.
- Signaux de haute fréquence d'instruments électroniques.

Si vous voyez apparaître des couleurs irrégulières sur l'écran d'un téléviseur proche

Le système acoustique étant composé d'enceintes magnétiquement blindées, les enceintes peuvent être disposés à proximité d'un téléviseur. Néanmoins, des couleurs irrégulières peuvent être observées sur l'écran de certains type de téléviseurs.

Si vous remarquez des couleurs irrégulières...

Mettez le téléviseur hors tension, puis remettez-le sous tension après 15 à 30 minutes.

Si les couleurs irrégulières réapparaissent...

Eloignez les enceintes du téléviseur.

S'il n'y a aucune amélioration...

Vérifiez s'il n'y a pas d'autre source de magnétisme* près du téléviseur. Toute autre source de magnétisme peut provoquer des irrégularités de couleur en raison de l'interaction avec les enceintes.

- * Quelques exemples de sources de magnétisme: Meuble audiovisuel, aimants fixés aux portes du socle de téléviseur pour assurer leur fermeture, instruments sanitaires, aimants utilisés avec un jouet, etc.

Pour toute question ou problème au sujet des enceintes qui n'est pas abordé dans ce mode d'emploi, veuillez contacter votre revendeur Sony.

Emplacement des enceintes

L'emplacement des enceintes est un des facteurs les plus importants pour obtenir un son de grande qualité. Suivez les directives ci-après pour profiter au mieux des caractéristiques des enceintes.

- Installez chaque enceinte avec son dos à 30 cm environ d'un mur dur.
- Installez chaque enceinte sur un socle bien construit.
- Installez les enceintes droite et gauche dans un environnement acoustique similaire. Cela aidera à créer une image stéréophonique naturelle.
- Installez le système acoustique de telle façon que les haut-parleurs d'aigu soient à hauteur de vos oreilles quand vous êtes assis.

En général, il est conseillé d'obtenir une relation enceintes/auditeur sous forme de triangle isocèle, avec l'auditeur assis au sommet.

Si vous ne pouvez pas éloigner suffisamment les enceintes l'une de l'autre, tournez-les légèrement vers l'extérieur. De même, si les enceintes doivent être disposées à plus de 2 m l'une de l'autre, tournez-les légèrement vers l'intérieur pour un son stéréophonique plus efficace.

Ne pas installer les enceintes dans les endroits suivants:

- Dans un endroit exposé à de fortes températures ou à la lumière directe du soleil.
- Dans un endroit exposé à de la poussière excessive.
- Dans un endroit exposé à une humidité excessive.
- Près d'appareils sources (lecteur CD, platine tourne-disque, etc.).

ATTENTION

Ne pas mettre de cartes bancaires, de cartes de crédit ou d'autres cartes magnétiques près des enceintes. La puissance magnétique générée par l'aimant des haut-parleurs peut rendre la carte inutilisable.

(pour les spécifications, voir page 18)

Raccordement à l'amplificateur

Réglez l'interrupteur d'alimentation de l'amplificateur sur OFF (hors tension).

Les cordons d'enceintes ne sont pas fournis. Utilisez des cordons d'enceintes disponibles chez un revendeur.

Raccordez les bornes d'enceintes de l'enceinte droite aux bornes d'enceinte droite de votre amplificateur. Raccordez les bornes d'enceintes de l'enceinte gauche aux bornes d'enceinte gauche de votre amplificateur.

Faites la liaison comme indiqué ci-dessous.

Raccordements normaux

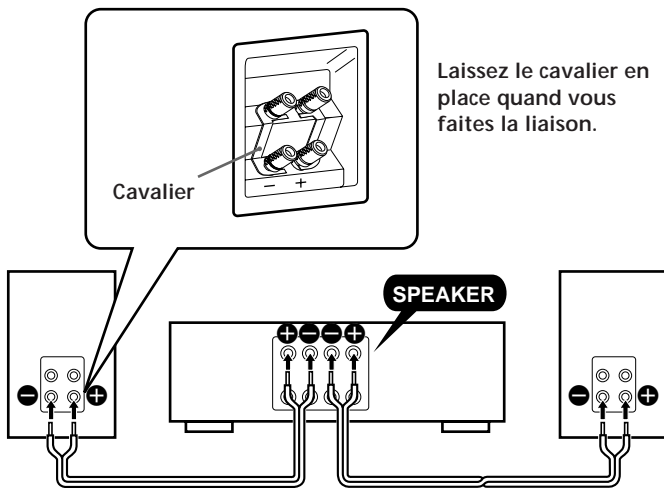

Raccordements par fil double

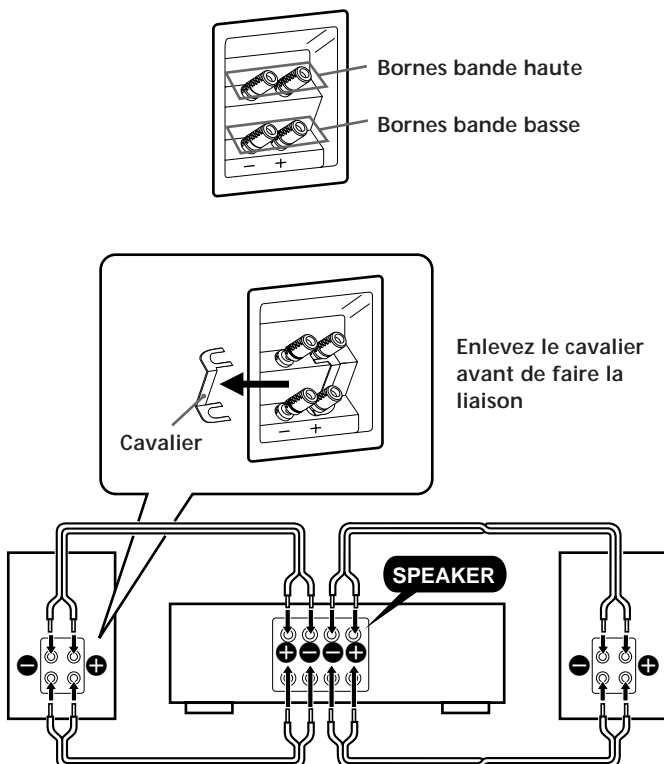

Raccordements avec double amplification

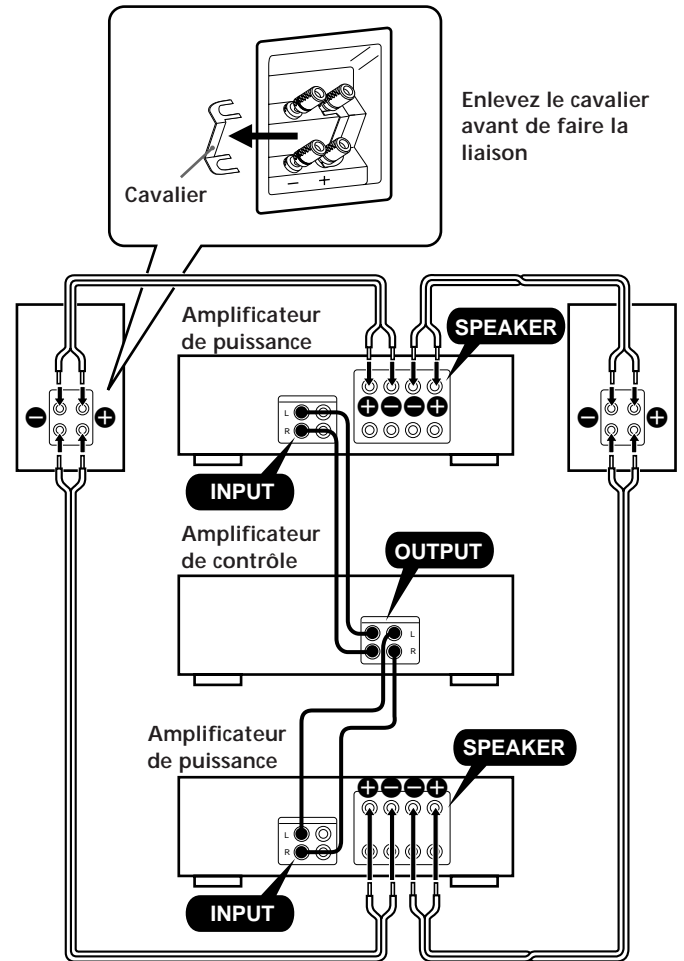

Raccordez le cordon portant une ligne (ou une inscription, etc.) à la borne "+".

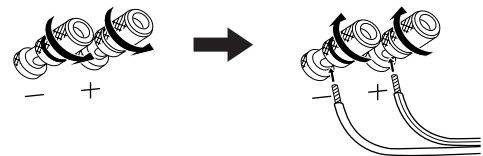

Zur besonderen Beachtung

Bei Verwendung eines leistungsstarken Verstärkers

Stellen Sie die Lautstärke am Verstärker nicht zu hoch ein. Wenn die Lautsprecher ständig mit zu hoher Leistung angesteuert werden, kommt es zu Beschädigungen.

Beim Ein- und Ausschalten des Verstärkers und der Signalquelle

Stellen Sie die Lautstärke am Verstärker in die Minimalposition.

Reinigung des Gehäuses

- Reinigen Sie das Gehäuse mit einem trockenen, weichen (ungestärkten) Tuch. Scheuermittel und Scheuerschwämme dürfen nicht zur Reinigung verwendet werden.
- Drücken Sie beim Reinigen nicht zu fest, da sonst der Glanz des Gehäuses unregelmäßig wird. Entfernen Sie zunächst den Staub mit einem weichen Pinsel oder einem Staubwedel, bevor Sie das Gehäuse mit einem weichen Tuch reinigen.
- Wenn das Gehäuse durch ölige Flecken oder Fingerabdrücke verschmutzt ist, hauchen Sie auf die Oberfläche und wischen Sie sie dann mit einem weichen Tuch ab.
- Wenn das Gehäuse sehr stark verschmutzt ist, wischen Sie es mit einer milden Seifenlösung und warmem Wasser ab. Verwenden Sie kein Waschpulver.)
- Scheuerschwämme, Scheuermittel und Lösungsmittel wie Alkohol oder Benzin dürfen nicht verwendet werden, da diese Materialien die Gehäuseoberfläche angreifen.
- Achten Sie sorgfältig darauf, das Gehäuse nicht zu verkratzen.
- Achten Sie sorgfältig darauf, daß das Gehäuse nicht mit Zigarettenasche und Funken von Streichhölzern in Berührung kommt. Es entstehen sonst Brandflecken.

Vorsicht vor Beschädigungen

- Versuchen Sie nicht, das Gehäuse zu öffnen und die Lautsprecherchassis auszubauen. Im Inneren des Gehäuses befinden sich keine vom Benutzer einzustellenden Teile.
- Berühren Sie die Lautsprechermembranen nicht.

Steuern Sie die Lautsprecher nicht längere Zeit mit folgenden Signalen an:

- UKW-Zwischenstationsrauschen.
- Starkes Brummen.
- Signale hoher Frequenz, die beim Vor- oder Rückspulen eines Bandes entstehen.
- Signale hoher Frequenz von elektronischen Musikinstrumenten.

Bei Farbbeeinträchtigungen des TV-Bildes

Die Lautsprecher sind magnetisch abgeschirmt und können im allgemeinen problemlos neben Ihr TV-Gerät gestellt werden. Abhängig vom Typ des TV-Geräts kann es jedoch in bestimmten Fällen dennoch zu Farbbeeinträchtigungen kommen.

Wenn Farbbeeinträchtigungen auftreten...

Schalten Sie das TV-Gerät einmal aus und nach 15 bis 30 Minuten wieder ein.

Wenn die Farbbeeinträchtigungen danach nicht beseitigt sind...

Stellen Sie die Lautsprecher weiter vom TV-Gerät entfernt auf.

Wenn die Farben dann immer noch beeinträchtigt sind...

Überprüfen Sie, ob sich noch andere Teile, von denen Magnetfelder ausgehen*, in der Nähe des TV-Geräts befinden.

Farbbeeinträchtigungen können auch durch Summierung einzelner Magnetfelder entstehen.

- * Magnetfelder können beispielsweise von Gestellen, Tür-Magnetverschlüssen des TV-Ständers, medizinischen Geräten und Spielzeug ausgehen.

Bei weiterführenden Fragen wenden Sie sich bitte an den nächsten Sony Händler.

Aufstellung der Lautsprecher

Optimalen Klang erhalten Sie nur bei richtiger Aufstellung der Lautsprecher. Beachten Sie die folgenden Punkte, damit die Lautsprecher ihre Leistungsfähigkeit voll entfalten können:

- Stellen Sie die Lautsprecher so auf, daß ihre Rückseite etwa 30 cm von einer harter Wand entfernt ist.
- Stellen Sie jeden Lautsprecher auf einen stabilen Ständer.
- Achten Sie darauf, daß die akustischen Verhältnisse am linken und rechten Lautsprecher weitgehend übereinstimmen. Nur dann erhalten Sie ein ausgewogenes Stereoklangbild.
- Stellen Sie die Lautsprecher so auf, daß sich die Hochtöner in Ihrer Ohrhöhe befinden, wenn Sie auf Ihrem Hörplatz sitzen.

Die beiden Lautsprecher und der Hörplatz sollten ein gleichschenkliges Dreieck bilden

Wenn die Lautsprecher zu dicht beieinander stehen, richten Sie sie etwas nach außen. Stehen die Lautsprecher dagegen weiter als 2 m entfernt, richten Sie sie leicht nach innen, um einen optimalen Stereoeffekt zu erhalten.

Meiden Sie folgende Aufstellungsplätze:

- Plätze, die hohen Temperaturen und direktem Sonnenlicht ausgesetzt sind.
- Plätze, die starker Staubentwicklung und Schmutz ausgesetzt sind.
- Plätze, die hoher Luftfeuchtigkeit ausgesetzt sind.
- Nähe von anderen Geräten (CD-Spieler, Plattenspieler usw.).

Vorsicht

Halten Sie Kreditkarten und andere Karten mit Magnetcodierung von den Lautsprechern fern, da sonst die Daten durch die Lautsprechermagnete zerstört werden können und die Karte unbenutzbar wird.

(Technische Daten siehe Seite 18)

Anschluß an den Verstärker

Stellen Sie vor dem Anschließen den POWER-Schalter am Verstärker auf OFF.

Verwenden Sie handelsübliche Lautsprecherkabel. Es sind keine Lautsprecherkabel im Lieferumfang enthalten.

Schließen Sie den linken und rechten Lautsprecher wie folgt an die betreffenden Buchsen des Verstärkers an.

Standardanschluß

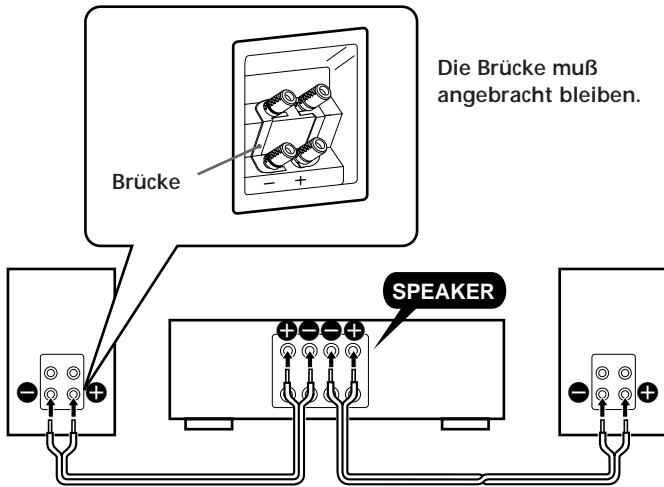

Bi-Wiring-Anschluß

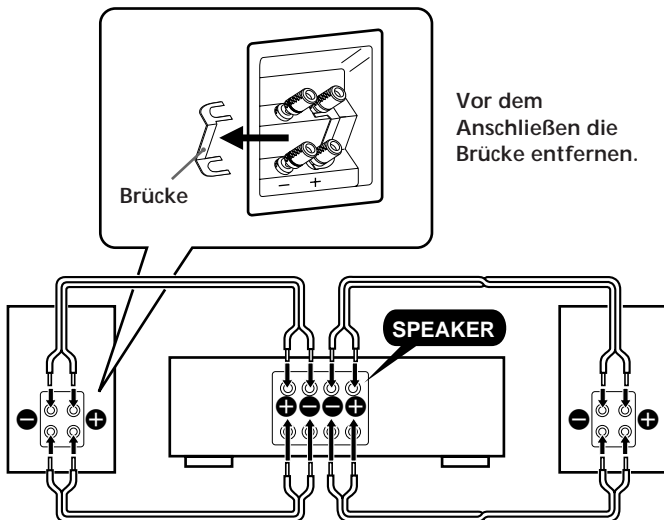
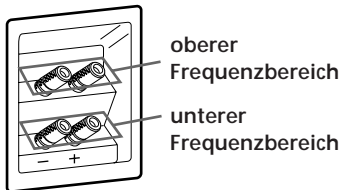

Ansteuerung durch zwei Verstärker

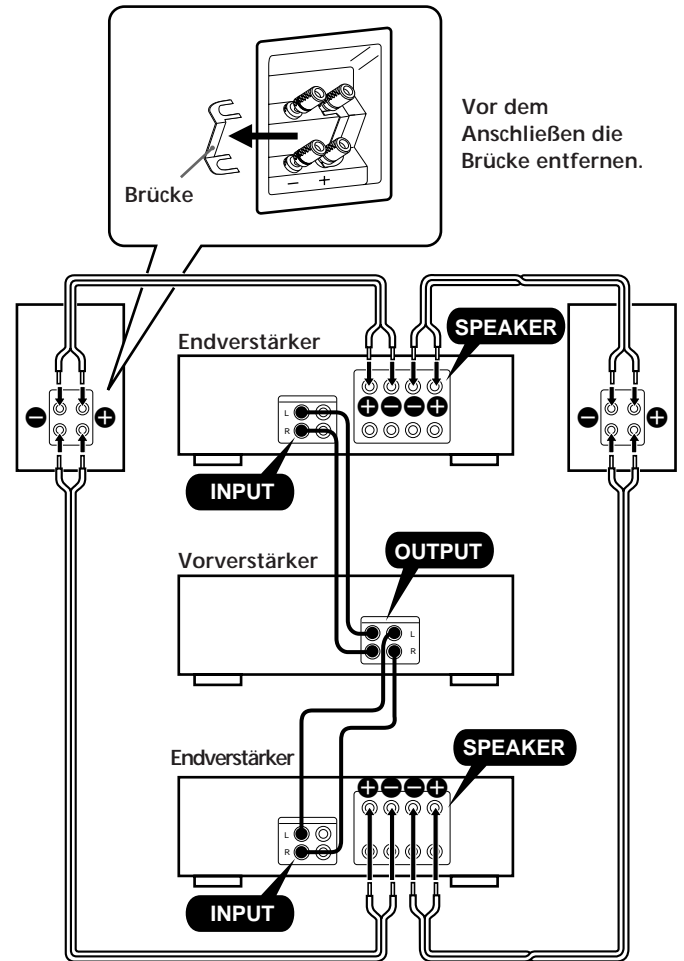

Durch einen Streifen ö.ä. gekennzeichnete Leitung an „+“ anschließen.

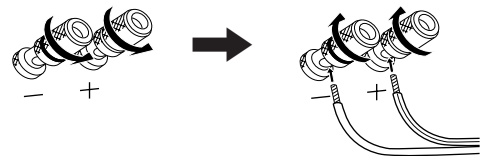

Precauciones

Cuando utilice los altavoces con un amplificador de gran potencia

Tenga cuidado cuando ajuste el volumen. La exposición continua a alto vataje podría dañar los altavoces.

Antes de conectar y desconectar el amplificador y fuentes de programas

Reduzca el volumen del amplificador al mínimo.

Limpieza de la caja

- Frote con un paño suave y seco no almidonado. (No utilice ningún tipo estropajo ni esponja.)
- Para conservar el brillo de la caja, no aplique presión repentina sobre la superficie de la misma cuando la limpie. Utilice en primer lugar un cepillo suave o una escobilla de plumas para eliminar el polvo de la caja, y después frótelas con un paño suave.
- Para limpiar manchas de aceite o huellas digitales, aplique aliento a la superficie de la caja y después frótelas con un paño suave.
- Si la caja se ensucie mucho, utilice agua cálida y un paño suave humedecido en agua jabonosa. (No utilice detergentes neutros.)
- No utilice ningún tipo de estropajo, polvos abrasivos, ni disolventes (como alcohol o bencina), ya que podría dañar la superficie de la caja.
- Tenga cuidado de no rayar la caja.
- Las cenizas de tabaco, cerillas, etc., pueden quemar la superficie de la caja. Por lo tanto, tenga mucho cuidado.

Para evitar dañar las unidades altavoces

- No intente abrir las cajas acústicas y extraer las unidades altavoces. En el interior de las cajas acústicas no existe ninguna pieza que pueda reparar el usuario.
- No toque la superficie de las unidades altavoces.

Evite suministrar durante mucho tiempo las señales siguientes

- Ruido entre emisoras de FM
- Ruido de zumbido fuerte
- Señales de alta frecuencia en los modos de avance rápido y rebobinado de un deck de cassettes
- Señales de alta frecuencia de instrumentos electrónicos

En caso de observar irregularidades de color en la pantalla de un televisor cercano

Como estos altavoces están magnéticamente apantallados, podrán instalarse cerca de un televisor. Sin embargo, es posible que, dependiendo del tipo de televisor, puedan producirse irregularidades en los colores.

Si se observan irregularidades en los colores...

Desconecte la alimentación del televisor, y conéctela de nuevo después de 15 a 30 minutos.

Si vuelven a observarse irregularidades en los colores...

Aleje los altavoces del televisor.

Si todavía continúan las irregularidades...

Compruebe que no haya otra fuente de magnetismo* cerca del televisor. Cualquier fuente de magnetismo puede causar irregularidad en los colores debido a la interacción con el sistema de altavoces.

* Ejemplos de fuentes de magnetismo: Bastidores, imanes fijados a las puertas de un estante para televisor, aparatos médicos, imanes utilizados con juguetes, etc.

Si tiene alguna pregunta o problema en relación con sus altavoces que este manual no pueda resolver, consulte a su proveedor Sony.

Ubicación de los altavoces

La ubicación de los altavoces es uno de los factores más importantes para obtener sonido de gran calidad. Tenga en cuenta lo siguiente cuando coloque sus altavoces a fin de sacar el máximo partido posible de sus características.

- Coloque cada altavoz a 30 cm por lo menos de una pared rígida.
- Coloque los altavoces sobre soportes sólidos.
- Coloque los altavoces izquierdo y derecho en ambientes acústicos similares.
Esto ayudará a crear una imagen estéreo natural.
- Coloque el sistema de altavoces de forma que los altavoces de agudos queden a al altura de sus oídos cuando se encuentre sentado en su lugar de escucha.

En general, le recomendamos que la relación entre los altavoces y el oyente sea un triángulo isósceles, con el oyente sentado en un ápice.

Si usted no puede separar suficientemente los altavoces, gírelos ligeramente hacia afuera. De forma similar, si tiene que colocar los altavoces separados más de 2 metros, gírelos ligeramente hacia adentro a fin de obtener un sonido estéreo más efectivo.

No coloque los altavoces en los lugares siguientes:

- Lugares sometidos a altas temperaturas o a la luz solar directa.
- Lugares sometidos a polvo o suciedad excesivos.
- Lugares muy húmedos.
- Cerca de componentes fuente (reproductores de discos compactos, giradiscos, etc.)

PRECAUCIÓN

No coloque tarjetas de crédito ni demás tarjetas magnetizadas cerca de los altavoces. El campo magnético generado por los imanes de los altavoces podría inutilizar tales tarjetas.

(con respecto a las especificaciones, consulte la página 18)

Conexiones al amplificador

Ponga el interruptor POWER del amplificador en OFF. No se suministran cables para los altavoces. Adquiéralos en un establecimiento del ramo.

Conecte los terminales del altavoz derecho a los terminales para el mismo de su amplificador. Conecte los terminales del altavoz izquierdo a los terminales para el mismo de su amplificador.

Realice las conexiones como se indica a continuación.

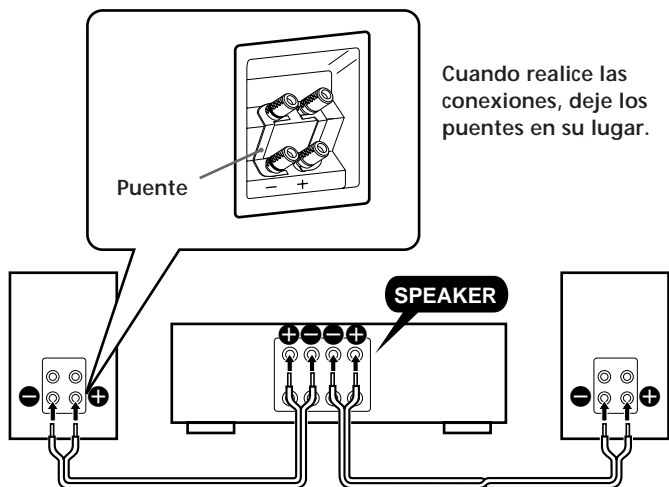

Conexiones dobles

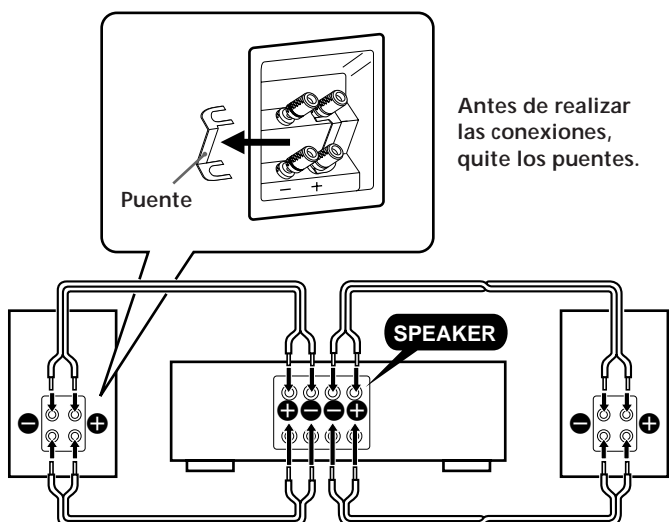
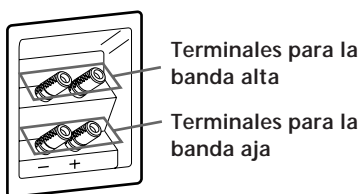

Conexiones para amplificación doble

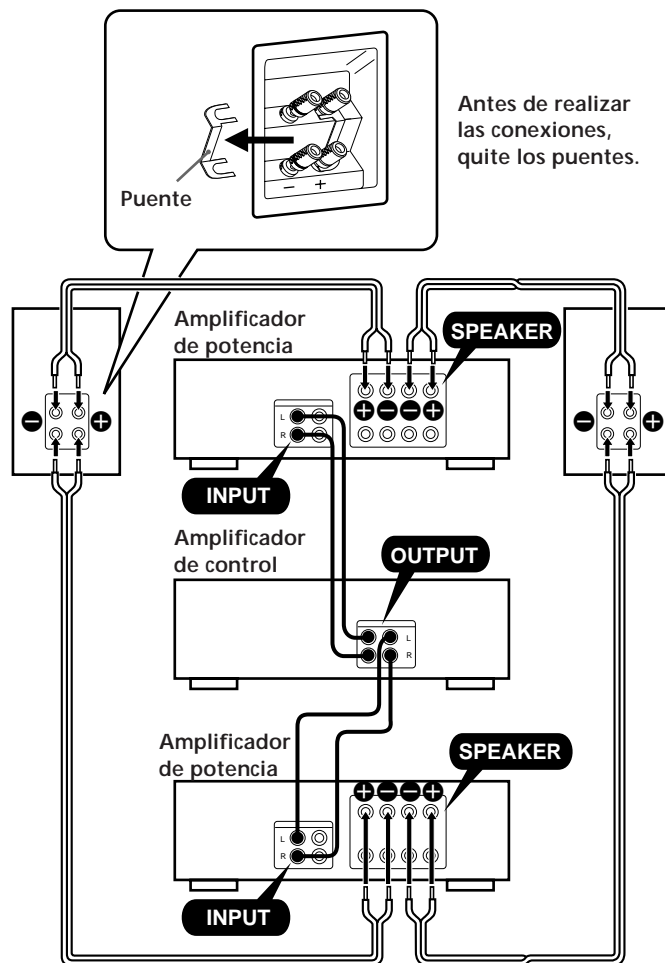

Conecte el conductor marcado con una línea (letras, etc.) al terminal "+".

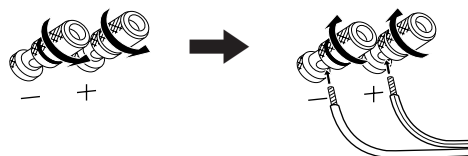

Voorzorgsmaatregelen

Gebruik van de luidsprekers met een krachtige versterker

Ga voorzichtig te werk bij het instellen van de geluidssterkte, om de luidsprekers niet te overbelasten, want een te hoog uitgangsvermogen kan schade veroorzaken.

Vóór in- of uitschakelen van de versterker of geluidsbron (ON/OFF)

Draai eerst de volumeregelaar van de versterker geheel terug in de minimumstand.

Reinigen van de luidsprekerboxen

- Veeg de boxen schoon met een zachte, ongesteven droge doek. (Gebruik nooit een schuurmiddel of schuurspons.)
- Om de glans van de luidsprekerbehuizing niet aan te tasten, mag u bij het schoonvegen nooit extra druk uitoefenen. Eerst afstoffen met een zachte borstel of plumeau en zonodig navegen met een zachte doek.
- Om vingerafdrukken of vetvlekken te verwijderen, kunt u het oppervlak met uw adem licht bewasemen en het dan schoonvegen met een zachte doek.
- Hardnekkig vuil kunt u verwijderen met een zachte doek en wat lauwwarm zeepsop. (Gebruik geen wasmiddelen of bijtende stoffen.)
- Gebruik voor het reinigen nooit een schuurspons, schuurmiddel of oplosmiddel (zoals spiritus, benzine of andere vluchtige stoffen), omdat deze de afwerking van de luidsprekerboxen kunnen aantasten.
- Voorzichtig met scherpe of ruwe voorwerpen, om krassen op de luidsprekerboxen te voorkomen.
- As van een brandende sigaret of een net gedoofde lucifer kan brandplekken achterlaten; pas hiervoor op.

Om schade aan de luidsprekereenheden te voorkomen:

- Open de ombouw van de boxen niet en tracht niet de luidsprekers er uit te verwijderen, want het inwendige bevat geen onderdelen die u zelf kunt repareren.
- Raak het oppervlak van de luidsprekerconus niet aan.

Voorkom dat de luidsprekers langdurig worden blootgesteld aan de volgende geluiden:

- FM tussenstationsruis
- Krachtige elektrische bromtonen
- Hoogfrequente signalen die kunnen optreden bij het snel vooruit- en terugspoelen van een cassettedeck.
- Hoogfrequente geluiden van elektronische muziekinstrumenten.

Als een dichtbij staande TV storing in de kleurenweergave vertoont

Dankzij het magnetisch afgeschermd ontwerp van dit luidsprekersysteem kunnen de luidsprekers in de buurt van een TV worden opgesteld. Soms kan er echter toch storing in de kleurenweergave van de TV optreden, afhankelijk van het type kleuren-TV waarover u beschikt.

Mocht er zich storing in de kleurenweergave voordoen...

Schakel de TV eenmaal uit, wacht 15 à 30 minuten en schakel de TV weer in.

Als de storing in de kleurenweergave blijft...

Zet de luidsprekers verder uit de buurt van het TV-toestel.

Als de storing zich dan nog steeds voordoet...

Controleer of er geen andere bronnen van magnetisme* in de buurt van het TV-toestel aanwezig zijn. Iedere magneet kan storing in de kleurenweergave van de TV opwekken, door interactie met de luidsprekers.

* Voorbeelden van ongewenst magnetisme zijn: een audiorek met magneten aan de deurtjes, TV-standaards, bepaald soort speelgoed, etc.

Mocht u vragen of problemen met betrekking tot de luidsprekers hebben die in deze gebruiksaanwijzing niet aan de orde komen, aarzel dan niet contact op te nemen met uw dichtstbijzijnde Sony handelaar.

Opstelling van de luidsprekers

De opstelling van de luidsprekers is een van de belangrijkste factoren voor het bereiken van een goede geluidskwaliteit. Houd bij het opstellen van de luidsprekers de volgende richtlijnen aan, om volledig profijt te trekken van de specifieke eigenschappen van uw luidsprekers.

- Plaats elke luidspreker met de achterzijde ongeveer 30 cm van een harde wand.
- Zet elke luidspreker op een stevig onderstel of standaard.
- Zorg dat de linker en rechter luidsprekers in een soortgelijke akoestische omgeving staan. Dit geeft een meer natuurgetrouw stereo-effect.
- Plaats de luidsprekerboxen zo dat de hogetonen-luidsprekers op dezelfde hoogte komen als uw oren wanneer u op uw favoriete luisterplaats zit.

Zorg zo mogelijk dat de luidsprekers een gelijkbenige driehoek vormen met uw luisterplaats aan de top.

Als u de luidsprekers door ruimtegebrek niet ver genoeg uiteen kunt zetten, draait u ze dan ietwat uit elkaar. Als het daarentegen onvermijdelijk is, ze meer dan twee meter uit elkaar te zetten, draait u ze dan ietwat naar elkaar toe voor een beter stereo-effect.

Vermijd de volgende plaatsen voor het opstellen van uw luidsprekers:

- Plaatsen in de volle zon of in de buurt van een warmtebron.
- Moeilijk bereikbare hoeken met veel stof of vuil.
- Plaatsen met veel vocht.
- Dichtbij andere geluidsapparatuur (vooral niet vlak naast een compact disc speler, platenspeler e.d.).

WAARSCHUWING

Leg geen diskettes, betaalkaarten, kredietkaarten of andere kaarten met een magnetische code al te dicht bij de luidsprekers. Het magnetisch veld van de luidsprekermagneten kan dergelijke kaarten onbruikbaar maken.

(De technische gegevens vindt u op blz. 19.)

Aansluiten op uw versterker

Zet altijd eerst de aan/uit-schakelaar (POWER) van de versterker in de uit-stand (OFF).

Bij deze luidsprekers zijn geen luidsprekersnoeren inbegrepen. In de audiohandel kunt u zich de luidsprekersnoeren aanschaffen die het meest geschikt zijn voor uw stereo-installatie.

Verbind de aansluitklemmen van de rechter luidspreker met de rechter luidsprekeraansluitingen van uw versterker. Verbind de aansluitklemmen van de linker luidspreker met de linker luidsprekeraansluitingen van uw versterker.

Volg bij het aansluiten de onderstaande aansluitschema's.

Standaard aansluitingen

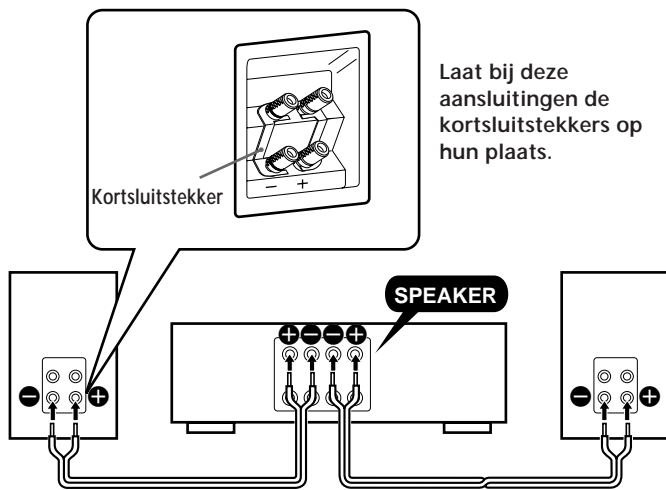

Laat bij deze aansluitingen de kortsluitstekkers op hun plaats.

Dubbelsnoer-aansluitingen

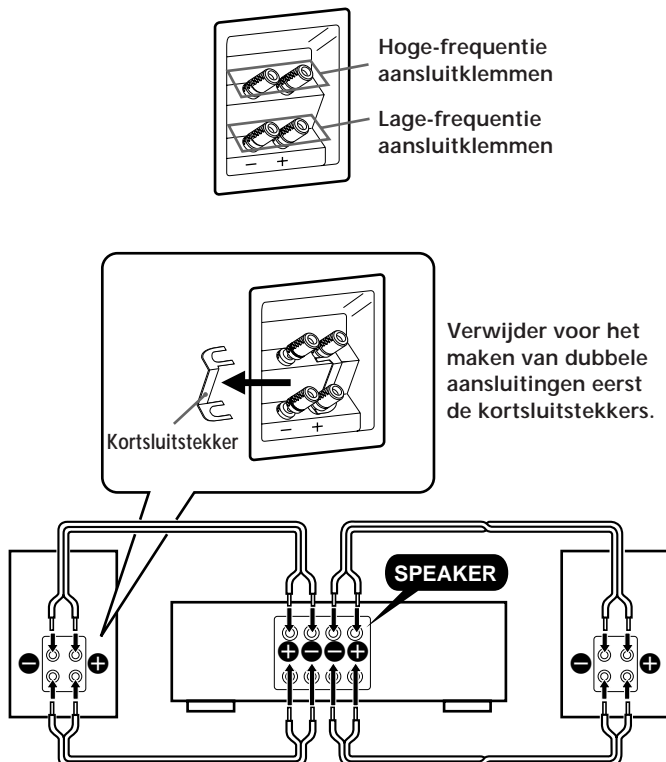

Verwijder voor het maken van dubbele aansluitingen eerst de kortsluitstekkers.

Aansluitingen met twee eindversterkers

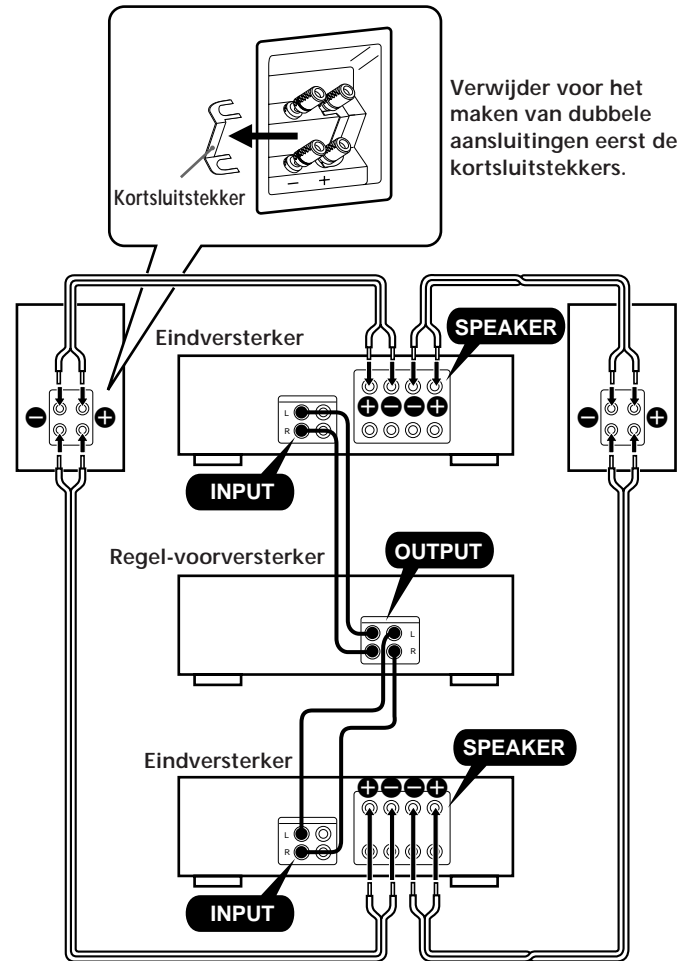

Verwijder voor het maken van dubbele aansluitingen eerst de kortsluitstekkers.

Verbind bij alle snoeren de gemarkeerde snoerader (met een streepje, een opschrift e.d.) met de "+" aansluitingen.

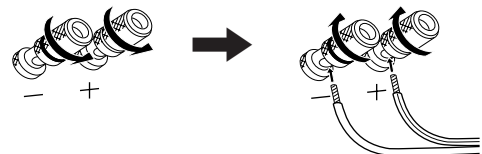

Att observera

Angående högtalarnas bruk efter anslutning till en förstärkare med hög uteffekt

Var försiktig vid utstyrning av volymnivå. Långvarig ljudåtergivning med hög uteffekt kan skada högtalarna.

Angående strömpå/avslag till anslutna förstärkare och källor

Sänk först volymen på förstärkaren till minimal nivå.

Angående rengöring av högtalarlådorna

- Torka av lådorna med en mjuk och torr trasa som inte är stärkt. Använd ingen typ av skurmedel eller rengöringssvamp.
- Tryck inte plötsligt hårt på höljet, när lådorna torkas av, för att behålla deras glans. Använd först en mjuk borste eller en dammvippa för att damma av högtalarlådorna och torka sedan av dem med en mjuk trasa.
- Andas först på högtalarlådans yta och torka därefter med en mjuk trasa för att ta bort fläckar och fingeravtryck.
- Använd varmvatten och en mjuk trasa som fuktats i tvålatten för att torka ren en högtalarlåda som blivit mycket smutsig. Använd inte neutraliserande lösningsmedel.
- Använd ingen typ av slipande rengöringsmedel, skurpulver eller lösningsmedel (som t.ex. rengörings-sprit eller bensin), vilket skadar lådornas ytbehandling.
- Var noga med att inte repa högtalarlådorna.
- Var försiktig med tobaksaska, brända tändstickor, etc., eftersom sådant kan orsaka brännskador på högtalarlådorna.

Angående skydd av högtalarelementen

- Försök inte öppna höljet eller ta ur högtalarelementen. Det finns inga delar i högtalarna som en lekman kan reparera.
- Vidrör inte ytan på ett högtalarelement.

Undvik längre tids återgivning av följande slags signaler

- FM-stationssökningsbrus
- Högt brummande ljud
- Högfrekventa signaler vid snabbspolning framåt eller bakåt av ett kassetband
- Högfrekventa signaler från elektroniska instrument

När färgskiftningar uppstår på en intillstående tv

De magnetiskt avskärmade högtalarna kan placeras nära en tv. Det kan emellertid ändå hända att det uppstår färgskiftningar på tv:ns bildskärm, beroende på vilken typ av tv som används.

När färgskiftningar uppstår ...

Slå av tv:n, vänta i 15 till 30 minuter och slå sedan på tv:n igen.

Om färgskiftningar uppstår igen ...

Placera högtalarna på längre avstånd från tv:n.

Om färgskiftningar fortfarande uppstår ...

Kontrollera att ingen annan magnetkälla* finns i tv-apparatens närhet. Vilken annan magnetkälla som helst kan orsaka färgskiftningar på grund av växelverkan med högtalarna.

* Exempel på magnetkällor: stereotorn, magneter för dörrstängning på tv-ställ, hälsoapparater, magneter i leksaker m.m.

Kontakta Sonys lokala återförsäljare om det uppstår frågor eller problem angående högtalarna som inte besvaras i denna bruksanvisning.

Placering av högtalarna

Högtalarnas placering är en av de viktigaste faktorerna för att kunna uppnå en högkvalitativ ljudåtergivning. Observera det följande när högtalarna ska placeras för att kunna få full nytta av högtalarnas karakteristik.

- Placera varje högtalare med baksidan ca 30 cm från en hård vägg.
- Placera varje högtalare på ett välbyggt ställ.
- Placera höger och vänster högtalare på platser med liknande akustisk omgivning för att lättare kunna skapa en naturlig stereoljudbild.
- Placera högtalarna så att diskantelementen kommer i samma höjd som lyssnarens öron när lyssnaren sitter ner.

Förhållandet högtalare/lyssnare rekommenderas i allmänhet vara som en likbent triangel, där lyssnaren sitter vid triangelns spets.

Vänd högtalarna något utåt, om de inte kan placeras med tillräckligt brett mellanrum. Vänd på samma sätt högtalarna något inåt, om de måste placeras på över två meters avstånd från varandra. Detta förbättrar stereoeffekten.

Placera inte högtalarna på följande platser:

- där de utsätts för hög temperatur eller solsken,
- där det är mycket dammigt eller smutsigt,
- där det är mycket fuktigt,
- i närheten av en ljudkälla (CD-spelare, skivspelare, etc.)

WARNING!

Placera inte betalkort, kreditkort eller andra kort med magnetkodning i närheten av högtalarna. De magnetiska krafter som högtalarnas magneter framkallar kan göra att korten blir obrukbara.

(Vi hänvisar till sid. 19 angående tekniska data.)

Anslutning till en förstärkare

Ställ strömbrytaren POWER på förstärkaren i frånslaget läge OFF.

Inga högtalarkablar följer med dessa högtalare. Införskaffa högtalarkablar hos en radiohandlare.

Anslut högtalaringångarna på höger högtalare till högtalarringångarna för höger högtalare på förstärkaren. Anslut högtalaringångarna på vänster högtalare till högtalarringångarna för vänster högtalare på förstärkaren. Utför anslutningarna enligt följande illustrationer.

Normala anslutningar

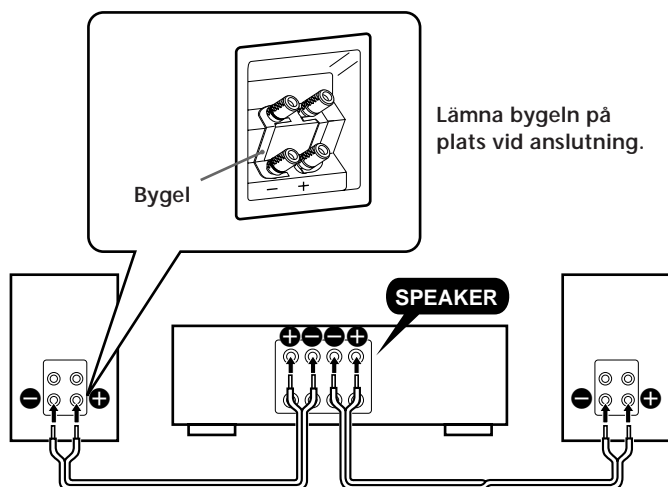

Tvåvägs kabelanslutningar

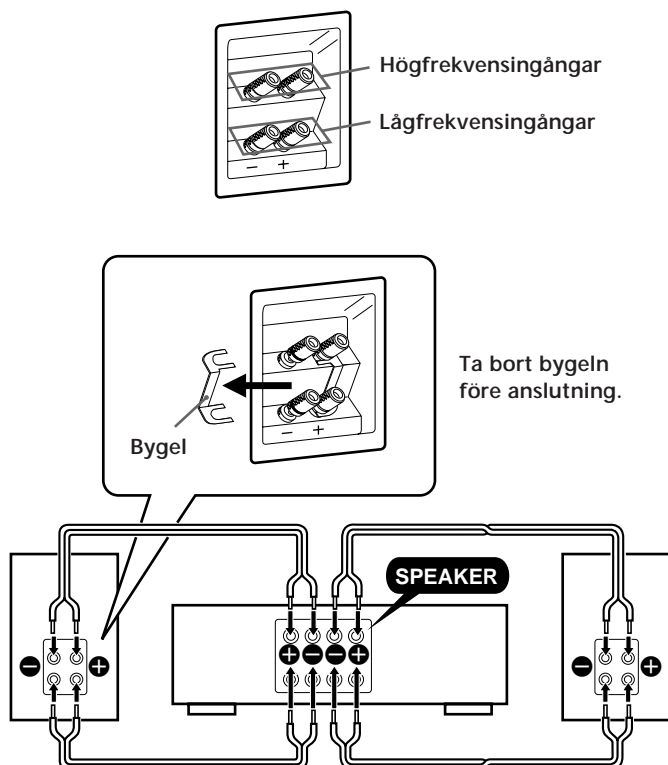

Tvåvägs förstärkaranslutningar

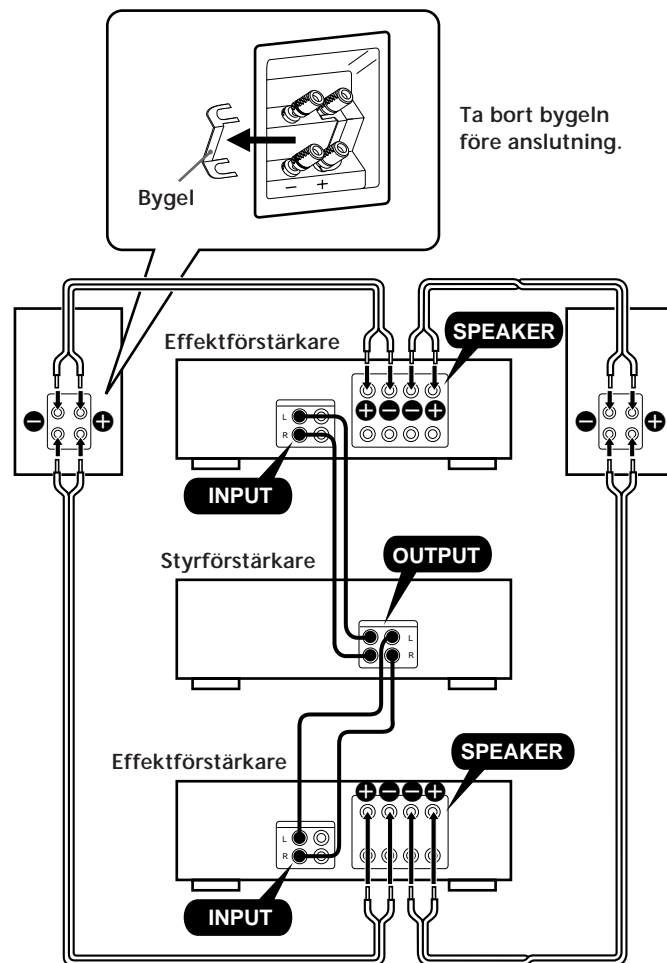

Anslut de randiga (eller på annat sätt märkta) högtalarkablarna till in/utgångarna +.

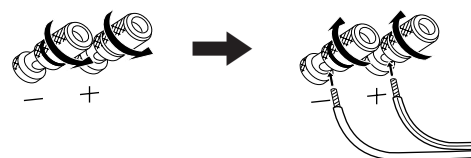

Precauzioni

Quando si usano i diffusori con un amplificatore ad alta potenza

Fare attenzione quando si regola il volume, un'esposizione continua a wattaggi elevati può danneggiare i diffusori.

Quando si accendono/spengono l'amplificatore e le fonti di programma

Abbassare il volume dell'amplificatore sul minimo.

Pulizia delle casse

- Passare con un panno morbido asciutto che non è stato inamidato. (Non usare alcun tipo di panno o spugna abrasivi.)
- Per mantenere la brillantezza della cassa, non applicare pressioni improvvise alla superficie durante la pulizia. Usare prima un pennello morbido o uno spolverino di piume per togliere la polvere e quindi passare con un panno morbido.
- Per eliminare oleosità o impronte digitali, dare un respiro sulla superficie della cassa e quindi passare con un panno morbido.
- Se la cassa è molto sporca, usare acqua tiepida e un panno morbido inumidito in acqua saponata per pulire la cassa. (Non usare detergenti neutri.)
- Non usare alcun tipo di panno graffiante, polvere abrasiva o solventi (come alcool o benzina) perché danneggiano la superficie della cassa.
- Fare attenzione a non graffiare la cassa.
- La cenere di sigarette o fiammiferi, ecc. brucia la superficie della cassa, per cui fare attenzione.

Per evitare danni ai diffusori

- Non tentare di aprire la cassa o rimuovere le unità diffusore: all'interno non sono presenti parti riparabili dall'utilizzatore.
- Non toccare la superficie dell'unità diffusore.

Evitare di fornire i seguenti tipi di segnale per lungo tempo

- Disturbi di interstazione FM
- Forti ronzii
- Segnali ad alta frequenza nei modi di avanzamento rapido o riavvolgimento di una piastra a cassette
- Segnali ad alta frequenza di strumenti elettronici

Nel caso si notino irregolarità di colore su uno schermo TV nei pressi...

Poiché questo sistema diffusori dispone di schermatura magnetica, i diffusori possono essere installati vicino ad un televisore. Tuttavia, potrebbero apparire comunque irregolarità di colore sullo schermo TV a seconda del tipo di televisore usato.

Se si notano irregolarità di colore...

Spegnere il televisore e riaccenderlo dopo 15-30 minuti.

Se si notano ancora irregolarità di colore...

Allontanare maggiormente i diffusori dal televisore.

Se il problema persiste...

Controllare che non ci siano altre fonti di magnetismo* vicino al televisore. Qualsiasi altra fonte di magnetismo può causare irregolarità a causa dell'interazione con i diffusori.

* Esempi di fonti di magnetismo: scaffale, dispositivi usati per bloccare gli sportelli del mobile TV, apparecchiature mediche, magneti in giocattoli, ecc.

In caso di interrogativi o problemi riguardanti i diffusori non trattati in questo manuale, consultare il proprio rivenditore Sony.

Collocazione dei diffusori

La collocazione dei diffusori è uno dei fattori più importanti nell'ottenere un suono di alta qualità. Osservare quanto segue quando si collocano i diffusori, in modo da poter sfruttare appieno le loro caratteristiche.

- Collocare ciascun diffusore con il suo retro a circa 30 cm da un parete rigida.
- Collocare ciascun diffusore su un sostegno ben fatto.
- Collocare i diffusori sinistro e destro in ambienti acustici simili. Questo contribuisce a creare un'immagine stereo naturale.
- Collocare il sistema diffusori in modo che i tweeter siano all'altezza delle orecchie quando si è seduti.

In generale si consiglia una configurazione diffusori/ ascoltatore a forma di triangolo isoscele, con l'ascoltatore all'apice.

Se non è possibile lasciare molto spazio tra i diffusori, girarli leggermente verso l'esterno. In modo analogo, se i diffusori devono essere collocati a più di 2 metri di distanza l'uno dall'altro, girarli leggermente verso l'interno per un sonoro stereo più efficace.

Non collocare i diffusori nei seguenti luoghi:

- Luoghi soggetti a temperature elevate o luce solare diretta
- Luoghi soggetti a polvere o sporco eccessivi
- Luoghi soggetti a umidità elevata
- Nei pressi di componenti di fonte (lettore CD, giradischi, ecc.)

ATTENZIONE

Non collocare carte bancarie, carte di credito o altre schede magnetizzate vicino ai diffusori. La forza magnetica generata dai magneti del diffusore può rendere tali schede inutilizzabili.

(per le caratteristiche tecniche vedere pagina 19)

Collegamento all'amplificatore

Regolare su OFF l'interruttore POWER dell'amplificatore
I cavi diffusori non sono in dotazione. Usare cavi diffusori reperibili in commercio.

Collegare i terminali del diffusore destro ai terminali per diffusore destro dell'amplificatore. Collegare i terminali del diffusore sinistro ai terminali per diffusore sinistro dell'amplificatore.

Collegare come mostrato sotto.

Collegamento normale

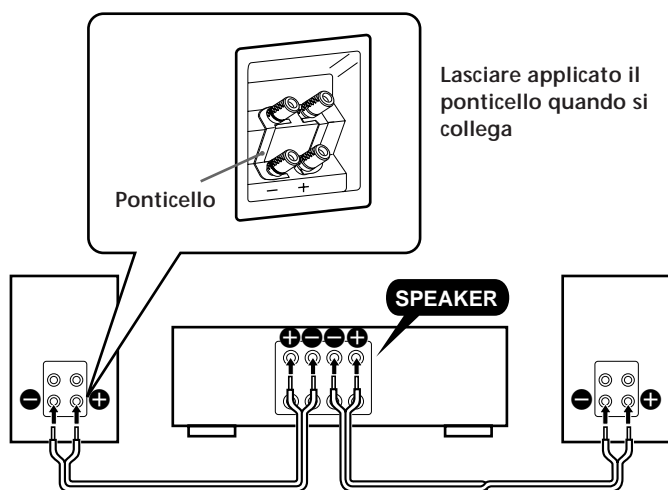

Collegamento bifilo

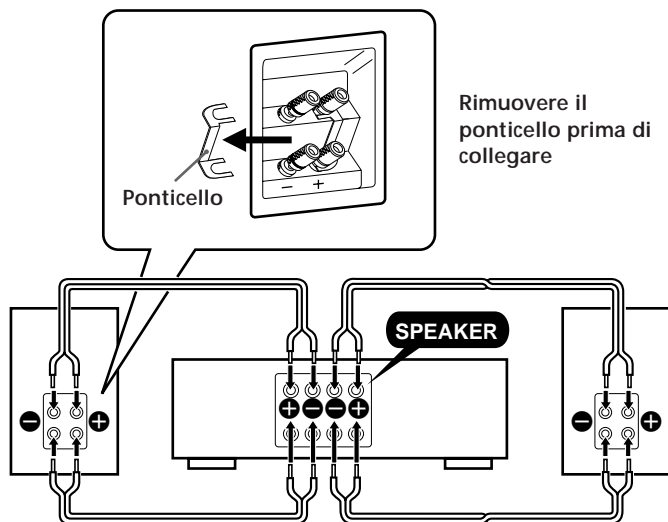
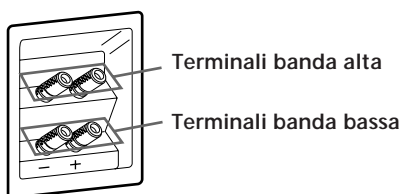

Collegamento biamplicato

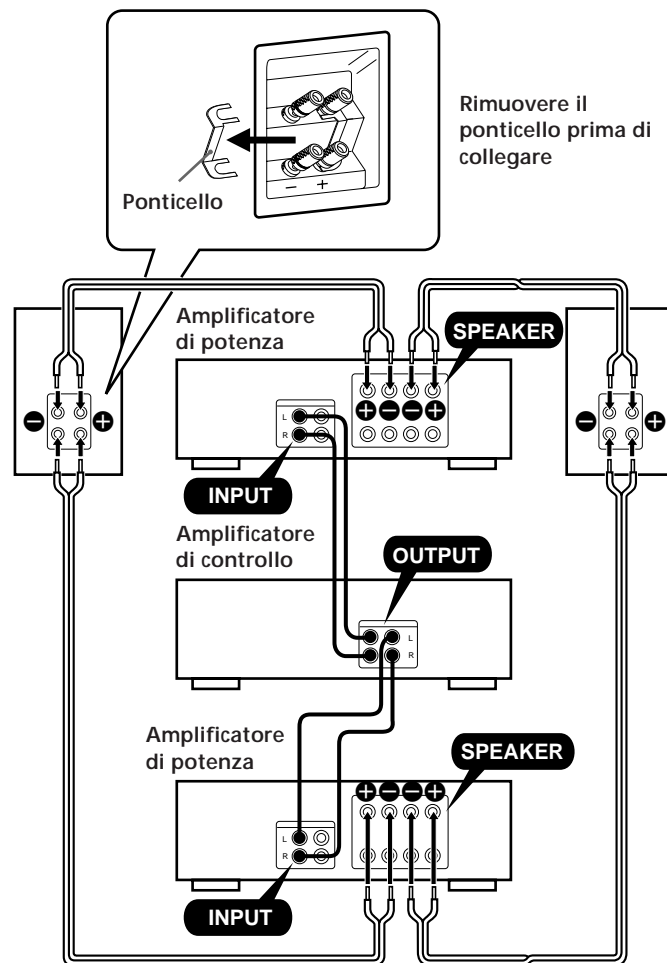

Collegare il cavo con una riga (o scritte, ecc.) al terminale "+"

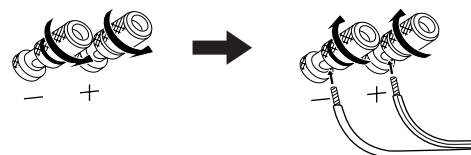

Precauções

Na utilização dos altifalantes com um amplificador altamente potencializado

Tome cuidado ao ajustar o volume, pois exposições contínuas a altas wattagens podem avariar os altifalantes.

Quando da activação/desactivação do amplificador e das fontes de programa

Reduza o volume do amplificador ao seu mínimo.

Acerca da limpeza do aparelho

- Limpe a superfície externa com um pano macio não engomado. (Não utilize nenhum tipo de esponja ou escova abrasiva.)
- Para preservar o lustre do revestimento do aparelho, não aplique pressão repentina na superfície do mesmo durante a limpeza. Primeiro utilize uma escova macia ou um espanador de pluma para remover o pó da superfície, e então limpe-a com um pano macio.
- Para limpar manchas de óleo ou impressões digitais, assopre a superfície do aparelho e então limpe-a com um pano macio.
- Caso a superfície fique extremamente suja, utilize água morna e um pano macio lavado em água ensaboada para limpar a superfície. (Não utilize detergentes neutros.)
- Não utilize nenhum tipo de escova abrasiva, pó saponáceo ou solvente (tal como álcool ou benzina), visto que estes podem avariar a superfície do aparelho.
- Tome cuidado para não arranhar a superfície.
- Tome cuidado com as cinzas de cigarros ou fósforos (etc.), visto que podem queimar a superfície do aparelho.

Para evitar avarias nas unidades de altifalantes

- Não tente abrir a caixa nem remover as unidades de altifalantes, dado não existir nenhuma peça no interior que possa ser consertada pelo utente.
- Não toque a superfície da unidade do altifalante.

Evite o fornecimento dos seguintes sinais por um longo período

- Ruído de interestação FM
- Severos zumbidos
- Sinais de alta frequência nos modos de avanço rápido e rebobinagem de um gravador de cassetes
- Sinais de alta frequência de instrumentos electrónicos.

Caso irregularidades de cor sejam observadas no écran de um televisor situado nas cercanias

Com o sistema de altifalantes do tipo magneticamente blindado, as colunas de altifalantes podem ser instaladas nas cercanias de um aparelho de televisão. Entretanto, irregularidades de cor podem ainda ser observadas no écran do televisor, dependendo do tipo do seu aparelho de televisão.

Caso irregularidades de cor sejam observadas...

Desligue a alimentação do televisor uma vez, e volte a ligá-la após 15 a 30 minutos.

Caso irregularidades de cor voltem a ocorrer...

Posicione as colunas de altifalantes mais distantes do televisor.

Caso ainda persistam...

Certifique-se de não haver nenhuma outra fonte de magnetismo* nas proximidades do televisor. Qualquer outra fonte de magnetismo pode gerar irregularidades de cor devido a uma interacção com o altifalante.

- * Exemplos de fontes de magnetismo: certas estantes, ímans utilizados para segurar as portas do suporte de TV, instrumentos de ginástica, ímans utilizados em brinquedos, etc.

Caso surjam quaisquer dúvidas ou problemas concernentes ao seu altifalante, não abordados neste manual, consulte o seu agente Sony mais próximo.

Posicionamento das colunas de altifalantes

A disposição das colunas de altifalantes é um dos factores mais importantes para a obtenção de som de alta qualidade. Observe o seguinte quando instalar os seus altifalantes para obter vantagem total das características dos mesmos.

- Instale cada coluna de altifalante com a sua parte traseira a cerca de 30 cm de uma parede rígida.
- Instale cada coluna de altifalante num suporte bem resistente.
- Instale as colunas direita e esquerda em ambientes acústicos similares. Isto ajudará a criar uma imagem virtual estéreo natural.
- Instale o sistema de altifalantes de forma que os altifalantes de agudos fiquem na mesma altura dos seus ouvidos quando sentado.

Em geral, recomenda-se que a relação altifalante/ouvinte seja um triângulo isósceles, com o ouvinte sentado no vértice.

Caso não seja possível posicionar as colunas de altifalantes com distância suficiente, vire as colunas levemente para fora. Da mesma forma, caso as colunas devam ser posicionadas com mais de 2 metros de distância, vire-as levemente para dentro, para obter um som estéreo mais efectivo.

Não posicione os altifalantes nos seguintes locais:

- Em locais sujeitos a temperaturas elevadas ou luz solar directa.
- Em locais sujeitos a excessiva poeira ou sujidade.
- Em locais sujeitos a humidade excessiva.
- Nas cercanias de componentes fontes (leitores de CD, leitores de discos analógicos, etc.)

CAUIDADO

Não coloque cartões de saque bancário, cartões de crédito ou outros cartões magnetizados nas proximidades dos altifalantes. A força magnética gerada pelo íman dos altifalantes pode inutilizar o cartão.

(Quanto às especificações, veja a página 19.)

Ligações ao amplificador

Ajuste o interruptor POWER do amplificador a OFF

Os cabos de altifalante não são fornecidos. Utilize cabos de altifalante disponíveis em um revendedor local.

Ligue os terminais de altifalante da coluna direita aos terminais da coluna direita no seu amplificador. Ligue os terminais de altifalante da coluna esquerda aos terminais da coluna esquerda no seu amplificador. Efectue as ligações como ilustrado abaixo.

Ligações padronizadas

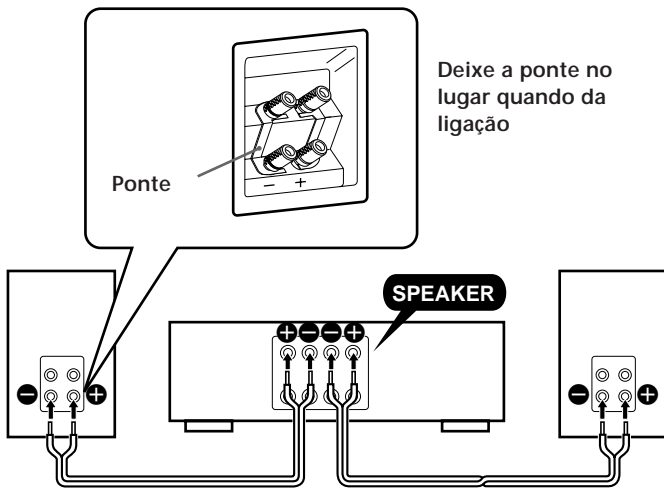

Ligações de duplo fio

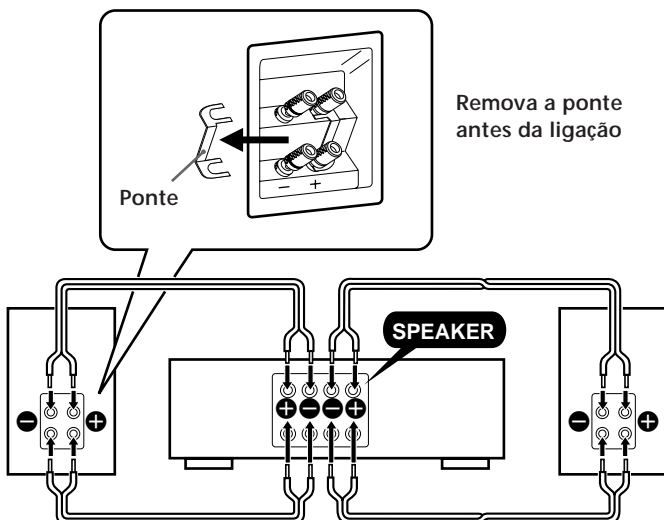
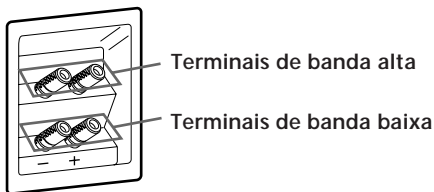

Ligações biamplificadas

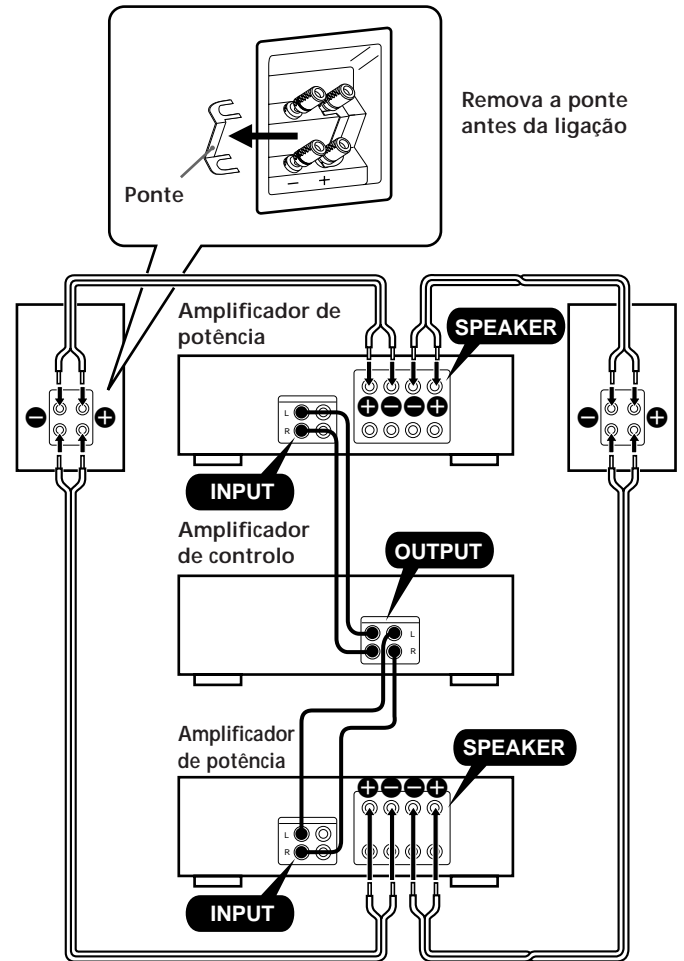

Ligue o cabo marcado com uma linha (ou letra, etc.) ao terminal «+».

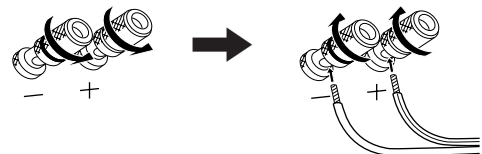

Specifications

Speaker system
Bass reflex 2 way speaker system

Speaker units
Woofer: 13 cm cone type
Tweeter: 2.5 cm dome type

Rated impedance
8 ohms

Power handling capacity
Maximum input power: 120 W

Sensitivity
86 dB/W/m

Effective frequency range
42~30,000 Hz

Magnetically shielded

Dimensions
Approx. 230 x 350 x 335 mm (w/h/d) (Including grill net)

Mass
Approx. 9.5 kg (each/including grill net)

Design and specifications subject to change without notice.

Technische Daten

Bauart
Baßreflex, 2-Wege-System

Bestückung
Tieftöner: 13 cm, Konus-Typ
Hochtöner: 2,5 cm, Kalotten-Typ

Nennimpedanz
8 Ohm

Belastbarkeit
Max. 120 W

Kenschalldruckpegel
86 dB/W/m

Effektiver Frequenzgang
42~30.000 Hz

Magnetisch abgeschirmt

Abmessungen
ca. 230 x 350 x 335 mm (B/H/T), einschl. Grill

Gewicht
ca. 9,5 kg (Netto pro Lautsprecher, einschl. Grill)

Änderungen, die dem technischen Fortschritt dienen, bleiben vorbehalten.

Spécifications

Système
Enceintes à 2 voies, bass-reflex

Haut-parleurs
Grave: 13 cm dia., type à cône
Aigu: 2,5 cm dia., type à dôme

Impédance nominale
8 ohms

Capacité de puissance admissible
Puissance maximale admissible: 120 W

Sensibilité
86 dB/W/m

Plage de fréquences effective
42~30 000 Hz

Blindage magnétique

Dimensions
Env. 230 x 350 x 335 mm (l/h/p) (grille comprise)

Poids
Env. 9,5 kg (chaque/grille comprise)

La conception et les spécifications sont modifiables sans préavis.

Especificaciones

Sistema de altavoces
Sistema de altavoces de 2 vías reflector de graves

Unidades altavoces
Altavoz de graves: Tipo cono de 13 cm
Altavoz de agudos: Tipo cúpula de 2,5 cm

Impedancia nominal
8 ohmios

Capacidad de potencia
Potencia máxima de entrada: 120 W

Sensibilidad
86 dB/W/m

Gama efectiva de frecuencias
42~30.000 Hz

Magnéticamente apantallados

Dimensiones
Aprox. 230 x 350 x 335 mm (an/al/prf) (incluyendo la rejilla)

Masa
Aprox. 9,5 kg (cada uno/incluyendo la rejilla)

El diseño y las especificaciones están sujetos a cambio sin previo aviso.

Technische gegevens

Luidsprekersysteem
 2-weg luidsprekersysteem in basreflexkast
 Luidsprekereenheden
 Lagetonenluidspreker: 13 cm conus
 Hogetonenluidspreker: 2,5 cm koepel
 Nominale impedantie
 8 ohm
 Capaciteit
 Maximaal ingangsvermogen: 120 watt
 Rendement
 86 dB/W/m
 Effectief frequentiebereik
 42~30.000 Hz
 Magnetische afscherming
 Afmetingen (b/h/d)
 Ca. 230 x 350 x 335 mm (incl. rooster)
 Gewicht
 Ca. 9,5 kg per box (incl. rooster)

Wijzigingen in ontwerp en technische gegevens voorbehouden, zonder kennisgeving.

Tekniska data

Högtalartyp
 2-vägs basreflexhögtalare
 Högtalarelement
 Baselement: 13 cm i diam., koniska
 Diskantelement: 2,5 cm i diam., kupolformade
 Märkimpedans
 8 ohm
 Effekthanteringskapacitet
 Maximal ineffekt: 120 watt
 Känslighet
 86 dB/W/m
 Effektivt frekvensområde
 42~30.000 Hz
 Magnetiskt avskärmade
 Dimensioner
 Ca 230 x 350 x 335 mm (b/h/d) (inkl. högtalarnät)
 Vikt
 Ca 9,5 kg (per högt., inkl. högtalarnät)

Rätt till ändringar förbehålles.

Caratteristiche tecniche

Sistema diffusori
 Sistema diffusori a 2 vie a riflessione bassi
 Unità diffusore
 Woofer: 13 cm tipo a cono
 Tweeter: 2,5 cm tipo a cupola
 Impedenza nominale
 8 ohm
 Capacità di potenza
 Potenza massima in ingresso: 120 W
 Sensibilità
 86 dB/W/m
 Campo di frequenza effettivo
 42~30.000 Hz
 Schermatura magnetica
 Dimensioni
 Circa 230 x 350 x 335 mm (l/a/p) (inclusa griglia)
 Massa
 Circa 9,5 kg (ciascuno/inclusa griglia)

Disegno e caratteristiche tecniche soggetti a modifiche senza preavviso.

Especificações

Sistema de altifalantes
 Sistema de altifalantes de 2 vias e reflexão de graves
 Unidades de altifalante
 De graves: tipo cónico de 13 cm
 De agudos: tipo dómico de 2,5 cm
 Impedância nominal
 8 ohms
 Capacidade de manuseamento de potência
 Potência de entrada máxima: 120 W
 Sensibilidade
 86 dB/W/m
 Gama de frequência efectiva
 42~30.000 Hz
 Magneticamente blindado
 Dimensões
 Aprox. 230 x 350 x 335 mm (l/a/p) (incluindo a tela)
 Peso
 Aprox. 9,5 g (cada/incluindo a tela)

Design e especificações sujeitos a alterações sem aviso prévio.

