

Video Cassette Recorder

Mode d'emploi



Hi-Fi

SHOWVIEW

***SLV-E727VC
SLV-E730NC/NP/VC/VP
SLV-E735NC/VC***

AVERTISSEMENT

Afin d'éviter tout risque d'incendie ou d'électrocution, ne pas exposer cet appareil à la pluie ou à l'humidité.

Afin d'écartier tout risque d'électrocution, garder le coffret fermé. Ne confier l'entretien de l'appareil qu'à un personnel qualifié.

Le cordon d'alimentation ne peut être remplacé que dans un centre de service après-vente agréé uniquement.

Précautions

Sécurité

- Cet appareil fonctionne sur 220 – 240 V CA, 50 Hz. Assurez-vous que la tension de fonctionnement de l'appareil est identique à celle du secteur.
- Si quelque chose pénètre dans le coffret, débranchez le magnétoscope et faites-le vérifier par un technicien qualifié avant de le remettre en service.
- L'appareil n'est pas déconnecté de la source d'alimentation (secteur) aussi longtemps qu'il reste branché sur la prise murale, même si l'appareil proprement dit a été mis hors tension.
- Débranchez le magnétoscope de la prise secteur si vous n'avez pas l'intention de l'utiliser pendant longtemps. Pour déconnecter le cordon, tirez sur la fiche. Ne jamais tirer sur le cordon proprement dit.

Installation

- Prévoyez une circulation d'air adéquate pour éviter une surchauffe à l'intérieur du magnétoscope.
- Ne pas installer le magnétoscope sur une surface molle, comme un tapis ou une couverture, ou près de rideaux ou de draperies, qui pourraient bloquer les orifices de ventilation.
- Ne pas installer le magnétoscope près d'une source de chaleur, comme un radiateur ou une bouche d'air chaud, ou dans un endroit exposé directement au soleil, à de la poussière excessive, des vibrations mécaniques ou des chocs.
- Ne pas installer le magnétoscope dans une position inclinée. Il a été conçu pour fonctionner à l'horizontale.
- Eloignez le magnétoscope et les vidéocassettes de tout appareil contenant un aimant puissant, comme un four à micro-ondes ou de gros haut-parleurs.
- Ne pas poser d'objet lourd sur le magnétoscope.

- Si l'appareil est transporté directement d'un endroit froid dans un endroit chaud, de la condensation risque de se former à l'intérieur et d'endommager la tête vidéo ou la bande. Quand vous installez l'appareil pour la première fois ou quand vous le transportez d'un lieu froid dans un lieu chaud, attendez environ une heure avant de le faire fonctionner.

Attention

Les émissions de télévision, les films, les vidéocassettes et autres informations audiovisuelles peuvent être protégés par des droits d'auteur.

L'enregistrement non autorisé de telles informations peut constituer une violation de lois sur la propriété artistique. De même, l'emploi de ce magnétoscope pour l'enregistrement d'émissions télévisées par câble peut nécessiter l'autorisation de la compagnie de distribution par câble et/ou du propriétaire du programme.

Systèmes couleur compatibles

Ce magnétoscope est conçu pour enregistrer suivant le système couleur PAL (B/G) et pour reproduire des enregistrements vidéo suivant les systèmes couleur PAL (B/G) et NTSC 4.43. L'enregistrement de sources vidéo dans d'autres systèmes couleur n'est pas garanti.

Table des matières

Préparation

- 4 1re étape: Déballage
- 5 2e étape: Préparation de la télécommande
- 9 3e étape: Connexion du magnétoscope
- 11 4e étape: Syntonisation du téléviseur sur le magnétoscope
- 13 5e étape: Installation du magnétoscope à l'aide de la fonction de réglage automatique
- 15 6e étape: Réglage de l'horloge
- 19 Installation manuelle —
Sélection de la langue d'affichage des menus, Présélection des canaux, Réglage de la fonction ShowView*
- 26 Réglage du décodeur PAY-TV/Canal Plus (SLV-E727VC/E730NP/E730VC/E735VC uniquement)

Opérations de base

- 30 Lecture d'une cassette
- 33 Enregistrement de programmes TV
- 37 Enregistrement de programmes TV avec ShowView
- 41 Réglage manuel du programmeur

Autres opérations

- 44 Lecture/recherche à différentes vitesses
- 46 Enregistrement de programmes TV avec le programmeur rapide
- 47 Vérification/modification/annulation de programmations
- 49 Enregistrement de programmes stéréo et bilingues
- 51 Recherche indexée
- 52 Réglage de l'image

- 54 Modification des options de menu

- 56 Montage avec un autre magnétoscope

Informations complémentaires

- 58 Guide de dépannage
- 61 Spécifications
- 62 Index des composantes et des commandes

Au dos de la couverture

- Index

* ShowView est une marque déposée par Gemstar Development Corporation. Le système ShowView est fabriqué sous licence de Gemstar Development Corporation.

1re étape

Déballage

Vérifiez si vous avez reçu les accessoires suivants avec le magnétoscope:

- Télécommande

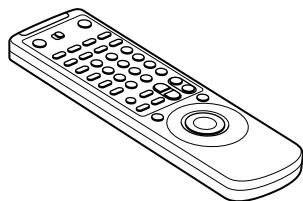

- Câble d'antenne

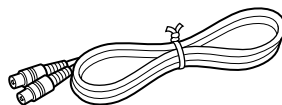

- Piles R6 (AA)

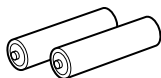

Vérification du modèle

Les instructions contenues dans le présent mode d'emploi concernent les sept modèles : SLV-E727VC, E730NC, E730NP, E730VC, E730VP, E735NC et E735VC. Vérifiez le numéro de votre modèle à l'arrière de votre magnétoscope. C'est le modèle SLV-E730NC qui est utilisé pour les illustrations. Toute différence de fonctionnement entre les modèles est clairement mentionnée dans le texte, par exemple "SLV-E727VC uniquement".

2e étape

Préparation de la télécommande

Installation des piles

Insérez deux piles R6 (AA) dans le compartiment à piles en respectant la polarité indiquée dans le compartiment à piles.

Insérez l'extrémité négative (-), puis appuyez et enfoncez jusqu'à ce que l'extrémité positive (+) s'encliquette en position.

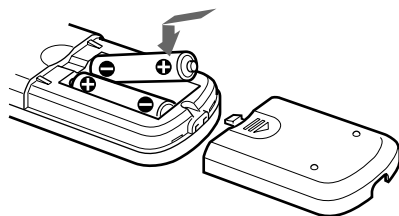

Utilisation de la télécommande

Vous pouvez utiliser cette télécommande pour commander ce magnétoscope et un téléviseur Sony. Les touches marquées d'un point (•) sur la télécommande peuvent être utilisées pour commander votre téléviseur Sony.

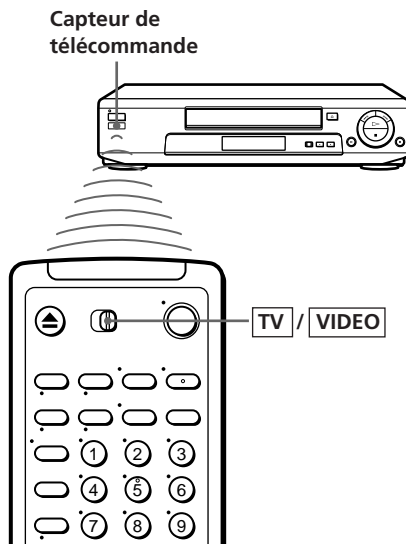

Pour commander	Positionnez le commutateur TV / VIDEO sur
le magnétoscope	VIDEO et dirigez la télécommande vers le capteur du magnétoscope
un téléviseur Sony	TV et dirigez la télécommande vers le capteur du téléviseur

à suivre

2e étape : Préparation de la télécommande (suite)

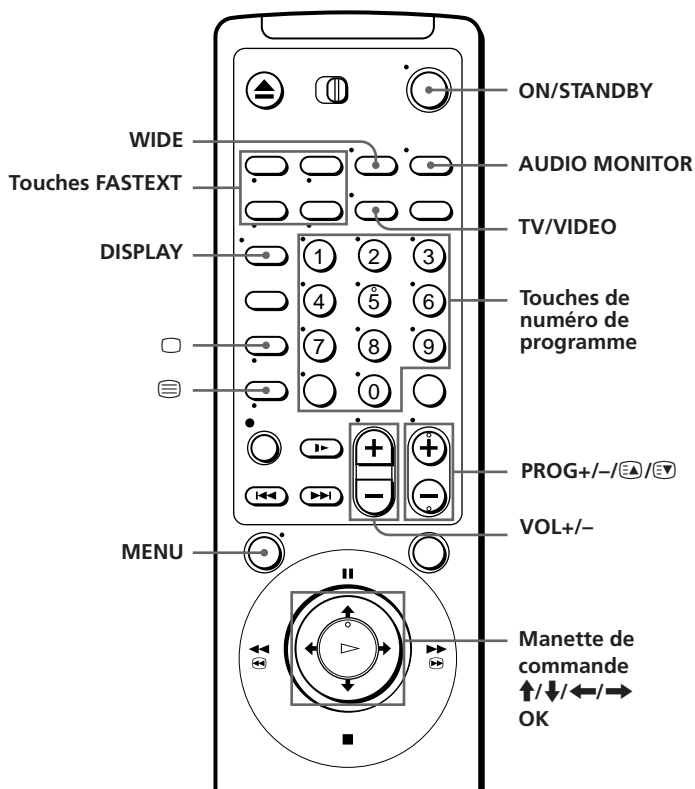

Commandes du téléviseur

Pour	Appuyez sur
Mettre le téléviseur en mode d'attente ou actif	ON/STANDBY
Sélectionner l'antenne ou l'entrée de ligne comme source d'entrée du téléviseur	TV/VIDEO
Sélectionner la position de programme du téléviseur	Touches de numéro de programme PROG +/-
Ajuster le volume du téléviseur	VOL +/-
Sélectionner TV (télétexte hors fonction)	□ (TV)
Sélectionner le télétexte	≡ (Télétexte)

Pour	Appuyez sur
Sélectionner le son	AUDIO MONITOR
Utiliser FASTEXT	Touches FASTEXT
Activer l'affichage à l'écran	DISPLAY
Changer de page de télétexte	Ⓔ/Ⓕ
Activer les options de menu du téléviseur	MENU Manette de commande (↑/↓/←/→, OK)
Sélectionner le mode grand écran d'un téléviseur à grand écran Sony. (Pour les téléviseurs grand écran d'autres fabricants, voir "Commander d'autres téléviseurs à l'aide de la télécommande" ci-dessous.)	WIDE

Remarques

- En mode normal d'utilisation, les piles devraient durer environ trois à six mois.
- Si vous prévoyez de ne pas utiliser la télécommande pendant une période de temps prolongée, retirez les piles afin d'éviter des dommages éventuels suite à une fuite des piles.
- N'utilisez pas conjointement une pile neuve et une pile usagée.
- N'utilisez pas conjointement des piles de types différents.

Commander d'autres téléviseurs à l'aide de la télécommande

La télécommande est préprogrammée pour commander des téléviseurs de marques autres que Sony. Si votre téléviseur figure dans le tableau ci-dessous, réglez le numéro de code de fabricant correspondant.

1 Réglez le commutateur **TV**/**VIDEO** dans le haut de la télécommande sur **TV**.

2 Maintenez ON/STANDBY enfoncé et entrez le(s) numéro(s) de code à l'aide des touches de numéro de programme. Puis relâchez ON/STANDBY.

A présent, vous pouvez utiliser les touches de commande du téléviseur suivantes pour commander votre téléviseur :

ON/STANDBY, TV/VIDEO, touches de numéro de programme, -- (chiffre des dizaines), PROG +/-, VOL +/-, □ (téléviseur), Ⓔ (Télétexte), touches FASTEXT, WIDE*, MENU* et la manette de commande (↑/↓/←/→, OK)*.

* Il se peut que ces touches soient inopérantes sur certains téléviseurs.

Conseil

- Si vous réglez correctement le numéro de code de votre téléviseur lorsque le téléviseur est en fonction, le téléviseur se met automatiquement hors tension.

à suivre

2e étape : Préparation de la télécommande (suite)

Numéro de code des téléviseurs compatibles

Si plus d'un numéro de code est mentionné, essayez-les un à un jusqu'à ce que vous trouviez celui qui est opérant avec votre téléviseur.

Pour effectuer des réglages en mode grand écran, reportez-vous aux notes de bas de page sous le tableau suivant pour connaître les numéros de code d'application.

Fabricant	Numéro de code	Fabricant	Numéro de code
Sony	01* ¹ , 02	Philips	06* ¹ , 07* ¹ , 08* ¹
Akai	68	Saba	12, 13
Ferguson	52	Samsung	22, 23
Grundig	10* ¹ , 11* ¹	Sanyo	25
Hitachi	24	Sharp	29
Mitsubishi	27* ¹ , 28* ¹ , 50* ¹ , 51* ¹	TEAC	67
NEC	66	Telefunken	36
Nokia	15, 16, 69* ³	Thomson	43* ²
Panasonic	17* ¹ , 49	Toshiba	38

*¹ Appuyez sur WIDE pour activer ou désactiver le mode grand écran.

*² Appuyez sur WIDE, puis sur VOL +/- pour sélectionner le mode grand écran que vous désirez.

*³ Appuyez sur WIDE. Le menu apparaît sur l'écran du téléviseur. Puis, poussez la manette de commande vers ↑/↓/←/→ pour sélectionner l'écran large voulu et appuyez sur la manette de commande (OK).

Remarques

- Si le téléviseur utilise un système de télécommande différent de celui qui est programmé pour fonctionner avec votre magnétoscope, vous ne pouvez pas commander votre téléviseur à l'aide de la télécommande.
- Si vous introduisez un nouveau numéro de code, le numéro de code précédemment programmé est annulé.
- Lorsque vous remplacez les piles de la télécommande, le numéro de code est automatiquement réinitialisé à 01 (Sony). Dans ce cas, réintroduisez le numéro de code approprié.

3e étape

Connexion du magnétoSCOPE

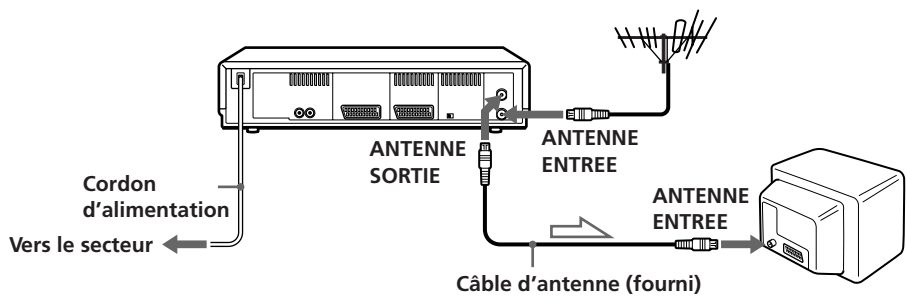

 : Sens du signal

- 1** Déconnectez le câble d'antenne de votre téléviseur et branchez-le sur la borne ANTENNE ENTREE à l'arrière de votre magnétoSCOPE.

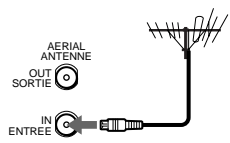
- 2** Branchez le câble d'antenne fourni sur la borne ANTENNE SORTIE du magnétoSCOPE et sur la borne d'entrée d'antenne de votre téléviseur.

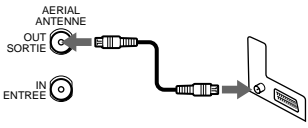
- 3** Branchez le cordon d'alimentation sur la prise secteur.

à suivre

3e étape : Connexion du magnétoscope (suite)

Autre connexion

A un téléviseur doté d'un connecteur EURO-AV (Scart)

Cette connexion permet d'améliorer la qualité du son et de l'image. Connectez le téléviseur comme illustré ci-contre. Lorsque vous voulez regarder l'image du magnétoscope, appuyez sur TV/VIDEO de manière à afficher l'indicateur VIDEO dans l'afficheur.

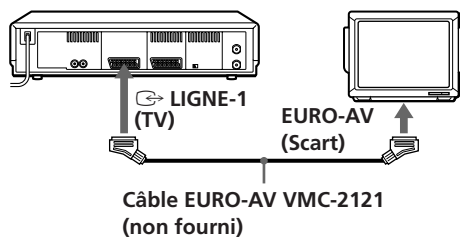

A une chaîne stéréo

Vous pouvez améliorer la qualité du son en raccordant une chaîne stéréo aux prises SORTIE AUDIO D/G comme illustré ci-contre.

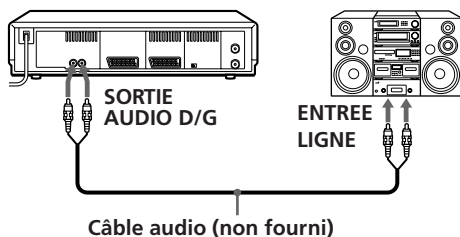

Remarque

- Si vous raccordez le magnétoscope et votre téléviseur uniquement au moyen d'un câble d'antenne, vous devez régler MODULATEUR RF dans le menu OPTIONS sur OUI (réglage initial).

Si le téléviseur est raccordé au connecteur LIGNE-1 (TV), il est conseillé de régler MODULATEUR RF dans le menu OPTIONS sur NON. En position NON, seul le signal de l'antenne est transmis via le connecteur ANTENNE SORTIE (voir page 55).

4e étape

Syntonisation du téléviseur sur le magnétoscope

Si vous avez raccordé votre magnétoscope au téléviseur à l'aide du câble EURO-AV, passez cette étape.

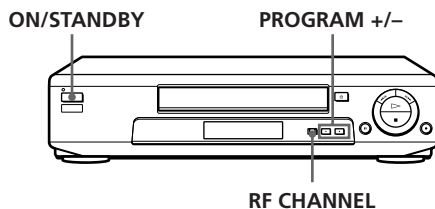

- 1**  Appuyez sur ON/STANDBY pour allumer le magnétoscope.

- 2**  Appuyez sur RF CHANNEL du magnétoscope.
Le canal RF réglé d'usine apparaît dans la fenêtre d'affichage.
Le signal du magnétoscope est transmis au téléviseur sur ce canal.

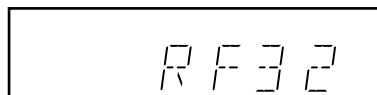

- 3** Mettez votre téléviseur sous tension et sélectionnez une position de programme pour l'image vidéo.
Cette position de programme servira à présent de canal vidéo.

à suivre

4e étape : Syntonisation du téléviseur sur le magnétoscope (suite)

4

Réglez le téléviseur sur le même canal que celui indiqué dans l'afficheur de sorte que l'image ci-contre apparaisse clairement sur le téléviseur.

Référez-vous au manuel de votre téléviseur pour des instructions sur la syntonisation.

Si l'image n'apparaît pas clairement, reportez-vous à "Pour obtenir une image claire à partir du magnétoscope" ci-dessous.



SONY VIDEO CASSETTE
RECORDER

5



Appuyez sur RF CHANNEL.

Vous avez maintenant syntonisé votre téléviseur sur le magnétoscope. Chaque fois que vous voulez reproduire une cassette, réglez le téléviseur sur ce canal vidéo.

Pour vérifier si la syntonisation est correcte

Réglez le téléviseur sur le canal vidéo et appuyez sur PROGRAM +/- du magnétoscope. Si l'écran du téléviseur affiche un programme différent chaque fois que vous appuyez sur PROGRAM +/-, la syntonisation du téléviseur est correcte.

Pour obtenir une image claire à partir du magnétoscope

Si l'image n'apparaît pas clairement à l'étape 4 ci-dessus, appuyez sur PROGRAM +/- à l'étape 4, de sorte qu'un autre canal apparaisse. Réglez ensuite le téléviseur sur le nouveau canal RF jusqu'à ce qu'une image claire apparaisse.

5e étape

Installation du magnétoscope à l'aide de la fonction de réglage automatique

Avant la première utilisation du magnétoscope, procédez à l'installation du magnétoscope à l'aide de la fonction de réglage automatique. Cette fonction vous permet de sélectionner la langue d'affichage des menus et les canaux de télévision.

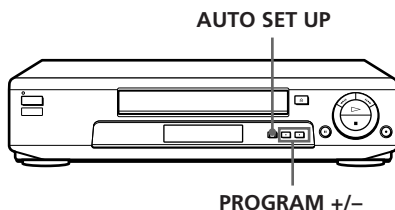

1 AUTO SET UP

Maintenez AUTO SET UP du magnétoscope enfoncé pendant au moins trois secondes.

Le magnétoscope se met automatiquement sous tension et l'abréviation du pays pour la fonction ATP (présélection automatique du syntoniseur) apparaît dans la fenêtre d'affichage.

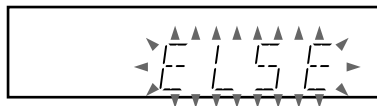

à suivre

5e étape : Installation du magnétoscope à l'aide de la fonction de réglage automatique (suite)

2  Appuyez sur PROGRAM +/- pour sélectionner l'abréviation correspondant à votre pays.

Pour certains pays, vous avez le choix entre plusieurs langues.

Abréviations des pays et langues d'affichage :

Abréviation	Pays	Langue
A	Autriche	Allemand
B-D	Belgique	Allemand
B-F	Belgique	Français
B-N	Belgique	Néerlandais
CH-D	Suisse	Allemand
CH-F	Suisse	Français
CH-I	Suisse	Italien
D	Allemagne	Allemand
DK	Danemark	Danois
ES	Espagne	Espagnol

Abréviation	Pays	Langue
GR	Grèce	Grec
I	Italie	Italien
L-D	Luxembourg	Allemand
L-F	Luxembourg	Français
NL	Pays-Bas	Néerlandais
P	Portugal	Portugais
S	Suède	Suédois
SF	Finlande	Finois
ELSE	Autres pays	Anglais

Si votre pays n'apparaît pas dans la liste, choisissez ELSE.

3  Appuyez sur AUTO SET UP.

La fonction ATP entame la recherche de toutes les chaînes captables et les présélectionne dans l'ordre numérique.

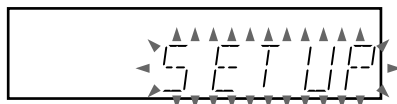

Lorsque la recherche est terminée, l'heure apparaît dans la fenêtre d'affichage pour toutes les stations qui retransmettent un signal horaire.

Pour désactiver la fonction de réglage automatique

Appuyez sur AUTO SET UP.

Conseil

- Si vous voulez activer une autre langue d'affichage des menus que la langue présélectionnée dans la fonction, voir page 19.

Remarque

- Ne désactivez pas la fonction de réglage automatique durant les opérations ATP. Pour cela, répétez la procédure ci-dessus.

6e étape

Réglage de l'horloge

Vous devez régler l'heure et la date sur le magnéscope si vous voulez pouvoir utiliser correctement la fonction d'enregistrement par programmeur. La fonction de réglage automatique de l'horloge est uniquement opérante si une station de télévision de votre zone géographique diffuse un signal horaire. Si la fonction de réglage automatique n'a pas correctement réglé l'horloge pour votre zone géographique, essayez une autre station pour la fonction de réglage automatique de l'horloge.

Avant de commencer...

- Mettez le magnéscope et le téléviseur sous tension.
- Réglez le téléviseur sur le canal vidéo.

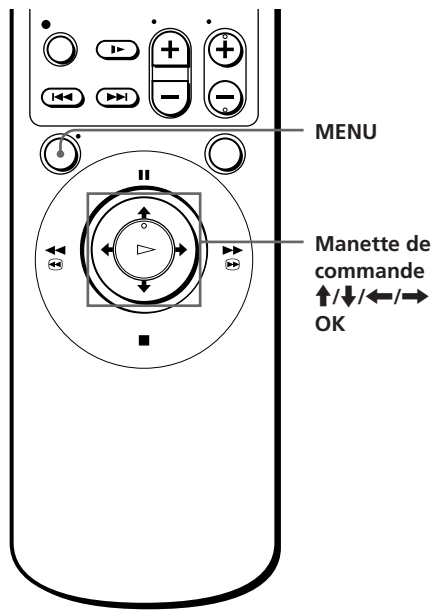

Réglage manuel de l'horloge

1 Appuyez sur MENU, puis poussez la manette de commande vers **↑/↓** pour sélectionner REGLAGES et appuyez ensuite sur la manette de commande (OK).

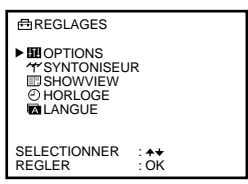

2 Poussez la manette de commande vers **↑/↓** pour sélectionner HORLOGE et appuyez ensuite sur la manette de commande (OK).

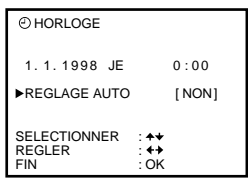

3 Poussez la manette de commande vers **↑/↓** pour déplacer le curseur (▶) sur la rangée de l'horloge et poussez ensuite la manette de commande vers **→**.
Le jour se met à clignoter.

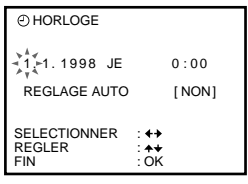

à suivre

6e étape: Réglage de l'horloge (suite)

4



Poussez la manette de commande vers ↑/↓ pour régler la date.

☉ HORLOGE		
27	1. 1998 MA	0 : 00
REGLAGE AUTO		[NON]
SELECTIONNER	:	↔
REGLER	:	↔
FIN	:	OK

5

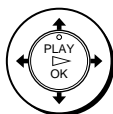

Poussez la manette de commande vers → pour faire clignoter le mois et réglez le mois en poussant la manette de commande vers ↑/↓.

☉ HORLOGE		
27	1. 1998 MA	0 : 00
REGLAGE AUTO		[NON]
SELECTIONNER	:	↔
REGLER	:	↔
FIN	:	OK

6



Réglez successivement l'année, l'heure et les minutes en poussant la manette de commande vers → pour faire clignoter le paramètre à régler et poussez ensuite la manette de commande vers ↑/↓ pour sélectionner les chiffres.

Le jour de la semaine se règle automatiquement.

☉ HORLOGE		
27	11. 1998 VE	15 : 30
REGLAGE AUTO		[NON]
SELECTIONNER	:	↔
REGLER	:	↔
FIN	:	OK

7



Poussez la manette de commande vers → pour faire démarrer l'horloge.

Le curseur (▶) apparaît au début de la ligne.

☉ HORLOGE		
▶27	11. 1998 VE	15 : 30
REGLAGE AUTO		[NON]
SELECTIONNER	:	↔
REGLER	:	↔
FIN	:	OK

8



Appuyez sur la manette de commande (OK).

Conseil

- Pour changer un chiffre en cours de réglage, poussez la manette de commande vers ← pour revenir sur le chiffre à changer et sélectionnez les chiffres en poussant la manette de commande vers ↑/↓.

Remarque

- Le menu disparaît automatiquement au bout de quelques minutes si vous n'effectuez aucune opération.

Changement de station pour la fonction de réglage automatique de l'horloge

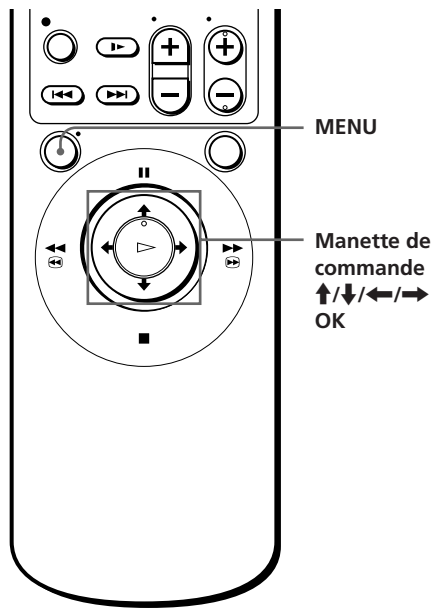

1

Appuyez sur MENU, puis poussez la manette de commande vers ↑/↓ pour sélectionner REGLAGES et appuyez ensuite sur la manette de commande (OK).

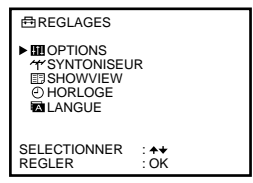

2

Poussez la manette de commande vers ↑/↓ pour sélectionner HORLOGE et appuyez ensuite sur la manette de commande (OK).
 Le curseur (▶) apparaît sur REGLAGE AUTO.

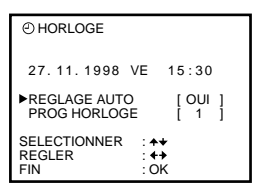

à suivre

6e étape: Réglage de l'horloge (suite)

3



Poussez la manette de commande vers \leftarrow/\rightarrow pour sélectionner OUI.

⊙ HORLOGE	
27. 11. 1998 VE	15:30
▶REGLAGE AUTO	[OUI]
▶PROG HORLOGE	[1]
SELECTIONNER	: ↔
REGLER	: ↔
FIN	: OK

4



Poussez la manette de commande vers ↓ pour déplacer le curseur (▶) sur PROG HORLOGE et poussez ensuite plusieurs fois la manette de commande vers \leftarrow/\rightarrow jusqu'à ce que la position de programme d'une station diffusant un signal horaire apparaisse.

Si le magnétoscope ne reçoit de signal horaire d'aucune station de télévision, REGLAGE AUTO revient automatiquement sur NON.

⊙ HORLOGE	
27. 11. 1998 VE	15:30
REGLAGE AUTO	[OUI]
▶PROG HORLOGE	[2]
SELECTIONNER	: ↔
REGLER	: ↔
FIN	: OK

5



Appuyez sur la manette de commande (OK).

Conseil

- Si vous avez réglé REGLAGE AUTO sur OUI, la fonction de réglage automatique de l'horloge est activée chaque fois que le magnétoscope est mis hors tension. La date et l'heure sont réglées automatiquement par référence au signal horaire diffusé par la station dont la position de programme est affichée dans la rangée "PROG HORLOGE".

Si vous n'avez pas besoin de la fonction de réglage automatique de l'horloge, sélectionnez NON.

Remarque

- Le menu disparaît automatiquement au bout de quelques minutes si vous n'effectuez aucune opération.

Installation manuelle — Sélection de la langue d'affichage des menus

Vous pouvez changer la langue d'affichage des menus de celle que vous avez sélectionnée avec la fonction de réglage automatique.

Avant de commencer...

- Mettez le magnétoscope et le téléviseur sous tension.
- Réglez le téléviseur sur le canal vidéo.

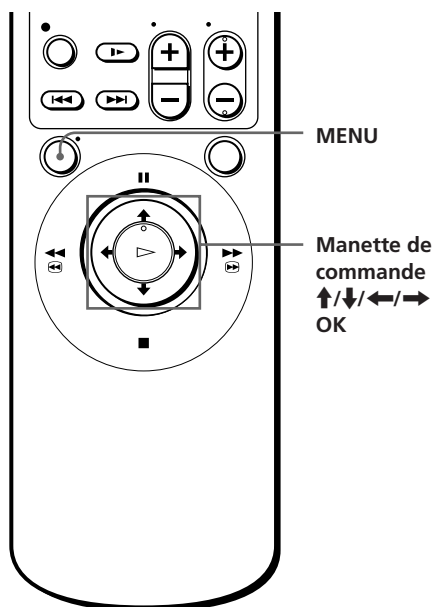

- 1**
-
- Appuyez sur MENU, puis poussez la manette de commande vers ↑/↓ pour sélectionner REGLAGES et appuyez ensuite sur la manette de commande (OK).

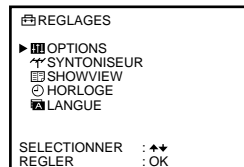

- 2**
-
- Poussez la manette de commande vers ↑/↓ pour sélectionner LANGUE et appuyez ensuite sur la manette de commande (OK).



- 3**
-
- Poussez la manette de commande vers ↑/↓/←/→ pour déplacer le point (●) sur la langue voulue et appuyez ensuite sur la manette de commande (OK).

Remarque

- Le menu disparaît automatiquement au bout de quelques minutes si vous n'effectuez aucune opération.

Installation manuelle — Présélection des canaux

Si certaines chaînes n'ont pas pu être présélectionnées à l'aide de la fonction de réglage automatique, vous pouvez les présélectionner manuellement.

Avant de commencer...

- Mettez le magnétoscope et le téléviseur sous tension.
- Réglez le téléviseur sur le canal vidéo.

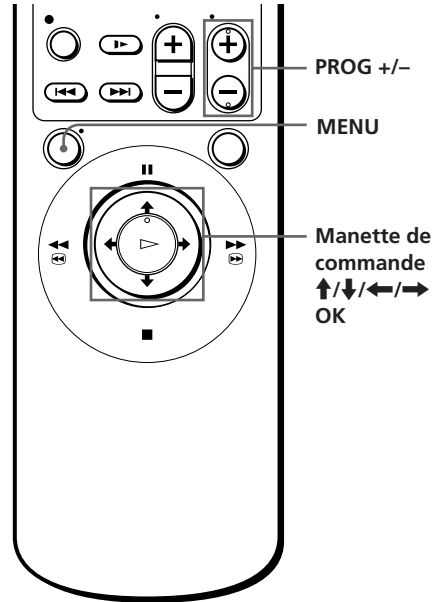

1  **MENU** Appuyez sur MENU, puis poussez la manette de commande vers **↑/↓** pour sélectionner REGLAGES et appuyez ensuite sur la manette de commande (OK).



REGLAGES	
▶	OPTIONS
↔	SYNTONISEUR
◻	SHOWVIEW
⌚	HORLOGE
🗣️	LANGUE
SELECTIONNER	: ↔
REGLER	: ↔

2  Poussez la manette de commande vers **↑/↓** pour sélectionner SYNTONISEUR et appuyez ensuite sur la manette de commande (OK).

↔	SYNTONISEUR	PROG10
	NORM / TV CABLE	[NORM]
▶	REGLAGE CANAL	[C21]
	AFT ACCORD FIN	[OUI]
SELECTIONNER	: ↔	
REGLER	: ↔	

3  Poussez la manette de commande vers **↑/↓/←/→** pour déplacer le curseur (▶) sur NORM/TV CABLE et sélectionnez ensuite NORM.

Pour présélectionner des canaux proposés sur le câble, sélectionnez CABL.

↔	SYNTONISEUR	PROG10
▶	NORM / TV CABLE	[NORM]
	REGLAGE CANAL	[C21]
	AFT ACCORD FIN	[OUI]
SELECTIONNER	: ↔	
REGLER	: ↔	

4



Poussez la manette de commande vers
 ↑/↓ pour déplacer le curseur (▶) sur
 REGLAGE CANAL.

SYNTONISEUR	PROG10
NORM / TV CABLE	[NORM]
▶REGLAGE CANAL	[C21]
AFT	[OUI]
ACCORD FIN	
SELECTIONNER	: ↔
REGLER	: ↔

5

• PROG



Appuyez sur PROG +/- pour
 sélectionner la position de programme.

**Position de programme
 sélectionnée**

SYNTONISEUR	PROG4
NORM / TV CABLE	[NORM]
▶REGLAGE CANAL	[C21]
AFT	[OUI]
ACCORD FIN	
SELECTIONNER	: ↔
REGLER	: ↔

6



Poussez la manette de commande plusieurs fois de suite vers
 ←/→ jusqu'à ce que le canal voulu soit affiché.

Les canaux apparaissent dans l'ordre suivant :

- VHF E2 - E12
- Canaux VHF italiens A - H
- UHF E21 - E69
- TV CABLE S1 - S20
- HYPER S21 - S41
- TV CABLE S01 - S05

SYNTONISEUR	PROG 4
NORM / TV CABLE	[NORM]
▶REGLAGE CANAL	[C27]
AFT	[OUI]
ACCORD FIN	
SELECTIONNER	: ↔
REGLER	: ↔

Si vous connaissez le numéro du canal voulu, appuyez sur les
 touches de numéro de programme. Par exemple, pour le canal 5,
 appuyez d'abord sur "0" et ensuite sur "5."

7

Pour affecter un autre canal à une autre position de programme,
 répétez les étapes 5 et 6.

8



Appuyez sur la manette de commande (OK).

à suivre

Désactivation des positions de programme inutilisées

Après avoir présélectionné les canaux, vous pouvez désactiver les positions de programmes inutilisées. Les positions désactivées seront ensuite ignorées lorsque vous appuierez sur les touches PROG +/-.

- 1 A l'étape 6 ci-dessus, appuyez deux fois sur la touche de numéro de programme "0" pour afficher le numéro "00" à côté de REGLAGE CANAL.
- 2 Appuyez sur la manette de commande (OK).

Si l'image n'est pas claire

En principe, la fonction d'accord fin automatique (AFT) syntonise automatiquement les canaux de manière adéquate. Cependant, si l'image n'est pas claire, vous pouvez également utiliser la fonction de syntonisation manuelle.

- 1 Appuyez sur PROG +/- ou sur les touches de numéro de programme pour sélectionner la position de programme pour laquelle vous n'obtenez pas une image claire.
- 2 Appuyez sur MENU, puis sélectionnez REGLAGES et appuyez ensuite sur la manette de commande (OK).
- 3 Sélectionnez SYNTONISEUR et appuyez ensuite sur la manette de commande (OK).
- 4 Sélectionnez ACCORD FIN.

L'indicateur d'accord fin apparaît.

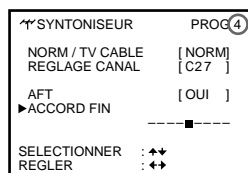

Position de programme sélectionnée

- 5 Poussez la manette de commande vers ←/→ pour obtenir une image plus claire et appuyez ensuite sur la manette de commande (OK).
Vous remarquerez que le paramètre AFT (accord fin automatique) passe sur NON.

Remarque

- Le menu disparaît automatiquement au bout de quelques minutes si vous n'effectuez aucune opération.

Installation manuelle — Réglage de la fonction ShowView

ShowView est une fonction qui simplifie la programmation du magnétoscope pour les enregistrements par programmeur. Pour utiliser la fonction ShowView, chaque position de programmation doit correspondre à son numéro de guide ShowView. Pour connaître les numéros de guide attribués à chaque chaîne, consultez un guide des programmes de télévision qui fournit les numéros ShowView pour votre zone géographique.

- Si vous souhaitez enregistrer à l'aide de la fonction ShowView des émissions retransmises par satellite, reportez-vous à la page 24.

Avant de commencer...

- Mettez le magnétoscope et le téléviseur sous tension.
- Réglez le téléviseur sur le canal vidéo.

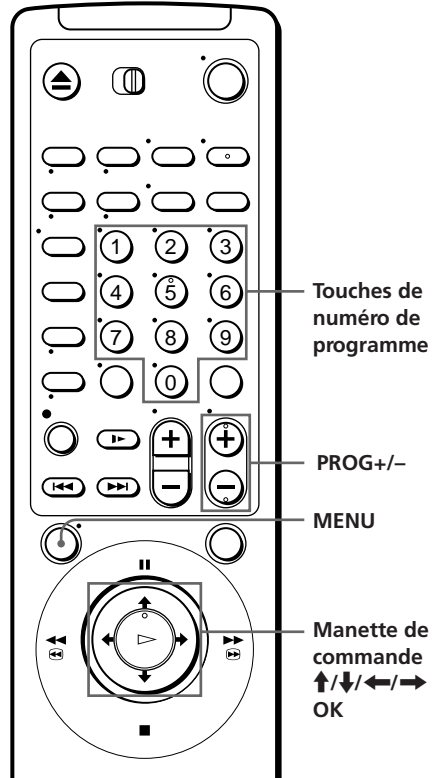

1

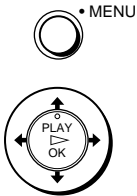

Appuyez sur MENU, puis poussez la manette de commande vers **↑/↓** pour sélectionner REGLAGES et appuyez ensuite sur la manette de commande (OK).

REGLAGES
▶ OPTIONS
⚡ SYNTONISEUR
☑ SHOWVIEW
🕒 HORLOGE
🗣 LANGUE
SELECTIONNER : ↔
REGLER : OK

2



Poussez la manette de commande vers **↑/↓** pour sélectionner SHOWVIEW et appuyez ensuite sur la manette de commande (OK).

Les canaux présélectionnés s'affichent à l'écran. L'indication "---" dans la colonne N° GUIDE signifie que le numéro de guide n'a pas été présélectionné.

SHOWVIEW		
PROG	CANAL	N° GUIDE
▶ 1	C03	[---]
2	C09	---
3	C12	---
4	C27	---
5	C56	---
SELECTIONNER : ↔		
REGLER : 0-9		
ANNULER : CLEAR		

à suivre

Installation manuelle — Réglage de la fonction ShowView (suite)

3



Poussez la manette de commande vers **↑/↓** pour déplacer le curseur (▶) sur la rangée où vous voulez spécifier le numéro de guide.

Pour afficher les pages pour les positions de programme 6 à 60, poussez plusieurs fois de suite la manette de commande vers **↑/↓**.

SHOWVIEW		
PROG	CANAL	N° GUIDE
1	C03	---
2	C09	---
▶ 3	C12	[---]
4	C27	---
5	C56	---
SELECTIONNER	: ↕	
REGLER	: 0 - 9	
ANNULER	: CLEAR	

4

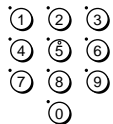

Appuyez sur les touches de numéro de programme pour introduire le numéro de guide de chaîne assigné dans le guide des programmes de télévision.

SHOWVIEW		
PROG	CANAL	N° GUIDE
1	C03	---
2	C09	---
▶ 3	C12	[3]
4	C27	---
5	C56	---
SELECTIONNER	: ↕	
REGLER	: 0 - 9	
ANNULER	: CLEAR	

5

Pour spécifier le numéro de guide pour une autre chaîne, répétez les étapes 3 à 4.

6



Appuyez sur la manette de commande (OK).

Réglage de la fonction ShowView pour les programmes par satellite

Si votre syntoniseur de satellite est raccordé via le connecteur ANTENNE ENTREE, vous devez d'abord régler la position de programme pour chaque canal retransmis par satellite via le menu SYNTONISEUR. Définissez ensuite le numéro de canal guide pour chaque canal satellite via le menu SHOWVIEW.

Si votre syntoniseur de satellite est raccordé via le connecteur LIGNE-1 (TV), vous ne devez pas définir de positions de programmation ni de numéros de canaux guide pour les chaînes retransmises par satellite. Ignorez la procédure suivante.

- 1 Mettez le syntoniseur de satellite sous tension.
- 2 Appuyez sur MENU, sélectionnez REGLAGES et appuyez sur la manette de commande (OK).

- 3 Sélectionnez SYNTONISEUR et appuyez ensuite sur la manette de commande (OK).
- 4 Appuyez sur PROG +/- pour sélectionner une position de programme que vous voulez utiliser pour visionner un canal retransmis par satellite.
- 5 Sélectionnez REGLAGE CANAL et poussez ensuite plusieurs fois la manette de commande vers ←/→ pour syntoniser le magnétoscope sur le syntoniseur de satellite.

Le numéro de canal affiché à côté de REGLAGE CANAL est utilisé pour la réception de tous les programmes retransmis par satellite via le syntoniseur de satellite.

N'oubliez pas ce numéro pour les étapes suivantes.

SYNTONISEUR	PROG 6
NORM / TV CABLE	[NORM]
▶REGLAGE CANAL	[C30]
AFT	[OUI]
ACCORD FIN	
SELECTIONNER	: ↔
REGLER	: ↔

- 6 Appuyez sur PROG +/- pour sélectionner une autre position de programme pour le canal retransmis par satellite suivant et appuyez sur les touches de numéro de programme pour introduire le même numéro de canal que celui affiché à l'étape 5. Sinon, le réglage ne sera pas mémorisé.

Répétez cette étape pour tous les canaux retransmis par satellite et appuyez ensuite sur la manette de commande (OK).

- 7 Réglez le numéro de canal guide pour chaque position de programme assignée à un canal retransmis par satellite en appliquant les procédures de la page 23.

Remarques

- Le menu disparaît automatiquement au bout de quelques minutes si vous n'effectuez aucune opération.
- Si vous utilisez un syntoniseur de satellite raccordé via le connecteur LIGNE-1 (TV), vous ne devez pas régler la fonction ShowView. Lorsque vous enregistrez un programme retransmis par satellite à l'aide de la fonction ShowView, le magnétoscope enregistre automatiquement le programme via le connecteur LIGNE-1 (TV).
- Si vous avez introduit un numéro de canal guide par inadvertance, appuyez sur CLEAR.
- Le magnétoscope refuse le numéro de canal guide si ce numéro a déjà été sélectionné.
- Lorsque vous enregistrez un programme retransmis par satellite à l'aide de la fonction ShowView, vous devez sélectionner manuellement le canal voulu sur le syntoniseur de satellite.

Réglage du décodeur PAY-TV/Canal Plus

Plus (SLV-E727VC/E730NP/E730VC/E735VC uniquement)

Vous pouvez regarder ou enregistrer des programmes PAY-TV/Canal Plus à condition de raccorder un décodeur (non fourni) au magnétoscope.

Raccordement d'un décodeur

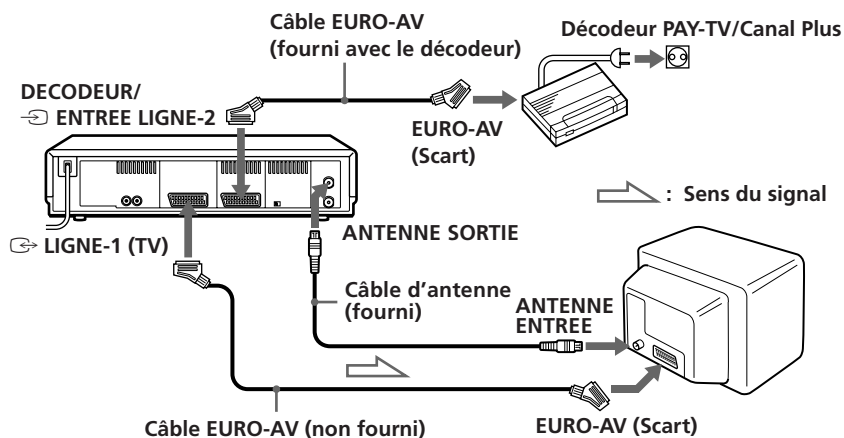

Réglage des canaux PAY-TV/ Canal Plus

Pour regarder ou enregistrer des programmes PAY-TV/Canal Plus, réglez votre magnétoscope de manière à recevoir les canaux en vous aidant des écrans d'affichage.

Avant de commencer...

- Mettez le magnétoscope, le téléviseur et le décodeur sous tension.
- Réglez le téléviseur sur le canal vidéo.

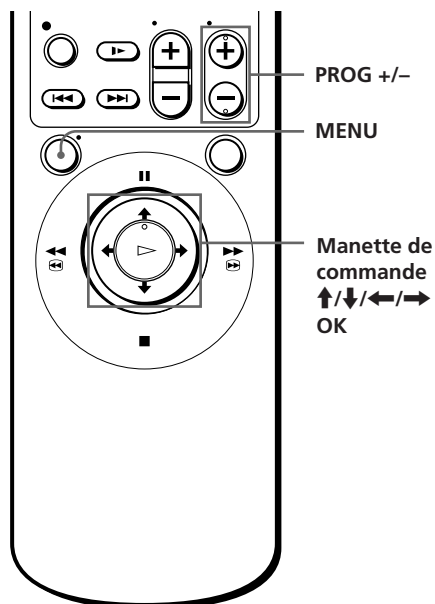

1

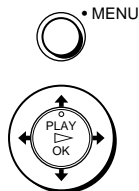

Appuyez sur MENU, puis poussez la manette de commande vers \uparrow/\downarrow pour sélectionner REGLAGES et appuyez ensuite sur la manette de commande (OK).

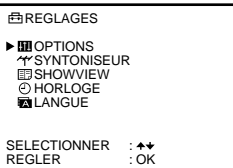

2



Poussez la manette de commande vers \uparrow/\downarrow pour sélectionner OPTIONS et appuyez ensuite sur la manette de commande (OK).

Exemple: SLV-E730NP

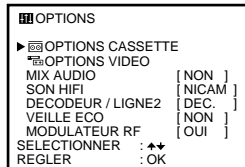

3



Poussez la manette de commande vers \uparrow/\downarrow pour déplacer le curseur (▶) sur DECODEUR/LIGNE2 et poussez ensuite la manette de commande vers \leftarrow/\rightarrow pour sélectionner DEC.

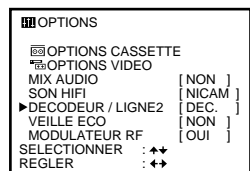

4



Appuyez sur la manette de commande (OK).

5

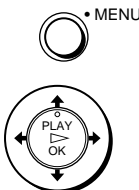

Appuyez sur MENU, puis poussez la manette de commande vers \uparrow/\downarrow pour sélectionner REGLAGES et appuyez ensuite sur la manette de commande (OK).

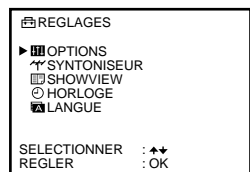

à suivre

Réglage du décodeur PAY-TV/Canal Plus (suite)

6



Poussez la manette de commande vers **↑/↓** pour sélectionner SYNTONISEUR et appuyez ensuite sur la manette de commande (OK).

SYNTONISEUR	PROG10
NORM / TV CABLE	[NORM]
▶REGLAGE CANAL	[C21]
PAY-TV / CANAL+	[NON]
AFT	[OUI]
ACCORD FIN	
SELECTIONNER	: ↔
REGLER	: ↔

7



Poussez la manette de commande vers **↑/↓/←/→** pour déplacer le curseur (▶) sur NORM/TV CABLE et sélectionnez ensuite NORM.

Pour présélectionner des canaux proposés sur le câble, sélectionnez CABL.

SYNTONISEUR	PROG10
▶NORM / TV CABLE	[NORM]
REGLAGE CANAL	[C21]
PAY-TV / CANAL+	[NON]
AFT	[OUI]
ACCORD FIN	
SELECTIONNER	: ↔
REGLER	: ↔

8

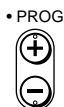

Appuyez sur PROG +/- pour sélectionner la position de programme voulue.

Position de programme sélectionnée

SYNTONISEUR	PROG15
▶NORM / TV CABLE	[NORM]
REGLAGE CANAL	[C21]
PAY-TV / CANAL+	[NON]
AFT	[OUI]
ACCORD FIN	
SELECTIONNER	: ↔
REGLER	: ↔

9



Poussez la manette de commande vers **↑/↓** pour déplacer le curseur (▶) sur REGLAGE CANAL et poussez ensuite la manette de commande vers **←/→** pour sélectionner les canaux PAY-TV/Canal Plus.

SYNTONISEUR	PROG15
NORM / TV CABLE	[NORM]
▶REGLAGE CANAL	[C02]
PAY-TV / CANAL+	[NON]
AFT	[OUI]
ACCORD FIN	
SELECTIONNER	: ↔
REGLER	: ↔

10



Poussez la manette de commande vers **↑/↓** pour déplacer le curseur (▶) sur PAY-TV/CANAL+ et poussez ensuite la manette de commande vers **←/→** pour sélectionner OUI.

SYNTONISEUR	PROG15
NORM / TV CABLE	[NORM]
REGLAGE CANAL	[C02]
▶PAY-TV / CANAL+	[OUI]
AFT	[OUI]
ACCORD FIN	
SELECTIONNER	: ↔
REGLER	: ↔

11



Appuyez sur la manette de commande (OK).

Remarques

- Le menu disparaît automatiquement au bout de quelques minutes si vous n'effectuez aucune opération.
- Pour superposer des sous-titres à des programmes PAY-TV/Canal Plus, établissez les connexions décodeur-magnétoscope et magnétoscope-téléviseur au moyen de câbles EURO-AV à 21 broches compatibles avec les signaux RVB. Vous ne pouvez cependant pas enregistrer de sous-titres sur le magnétoscope.
- Pour regarder des programmes PAY-TV/Canal Plus via l'entrée RFU du téléviseur, appuyez sur TV/VIDEO de façon à ce que l'indicateur VIDEO apparaisse dans l'afficheur.

Lecture d'une cassette

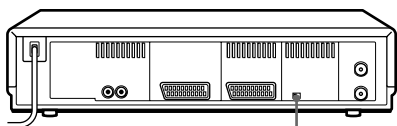

NTSC PB

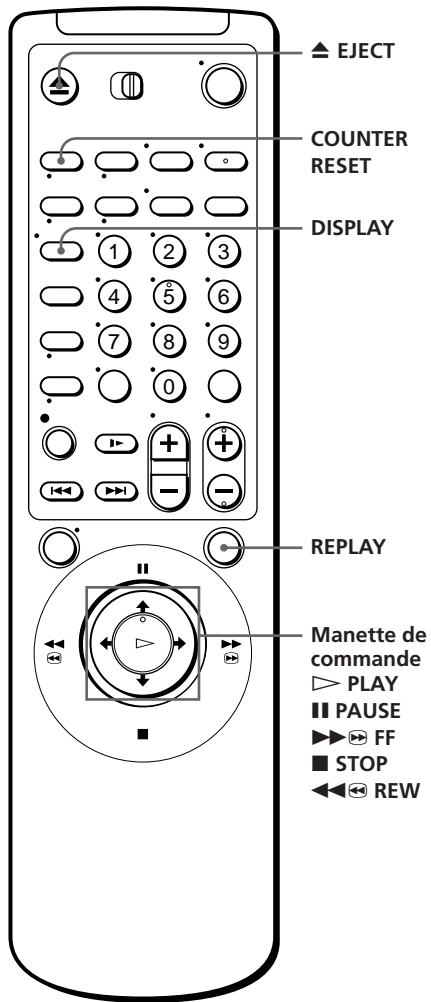

1

Allumez votre téléviseur et réglez-le sur le canal vidéo.

2

Introduisez une cassette.

Le magnétochrome s'allume et entame automatiquement la lecture si vous introduisez une cassette protégée.

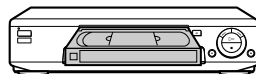

3

Appuyez sur la manette de commande (▷ PLAY).

Lorsque la cassette arrive en fin de bande, elle se rembobine automatiquement.

Autres opérations

Pour	Poussez la manette de commande vers
Arrêter la lecture	■ STOP
Interrompre la lecture	PAUSE
Reprendre la lecture après une pause	PAUSE ou appuyez sur la manette de commande (▷ PLAY)
Avancer rapidement la cassette	▶▶ ⏮ FF en mode d'arrêt
Rembobiner la cassette	◀◀ ⏭ REW en mode d'arrêt
Éjecter la cassette	Appuyez sur ▲ EJECT.

Pour rejouer une scène visionnée récemment

Vous pouvez immédiatement rembobiner et rejouer la scène que vous désirez voir.

En cours de lecture, appuyez jusqu'à quatre fois sur REPLAY. Le magnétoscope rembobine la cassette d'environ 10 secondes sur le compteur pour chaque pression sur la touche et redémarre ensuite la lecture.

Pour reproduire une cassette enregistrée en NTSC

Réglez NTSC PB à l'arrière du magnétoscope en fonction du système couleur de votre téléviseur.

Si votre téléviseur est de type	Réglez NTSC PB sur
PAL uniquement	ON PAL TV
PAL et NTSC	NTSC 4.43

à suivre

Lecture d'une cassette (suite)

Pour utiliser le compteur de bande

A l'endroit de la cassette que vous souhaitez retrouver plus tard, appuyez sur COUNTER RESET. Le compteur de l'afficheur se remet à "0:00:00".

Ensuite, vous pourrez retrouver cet endroit en vous référant au compteur.



Pour afficher le compteur sur l'écran du téléviseur, appuyez sur DISPLAY.

Remarques

- Le compteur se remet à "0:00:00" chaque fois qu'une cassette est réintroduite.
- Le compteur s'arrête de compter lorsque le magnétoscope parvient à une section non enregistrée de la cassette.
- Le compteur de durée n'apparaît pas sur l'écran du téléviseur lorsque vous utilisez des cassettes enregistrées en NTSC.
- Suivant le type de votre téléviseur, vous pouvez observer les effets suivants lors de la reproduction d'une cassette enregistrée suivant le système NTSC:
 - L'image s'affiche en noir et blanc.
 - L'image décroche.
 - Aucune image n'apparaît sur l'écran du téléviseur.
 - Des bandes noires horizontales apparaissent sur l'écran du téléviseur.
 - La densité des couleurs augmente ou diminue.
- Lorsque vous reproduisez une cassette en mode LP ou EP avec le système NTSC, le son est diffusé en monaural.
- Lorsque vous réglez le menu sur l'écran du téléviseur, vous ne pouvez pas utiliser la manette de commande pour commander le défilement de la bande magnétique.

Enregistrement de programmes TV

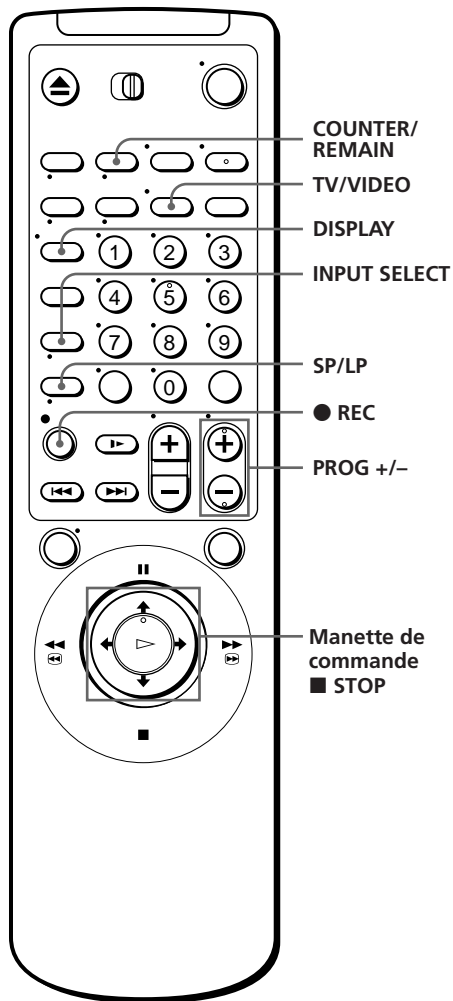

1

Allumez votre téléviseur et réglez-le sur le canal vidéo.
Pour enregistrer à partir d'un décodeur, allumez-le (SLV-E727VC/
E730NP/E730VC/E735VC uniquement).

2

Introduisez une cassette dont l'onglet de protection est intact.

à suivre

Enregistrement de programmes TV (suite)

3 INPUT SELECT



Appuyez sur INPUT SELECT jusqu'à ce qu'un numéro de position de programme apparaisse dans la fenêtre d'affichage.

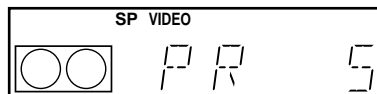

4 PROG



Appuyez sur PROG +/- pour sélectionner la position de programme que vous souhaitez enregistrer.

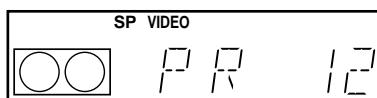

5 SP / LP



Appuyez sur SP / LP pour sélectionner la vitesse de défilement de la bande magnétique, SP ou LP.

LP (longue durée) offre une durée d'enregistrement double par rapport au mode SP (durée normale), mais ce dernier offre une meilleure qualité d'image et de son.

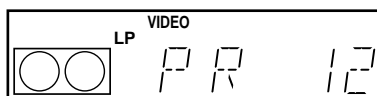

6 REC



Appuyez sur REC pour lancer l'enregistrement.

L'indicateur d'enregistrement s'allume en rouge dans l'afficheur.

Indicateur d'enregistrement

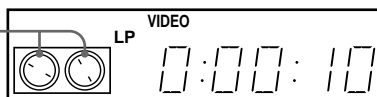

Pour arrêter l'enregistrement

Poussez la manette de commande vers ■ STOP.

Pour vérifier la durée de cassette restante

Appuyez sur DISPLAY. Lorsque l'affichage est activé, appuyez sur COUNTER/REMAIN pour vérifier la durée restante. Chaque fois que vous appuyez sur COUNTER/REMAIN, le compteur de durée et la durée restante s'affichent alternativement. La durée restante et l'indicateur  apparaissent également dans l'afficheur.

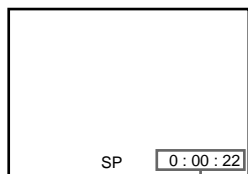

Compteur de durée

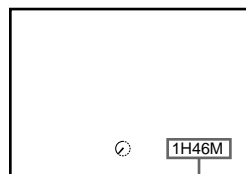

Durée restante

Pour vérifier correctement la durée restante de la cassette, réglez SELECTION BANDE dans le menu OPTIONS CASSETTE en fonction du type de cassette que vous utilisez (voir page 54).

Pour regarder un autre programme TV pendant l'enregistrement

- 1 Appuyez sur TV/VIDEO pour désactiver l'indicateur VIDEO dans l'afficheur.
- 2 Sélectionnez une autre position de programme sur le téléviseur.

Pour protéger un enregistrement

Pour empêcher un effacement accidentel, brisez la languette de protection comme illustré. Pour réenregistrer sur une cassette protégée, couvrez l'orifice au moyen d'une bande adhésive.

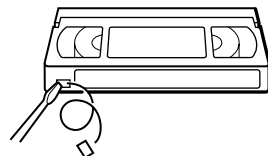

Languette de protection

à suivre

Enregistrement de programmes TV (suite)

Conseils

- Pour sélectionner une position de programme, vous pouvez utiliser les touches de numéro de programme de la télécommande. Pour composer un numéro à deux chiffres, appuyez sur la touche -/-- (chiffre des dizaines) suivie des touches de numéro de programme.
- Vous pouvez sélectionner une source vidéo via le connecteur LIGNE-1 (TV) ou ENTREE LIGNE-2 (Scart) à l'aide de la touche INPUT SELECT.
- L'afficheur apparaît sur l'écran du téléviseur, affichant des informations à propos de la cassette, mais ces informations ne sont pas enregistrées sur la cassette.
- Si vous ne désirez pas regarder la télévision en cours d'enregistrement, vous pouvez éteindre le téléviseur.
Lorsque vous utilisez un décodeur, assurez-vous qu'il est sous tension (SLV-E727VC/E730NP/E730VC/E735VC uniquement).

Remarques

- L'afficheur n'apparaît pas en mode d'arrêt sur image (pause) ou de lecture au ralenti.
- L'affichage n'apparaît pas pendant la lecture d'une cassette enregistrée suivant le système NTSC.
- Si une cassette comporte des passages enregistrés suivant les systèmes PAL et NTSC, l'indication du compteur de durée ne sera pas correcte. Ce décalage est dû à la différence entre les cycles de comptage de ces deux systèmes vidéo.
- Vous ne pouvez pas regarder un programme PAY-TV/Canal Plus pendant l'enregistrement d'un autre programme PAY-TV/Canal Plus (SLV-E727VC/E730NP/E730VC/E735VC uniquement).
- Si vous introduisez une cassette non standard disponible dans le commerce, il est possible que la durée restante ne soit pas correcte.
- La durée restante ne fonctionne pas pour une cassette avec enregistrement NTSC. L'indication "– H – – M" apparaît dans la fenêtre d'affichage.
- La durée restante n'est sensée donner qu'une mesure indicative.
- Environ 30 secondes après que la lecture de la cassette a commencé, la durée restante s'affiche.

Enregistrement de programmes TV avec ShowView

Entrez simplement le numéro ShowView du programme, tel qu'il apparaît dans votre guide de programmes TV. La date, les heures et la position de ce programme sont automatiquement définies. Vous pouvez prédéfinir jusqu'à 8 programmes à la fois.

Avant de commencer...

- Assurez-vous que l'horloge du magnéscope est correctement réglée.
- Introduisez une cassette avec sa languette de protection en place. Assurez-vous que la durée de la cassette est supérieure à la durée totale d'enregistrement.
- Mettez votre téléviseur sous tension et réglez-le sur le canal vidéo.

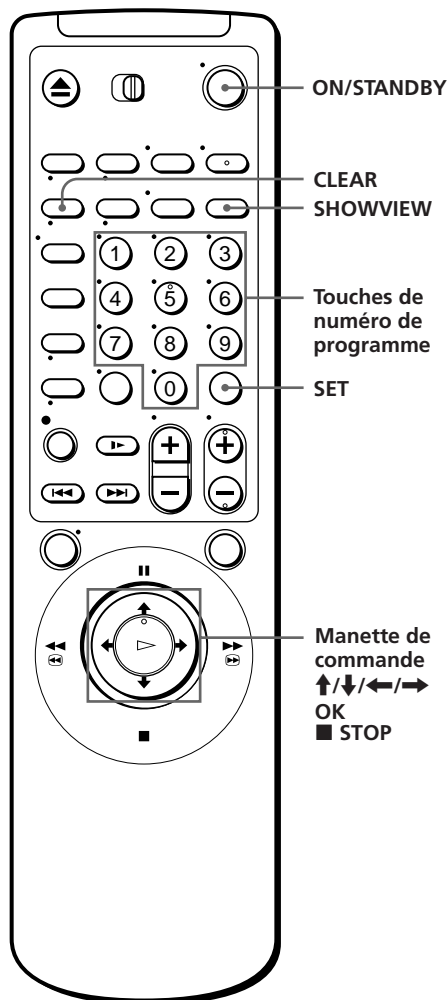

1 SHOWVIEW

Appuyez sur SHOWVIEW.

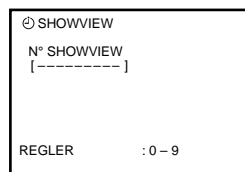

à suivre

Enregistrement de programmes TV avec ShowView (suite)

2

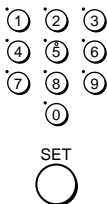

Appuyez sur les touches de numéro de programme pour introduire le numéro ShowView du programme et appuyez ensuite sur SET.

Si vous vous trompez avant d'appuyer sur SET, appuyez sur SHOWVIEW et réintroduisez le numéro correct.

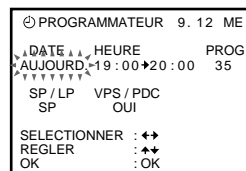

La date, les heures de début et de fin ainsi que la position de programme apparaissent sur l'écran du téléviseur.

Si vous avez sélectionné A (Autriche), CH (Suisse) ou D (Allemagne) à l'aide de la fonction de sélection de pays durant la procédure de réglage automatique, la fonction VPS/PDC se règle automatiquement sur OUI.

Pour plus de détails sur la fonction VPS/PDC, reportez-vous à la section "Enregistrement programmé avec des signaux VPS/PDC" à la page 39.



Si les informations sont incorrectes, appuyez sur CLEAR pour annuler le réglage.

3



Si vous voulez changer les réglages de la date, de la vitesse de défilement et de la fonction VPS/PDC:

1 Poussez la manette de commande vers ←/→ pour faire clignoter le paramètre que vous voulez changer.

2 Poussez la manette de commande vers ↑/↓ pour les réinitialiser.

- Pour enregistrer le même programme chaque jour ou le même jour de chaque semaine, voir "Enregistrement quotidien/hebdomadaire" à la page 39.
- Pour utiliser la fonction VPS/PDC, réglez VPS/PDC sur OUI.

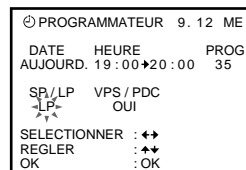

4



Appuyez sur la manette de commande (OK) pour terminer le réglage.

5

• ON/
STANDBY



Appuyez sur ON/STANDBY pour mettre le magnétoscope hors tension.

L'indicateur ☺ apparaît dans l'afficheur et le magnétoscope passe en mode de veille d'enregistrement.

Pour arrêter l'enregistrement

Pour arrêter le magnétoscope en cours d'enregistrement, poussez la manette de commande vers ■ STOP.

Enregistrement quotidien/hebdomadaire

A l'étape 3 ci-dessus, poussez la manette de commande vers ↓ pour sélectionner le schéma d'enregistrement. Chaque fois que vous poussez la manette de commande vers ↓, l'indication change comme illustré ci-dessous. Poussez la manette de commande vers ↑ pour inverser l'ordre d'affichage de l'indication.

AUJOURD. → **DI-SA (dimanche au samedi)** → **LU-SA (lundi au samedi)**
→ **LU-VE (lundi au vendredi)** → **SA (tous les samedis)**
→ **LU (tous les lundis)** → **DI (tous les dimanches)** → **1 mois plus tard** →
(décompte des dates) → **AUJOURD.**

Enregistrement programmé avec des signaux VPS/PDC

Le système émetteur diffuse des signaux VPS (système de programmation vidéo) ou PDC (contrôle de diffusion des émissions) en même temps que ses programmes de télévision. Ces signaux garantissent que vos enregistrements commenceront et se termineront en même temps que les programmes à enregistrer, même si ceux-ci commencent plus tôt ou plus tard que prévu ou s'ils sont interrompus.

Pour utiliser la fonction VPS/PDC, réglez VPS/PDC sur OUI. Vous pouvez également utiliser la fonction VPS/PDC pour une source raccordée aux connecteurs LIGNE-1 (TV) et ENTREE LIGNE-2 (Scart).

à suivre

Enregistrement de programmes TV avec ShowView (suite)

Pour enregistrer des émissions diffusées par satellite

Si vous branchez le syntoniseur de satellite sur votre magnétoscope, vous pourrez enregistrer des programmes satellite.

- 1** Branchez votre syntoniseur de satellite.
- 2** Sur votre syntoniseur de satellite, sélectionnez le programme satellite dont vous souhaitez programmer l'enregistrement.
- 3** Laissez votre syntoniseur de satellite allumé jusqu'à ce que le magnétoscope ait terminé l'enregistrement du programme satellite dont vous avez programmé l'enregistrement.

Pour utiliser le magnétoscope après avoir réglé le programmeur

Pour le magnétoscope avant le début d'un enregistrement programmé, appuyez simplement sur ON/STANDBY. L'indicateur \oplus est désactivé et le magnétoscope se met sous tension. N'oubliez pas d'appuyer sur ON/STANDBY pour réactiver la programmation du magnétoscope après que vous avez terminé de l'utiliser.

Vous pouvez également effectuer les opérations suivantes pendant que le magnétoscope enregistre:

- Réinitialiser le compteur.
- Afficher les données de la cassette sur l'écran du téléviseur.
- Vérifier les programmations.
- Regarder un autre programme TV.

Conseils

- Pour régler la vitesse de défilement de la bande, vous pouvez également utiliser la touche SP/LP.
- Lorsque vous enregistrez un programme en mode SP et que la longueur de bande est inférieure à la durée d'enregistrement, la vitesse de défilement se règle automatiquement sur le mode LP. Il est possible que des interférences apparaissent dans l'image à l'endroit où la vitesse de défilement change. Si vous voulez conserver la même vitesse de défilement, réglez VIT BANDE AUTO sur NON dans le menu OPTIONS CASSETTE (page 54).

Réglage manuel du programmateur

Si la fonction ShowView n'est pas disponible dans votre région, appliquez les instructions ci-dessous pour régler le programmateur en vue de l'enregistrement d'émissions télévisées.

Avant de commencer...

- Assurez-vous que l'horloge du magnétoscope est correctement réglée.
- Introduisez une cassette avec sa languette de protection en place. Assurez-vous que la durée de la cassette est supérieure à la durée totale d'enregistrement.
- Pour enregistrer au départ d'un décodeur, mettez ce dernier sous tension (SLV-E727VC/E730NP/E730VC/E735VC uniquement).
- Mettez votre téléviseur sous tension et réglez-le sur le canal vidéo.

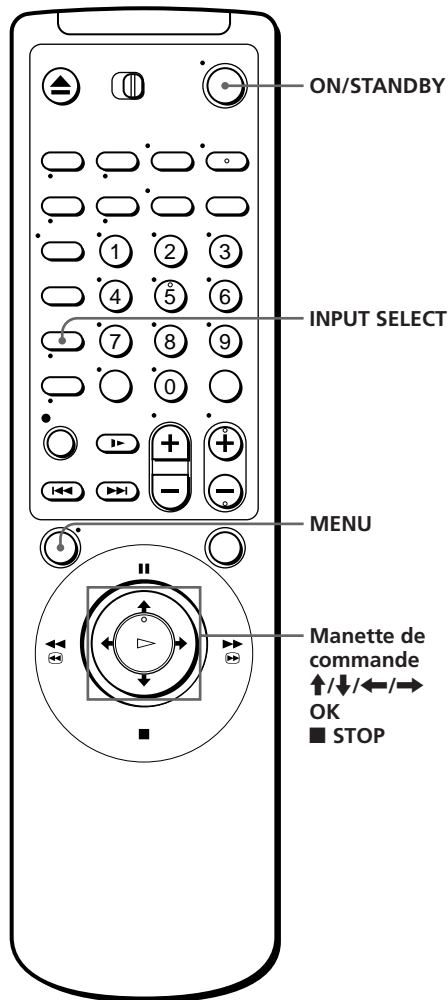

1

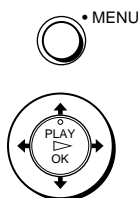

Appuyez sur **MENU**, sélectionnez **PROGRAMMATEUR** et appuyez ensuite sur la manette de commande (**OK**).

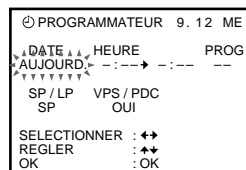

à suivre

Réglage manuel du programmeur (suite)

2



Réglez la date, les heures de début et de fin ainsi que la position de programme, la vitesse de défilement et la fonction VPS/PDC :

1 Poussez la manette de commande vers **→** pour faire clignoter successivement chacun de ces paramètres.

2 Poussez la manette de commande vers **↑/↓** pour régler chacun des paramètres.

Pour corriger un réglage, poussez la manette de commande vers **←** pour revenir sur le réglage en question et corrigez-le.

- Pour enregistrer le même programme chaque jour ou le même jour de chaque semaine, voir "Enregistrement quotidien/hebdomadaire" à la page 43.
- Pour utiliser la fonction VPS/PDC, réglez VPS/PDC sur OUI. Pour plus de détails sur la fonction VPS/PDC, voir "Enregistrement programmé avec des signaux VPS/PDC" à la page 39.
- Pour enregistrer au départ d'un décodeur ou d'une autre source raccordée au connecteur LIGNE-1 (TV) ou ENTREE LIGNE-2 (Scart), appuyez sur INPUT SELECT pour afficher l'indication "L1" ou "L2" à la position "PROG".

⊙ PROGRAMMEUR 9. 12 ME		
DATE	HEURE	PROG
AUJOURD.	19:00→20:00	35
SP / LP	VPS / PDC	
LP	- OUI *	
	→ OFF *	
SELECTIONNER	: ↔	
REGLER	: ↑↓	
OK	: OK	



3



Appuyez sur la manette de commande (OK) pour terminer le réglage.

4



Appuyez sur ON/STANDBY pour mettre le magnétoscope hors tension.

L'indicateur ⊙ apparaît dans l'afficheur et le magnétoscope passe en mode de veille d'enregistrement.

Pour enregistrer au départ d'un décodeur ou d'une autre source, laissez l'appareil raccordé sous tension.

Pour arrêter l'enregistrement

Pour arrêter le magnétoscope en cours d'enregistrement, poussez la manette de commande vers **■** STOP.

Enregistrement quotidien/hebdomadaire

A l'étape 2 ci-dessus, poussez la manette de commande vers ↓ pour sélectionner le schéma d'enregistrement. Chaque fois que vous poussez la manette de commande vers ↓, l'indication change comme illustré ci-dessous. Poussez la manette de commande vers ↑ pour inverser l'ordre d'affichage de l'indication.

AUJOURD. → **DI-SA (dimanche au samedi)** → **LU-SA (lundi au samedi)**
 → **LU-VE (lundi au vendredi)** → **SA (tous les samedis)**
 → **LU (tous les lundis)** → **DI (tous les dimanches)** → **1 mois plus tard** →
(décompte des dates) → **AUJOURD.**

Conseils

- Pour définir la position de programme, vous pouvez également utiliser les touches PROG +/- ou les touches de numéro de programme.
- Pour régler la vitesse de défilement de la bande, vous pouvez également utiliser la touche SP/LP.
- Lorsque vous enregistrez un programme en mode SP et que la longueur de bande est inférieure à la durée d'enregistrement, la vitesse de défilement se règle automatiquement sur le mode LP. Il est possible que des interférences apparaissent dans l'image à l'endroit où la vitesse de défilement change. Si vous voulez conserver la même vitesse de défilement, réglez VIT BANDE AUTO sur NON dans le menu OPTIONS CASSETTE (page 54).

Remarques

- Lorsque vous réglez le programmeur avec des signaux VPS ou PDC, entrez l'heure de début et l'heure de fin exactement telles qu'elles sont publiées dans votre guide TV, faute de quoi la fonction VPS/PDC ne marchera pas.
- Si le signal VPS/PDC est trop faible ou si la station de télévision n'a pas retransmis de signaux VPS/PDC, le magnétoscope démarrera l'enregistrement à l'heure programmée à l'aide de la fonction VPS/PDC.
- L'indicateur ☺ se met à clignoter dans l'afficheur si vous appuyez sur ON/STANDBY alors qu'il n'y a pas de cassette dans le magnétoscope.

Lecture/recherche à différentes vitesses

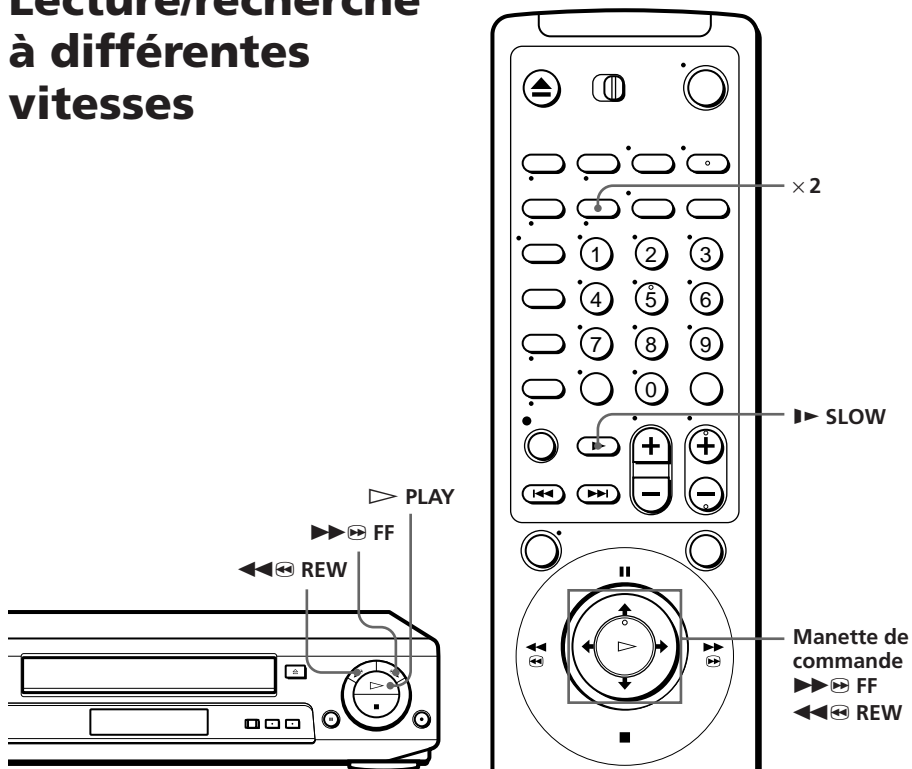

Options de lecture	Opération
Visualisation de l'image en cours d'avance rapide ou de rembobinage	En mode d'avance rapide, maintenez la manette de commande sur ►►►► FF. En mode de rembobinage, maintenez la manette de commande sur ◀◀◀◀ REW.
Lecture à grande vitesse	<ul style="list-style-type: none"> En cours de lecture, poussez la manette de commande vers ►►►► FF ou ◀◀◀◀ REW. En cours de lecture, maintenez la manette de commande sur ►►►► FF ou ◀◀◀◀ REW. Lorsque la manette de commande est relâchée, la lecture normale reprend.
Lecture à une vitesse double de la normale	En cours de lecture, appuyez sur × 2.
Lecture au ralenti	En cours de lecture, appuyez sur ►► SLOW.
Lecture image par image	En cours de pause, poussez la manette de commande vers ►►►► FF ou ◀◀◀◀ REW. Maintenez la manette de commande sur ►►►► FF ou ◀◀◀◀ REW pour reproduire l'enregistrement à une image par seconde.
Rembobinage puis lecture	En mode d'arrêt, appuyez sur ▷ PLAY du <u>magnétoscope</u> tout en maintenant ◀◀◀◀ REW du <u>magnétoscope</u> enfoncé.

Pour reprendre la lecture normale

Appuyez sur la manette de commande (▷ PLAY).

Conseil

- Ajustez l'image à l'aide des touches TRACKING +/- si:
 - Des stries apparaissent lors de la lecture au ralenti.
 - Des bandes apparaissent en haut et en bas en mode de pause.
 - L'image tremble en mode de pause.

Pour régler l'alignement sur la position centrale, appuyez simultanément sur les deux touches (+/-).

Remarques

- Le son de lecture est coupé durant les opérations décrites dans le tableau ci-dessus.
- En mode LP, des parasites peuvent apparaître ou les couleurs peuvent disparaître.
- Si le repère du mode de lecture n'apparaît pas sur l'écran du téléviseur, appuyez sur DISPLAY.

Enregistrement de programmes TV avec le programmateur rapide

Après avoir lancé l'enregistrement de la manière normale, vous pouvez faire en sorte que le magnétoscope s'arrête automatiquement après un laps de temps spécifié.

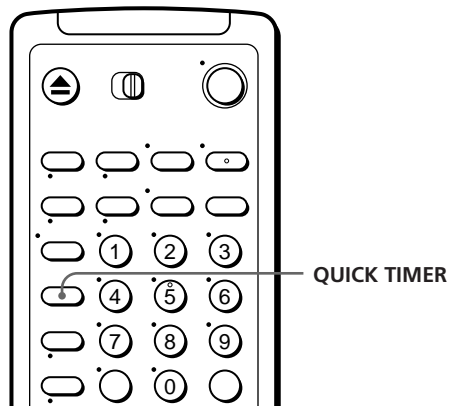

- 1 En cours d'enregistrement, appuyez une fois sur QUICK TIMER. L'indicateur  apparaît dans l'afficheur.

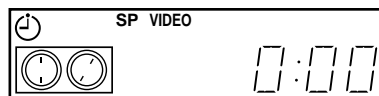

- 2 Appuyez plusieurs fois sur QUICK TIMER pour régler la durée. Chaque pression sur la touche augmente la durée par incréments de 30 minutes.

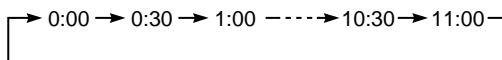

La durée diminue de minute en minute jusqu'à 0:00, après quoi le magnétoscope arrête d'enregistrer et s'éteint automatiquement.

Pour augmenter la durée

Appuyez plusieurs fois sur QUICK TIMER pour définir la nouvelle durée.

Pour arrêter l'enregistrement

Pour arrêter le magnétoscope en cours d'enregistrement, poussez la manette de commande vers  STOP.

Utilisation du programmateur rapide en mode d'arrêt

Vous pouvez régler le programmateur rapide et démarrer l'enregistrement depuis le mode d'arrêt en appuyant sur QUICK TIMER. Pour définir la position de programme, vous pouvez utiliser les touches PROG +/- ou INPUT SELECT. Appuyez plusieurs fois de suite sur QUICK TIMER pour spécifier la durée d'enregistrement. L'enregistrement commencera automatiquement.

Vérification/ modification/ annulation de programmations

Avant de commencer...

- Mettez votre téléviseur sous tension et réglez-le sur le canal vidéo.

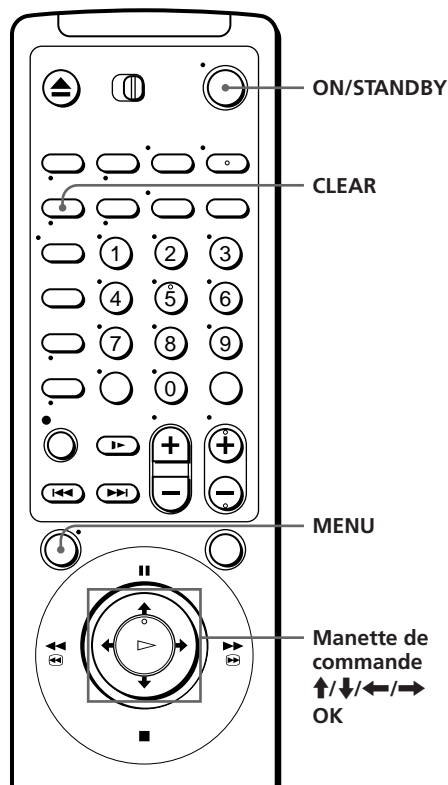

- 1 Appuyez sur ON/STANDBY pour mettre le magnétoscope sous tension.
- 2 Appuyez sur MENU, sélectionnez LISTE et appuyez ensuite sur la manette de commande (OK):

- Si vous voulez changer ou annuler un réglage, passez à l'étape suivante.
- Si vous ne devez pas modifier les réglages, appuyez sur la manette de commande (OK) et mettez ensuite le magnétoscope hors tension pour revenir en mode de veille d'enregistrement.

☉ LISTE	9. 12 ME	
DATE	HEURE	PROG
▶ 9. 12	1900→2000	35 LP
28. 12	0930→1000	6 SP
17. 12	0500→0530	44 LP
LU-VE	0000→0100	L1 LP
LU-SA	2300→0000	L2 SP
DI-SA	1212→2000	27 LP
---	---	---

à suivre

Vérification/modification/annulation de programmations (suite)

- 3 Poussez la manette de commande vers **↑/↓** pour sélectionner le réglage que vous voulez changer et appuyez ensuite sur la manette de commande (OK).

Le paramètre sélectionné apparaît dans le PROGRAMMATEUR.

PROGRAMMATEUR 9. 12 ME		
DATE	HEURE	PROG
AUJOURD'	19:00	20:00 35

SP / LP	VPS / PDC	
LP	OUI	
SELECTIONNER	: ↔	
REGLER	: ↔	
OK	: OK	

- 4
- Pour changer le réglage, poussez la manette de commande vers **←/→** pour faire clignoter le paramètre que vous voulez changer et poussez la manette de commande vers **↑/↓** pour le réinitialiser.
 - Pour annuler le réglage, appuyez sur CLEAR.
- 5 Appuyez sur la manette de commande (OK).

S'il reste des réglages, mettez le magnétoscope hors tension pour revenir en mode de veille d'enregistrement.

Si des programmes se chevauchent

Le programme qui commence en premier a priorité et l'enregistrement du second programme ne commence qu'après que le premier programme est terminé. Si les programmes doivent commencer en même temps, c'est le programme qui apparaît en premier dans le menu qui a priorité.

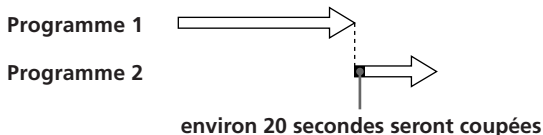
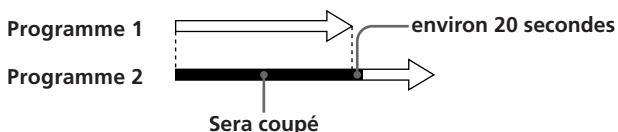

Enregistrement de programmes stéréo et bilingues

Système ZWEITON (stéréo allemande)

Ce magnétoscope capte et enregistre automatiquement les émissions stéréo et bilingues basées sur le système ZWEITON. Lorsque une émission stéréo ou bilingue est captée, l'indicateur STEREO apparaît dans la fenêtre d'affichage.

Pour sélectionner un son bilingue en cours d'enregistrement

Appuyez sur AUDIO MONITOR pour sélectionner le son désiré.

Pour écouter	Affichage sur écran	Fenêtre d'affichage
Piste son 1	PRINCIPALE	STEREO
Piste son 2	SECONDAIRE	STEREO
Pistes son 1 et 2	PRINCIP./SEC	STEREO

Pour le système NICAM (SLV-E730NC/E730NP/E735NC uniquement)

Ce magnétoscope capte et enregistre automatiquement les émissions stéréo et bilingues basées sur le système NICAM (l'indicateur NICAM apparaît). Lorsque une émission stéréo ou bilingue est captée, l'indicateur STEREO apparaît dans la fenêtre d'affichage.

Pour enregistrer un programme NICAM, réglez SON HIFI du menu OPTIONS sur NICAM (réglage initial). Pour vérifier le réglage du menu, reportez-vous à la page 55.

Pour sélectionner le son en cours d'enregistrement

Appuyez sur AUDIO MONITOR pour sélectionner le son désiré.

Programme stéréo

Pour écouter	Affichage sur écran	Fenêtre d'affichage
Stéréo	STEREO	STEREO
Son standard*	Pas d'indicateur	Pas d'indicateur

* Généralement le son des canaux gauche et droit mixé (monophonique)

à suivre

Enregistrement de programmes stéréo et bilingues (suite)

Programme bilingue

Pour écouter	Affichage sur écran	Fenêtre d'affichage
Piste son 1	PRINCIPALE	STEREO
Piste son 2	SECONDAIRE	STEREO
Piste son 1 et 2	PRINCIP./SEC	STEREO
Son standard*	Pas d'indicateur	Pas d'indicateur

* Généralement le son de la piste 1 (monophonique)

Sélection du son en cours de lecture

Appuyez sur AUDIO MONITOR pour sélectionner le son désiré.

Pour écouter	Affichage sur écran	Fenêtre d'affichage
Stéréo/piste son 1 et piste son 2 (canaux gauche et droit)	STEREO	STEREO
Canal gauche/piste son 1	L	STEREO
Canal droit/piste son 2	R	STEREO
Son standard	Pas d'indicateur	Pas d'indicateur

Enregistrement du son sur une cassette vidéo

Le magnétoscope enregistre le son sur deux pistes séparées. Le son hifi est enregistré sur la piste principale avec l'image. Le son monophonique est enregistré sur la piste audio normale sur le bord de la bande.

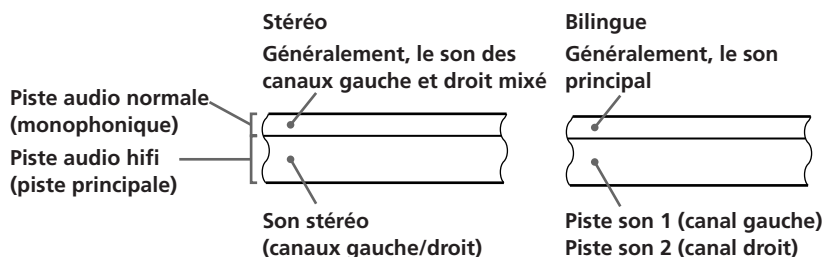

Remarques

- Pour écouter le son de lecture en stéréo, vous devez utiliser le raccordement EURO-AV ou SORTIE AUDIO.
- Lorsque vous lisez une cassette enregistrée en mono, le son sera rendu en mono quel que soit le réglage de AUDIO MONITOR.
- Si la touche AUDIO MONITOR est inopérante, vérifiez si MIX AUDIO dans le menu OPTIONS est réglé sur NON (voir page 55).
- Si SON HIFI est réglé sur STD, le son standard sera enregistré sur les pistes audio hifi et normale. Le son ne sera pas modifié si vous appuyez sur AUDIO MONITOR (SLV-E730NC/E730NP/E735NC uniquement).

Recherche indexée

Le magnétoSCOPE marque automatiquement des codes d'indexation au début de chaque enregistrement. Ces codes servent de référence pour retrouver un enregistrement spécifique.

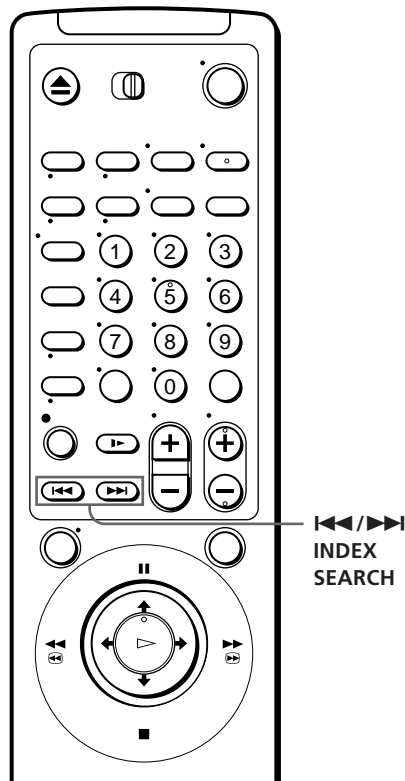

- 1 Introduisez une cassette indexée dans le magnétoSCOPE.
- 2 Appuyez sur **INDEX SEARCH**.

- Pour chercher vers l'avant, appuyez sur **INDEX SEARCH**.
- Pour chercher vers l'arrière, appuyez sur **INDEX SEARCH**.

Le magnétoSCOPE commence sa recherche et la lecture démarre automatiquement à cet endroit.



Pour arrêter la recherche

Poussez la manette de commande vers **STOP**.

Remarque

- Aucun signal d'index ne sera ajouté lorsque l'enregistrement débute à partir d'une pause d'enregistrement. Cependant, un signal d'index fera l'objet d'un repère si vous modifiez la position du programme en mode de pause d'enregistrement.

Réglage de l'image

Réglage de l'alignement

Bien que le magnéscope règle automatiquement l'alignement pendant la lecture d'une cassette (l'indicateur  dans l'afficheur et puis s'éteint), il est possible que des distorsions se produisent si la cassette a été enregistrée dans de mauvaises conditions. Dans ce cas, ajustez l'alignement suivant la procédure manuelle.

En mode de lecture, appuyez sur TRACKING +/- du magnéscope pour afficher l'indicateur d'alignement. Les distorsions doivent disparaître lorsque vous appuyez sur l'une des deux touches (l'indicateur ). Pour réactiver le réglage automatique de l'alignement, éjectez la cassette et réintroduisez-la.

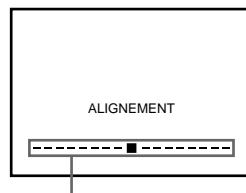

Indicateur d'alignement

A propos de l'OPC

La fonction OPC (Contrôle d'image optimal) améliore automatiquement la qualité d'enregistrement et de lecture en réglant le magnéscope en fonction de l'état des têtes vidéo et de la cassette. Pour garantir une meilleure qualité d'image, nous vous recommandons de mettre OPC sur la position OUI dans le menu OPTIONS VIDEO (l'indicateur OPC doit s'allumer dans la fenêtre d'affichage). Pour plus de détails, reportez-vous à la page 55.

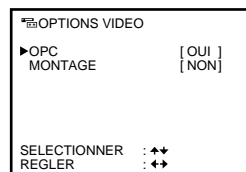

Lecture OPC

La fonction OPC opère automatiquement sur tous les types de cassettes, y compris des cassettes de location et des cassettes non enregistrées avec OPC.

Enregistrement OPC

Chaque fois que vous introduisez une cassette et que vous démarrez l'enregistrement pour la première fois, le magnéscope se règle sur le type de bande magnétique à l'aide de la fonction OPC (l'indicateur OPC clignote rapidement). Cet ajustement est maintenu jusqu'à ce que la cassette soit éjectée.

Pour désactiver la fonction OPC

Réglez OPC sur NON dans le menu OPTIONS VIDEO. L'indicateur OPC s'éteint dans l'afficheur.

Conseil

- Pour régler l'alignement sur la position centrale, appuyez simultanément sur les touches TRACKING + et -.

Remarques

- Vous pouvez régler l'alignement pour une cassette enregistrée suivant le système NTSC, mais l'indicateur d'alignement ne sera pas affiché.
- Lorsque la fonction de vitesse de défilement automatique de la bande est activée, la fonction OPC est uniquement opérante en mode SP. Si la fonction de vitesse de défilement automatique de la bande passe du mode SP en mode LP, la fonction OPC est désactivée. Mais si le programme est intégralement enregistré en mode LP, la fonction OPC sera opérante.
- Il y a quelques secondes de décalage avant que le magnétoSCOPE ne commence réellement l'enregistrement et pendant lesquelles il analyse la bande magnétique. Pour éviter ce décalage, activez d'abord le magnétoSCOPE en mode de pause d'enregistrement (l'indicateur OPC clignote lentement) et appuyez sur ● REC pour que le magnétoSCOPE analyse la bande magnétique (l'indicateur OPC clignote rapidement). Après que l'indicateur OPC a cessé de clignoter, poussez la manette de commande vers ■ PAUSE pour démarrer immédiatement l'enregistrement. Si vous voulez démarrer l'enregistrement rapidement sans passer par la fonction OPC, activez d'abord le magnétoSCOPE en mode de pause d'enregistrement (l'indicateur OPC clignote lentement) et poussez la manette de commande vers ■ PAUSE pour démarrer l'enregistrement.

Modification des options de menu

- 1 Appuyez sur MENU et sélectionnez ensuite REGLAGES.
- 2 Sélectionnez OPTIONS.

Exemple: SLV-E730NP

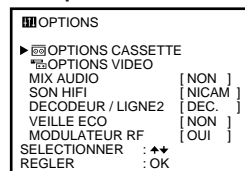

- 3 Poussez la manette de commande vers $\blacktriangleup/\blacktriangledown$ pour sélectionner l'option que vous voulez changer:

- Pour changer les OPTIONS CASSETTE ou OPTIONS VIDEO

- 1 Appuyez sur la manette de commande (OK) après avoir sélectionné OPTIONS CASSETTE ou OPTIONS VIDEO.

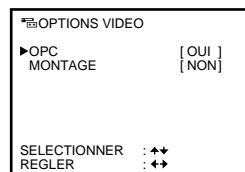
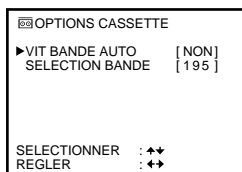

- 2 Poussez la manette de commande vers $\blacktriangleup/\blacktriangledown$ pour sélectionner l'option voulue et poussez ensuite la manette de commande vers $\blacktriangleleft/\blacktriangleright$ pour changer le réglage.

- Pour changer les autres options

Poussez la manette de commande vers $\blacktriangleleft/\blacktriangleright$ pour changer le réglage.

- 4 Appuyez sur la manette de commande (OK) pour revenir à l'écran de départ.

Choix de menu

Les réglages initiaux sont indiqués en caractère gras.

Paramètres du menu OPTIONS CASSETTE

Option de menu	Réglez cette option sur
VIT BANDE AUTO	<ul style="list-style-type: none"> • OUI pour faire passer automatiquement en mode LP la vitesse de défilement de la bande lors d'un enregistrement programmé lorsque la longueur de bande restante devient inférieure à la durée d'enregistrement. • NON pour conserver la vitesse de défilement réglée.
SELECTION BANDE	<ul style="list-style-type: none"> • 300 pour utiliser une cassette E-300. • 240 pour utiliser une cassette E-240. • 195 pour utiliser une cassette E-195 ou inférieure.

Paramètres du menu OPTIONS VIDEO

Option de menu	Réglez cette option sur
OPC	<ul style="list-style-type: none">• OUI pour activer la fonction OPC (contrôle d'image optimal) et améliorer la qualité de l'image.• NON pour désactiver l'OPC.
MONTAGE	<ul style="list-style-type: none">• OUI pour minimiser les altérations de l'image lors du montage.• NON pour désactiver MONTAGE.

Autres choix de menu

Option de menu	Réglez cette option sur
MIX AUDIO	<ul style="list-style-type: none">• OUI pour écouter simultanément les pistes audio hifi et normale. La touche AUDIO MONITOR ne fonctionnera pas.• NON pour écouter séparément les pistes audio hifi et normale. Sélectionnez le son à l'aide de la touche AUDIO MONITOR. <p>Pour plus de détails, reportez-vous à la page 50.</p>
SON HIFI (SLV-E730NC/ E730NP/E735NC uniquement)	<ul style="list-style-type: none">• STD pour enregistrer le son standard sur la piste audio hifi.• NICAM pour enregistrer des émissions en NICAM sur la piste audio hifi. <p>Pour plus de détails, reportez-vous à la page 49.</p>
DECODEUR/ LIGNE2 (SLV-E727VC/ E730NP/E730VC/ E735VC uniquement)	<ul style="list-style-type: none">• DEC. pour utiliser le connecteur DECODEUR/ENTREE LIGNE-2 comme connecteur du décodeur PAY-TV/Canal Plus.• L2 pour utiliser le connecteur DECODEUR/ENTREE LIGNE-2 comme connecteur d'entrée en ligne.
VEILLE ECO	<ul style="list-style-type: none">• OUI pour éteindre les indicateurs de la fenêtre d'affichage pour économiser l'énergie du magnétoscope.• NON pour activer les indicateurs dans la fenêtre d'affichage pendant que le magnétoscope se trouve en mode de veille.
MODULATEUR RF	<ul style="list-style-type: none">• OUI si vous raccordez le magnétoscope à votre téléviseur uniquement au moyen du câble d'antenne.• NON si vous raccordez le magnétoscope à votre téléviseur à l'aide du câble EURO-AV.

Remarques

- Lorsque vous réglez un enregistrement par programmeur, les indicateurs de l'afficheur restent allumés, même si VEILLE ECO est réglé sur OUI.
- Lorsque le paramètre MONTAGE est réglé sur OUI, la fonction OPC est inopérante.

Montage avec un autre magnétoscope

Comment effectuer le raccordement pour enregistrer sur ce magnétoscope

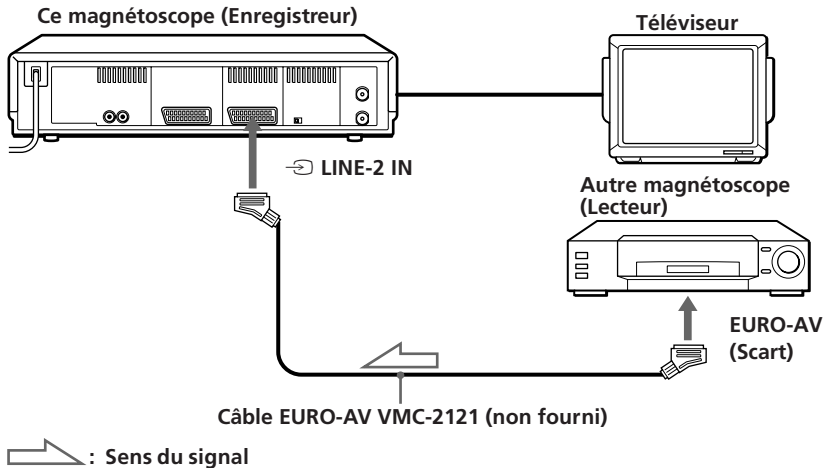

Conseil

- Vous pouvez également utiliser le connecteur LIGNE-1 (TV) en lieu et place.

Remarques

- Lorsque vous raccordez un autre magnétoscope au connecteur ENTRE LIGNE-2 (Scart), mettez DECODEUR/LIGNE2 sur L2 dans le menu OPTIONS (SLV-E727VC/E730NP/E730VC/E735VC uniquement).
- Si l'autre magnétoscope ne comporte pas de connecteur EURO-AV (Scart), utilisez le câble VMC-2106 et raccordez le câble aux prises de sortie de ligne de l'autre magnétoscope.

Opération (enregistrement sur votre magnétoscope)

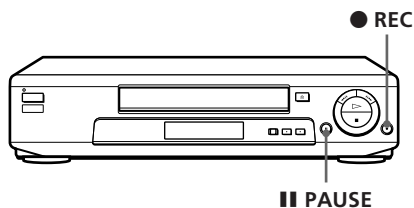

Avant de commencer le montage

- Mettez votre téléviseur sous tension et réglez-le sur le canal vidéo.
- Appuyez sur INPUT SELECT pour afficher "L2" (ou "L1") dans l'afficheur.
- Appuyez sur SP/LP pour sélectionner la vitesse de défilement, SP ou LP.
- Sur ce magnétoscope, réglez MONTAGE dans le menu OPTIONS VIDEO sur OUI. Si l'autre magnétoscope comporte une fonction similaire, activez-la également.

- 1** Introduisez une cassette source sans languette de protection dans l'autre magnétoscope (lecteur). Cherchez le point de départ de la lecture et mettez le magnétoscope en mode de pause de lecture.
- 2** Introduisez une cassette dont l'onglet de protection est intact dans ce magnétoscope (enregistreur). Cherchez le point de début d'enregistrement et appuyez sur **PAUSE**.
- 3** Appuyez sur **REC** de votre magnétoscope et mettez-le en mode de pause d'enregistrement.
- 4** Pour démarrer le montage, appuyez simultanément sur les touches **PAUSE** des deux magnétoscopes.

Pour arrêter le montage

Appuyez sur les touches **STOP** des deux magnétoscopes.

Conseils

- Pour effectuer un montage plus précis, appuyez sur les touches **PAUSE** des deux magnétoscopes pour relâcher la pause.
- Pour couper des scènes non voulues en cours de montage, appuyez sur **PAUSE** sur ce magnétoscope au début d'une scène non souhaitée. A la fin de la scène, appuyez à nouveau sur **PAUSE** pour reprendre l'enregistrement (Montage par assemblage).

Remarque

- Si vous commencez l'enregistrement en respectant la procédure décrite ci-dessus, le magnétoscope n'enregistre pas avec la fonction OPC. Pour enregistrer avec la fonction OPC, appuyez de nouveau sur **REC** en cours de pause d'enregistrement (étape 3) pour que le magnétoscope analyse la cassette. Si vous démarrez le montage à l'étape 4, appuyez sur **PAUSE** après que l'indicateur OPC cesse de clignoter. Si vous appuyez sur **PAUSE** avant que l'indicateur OPC arrête de clignoter, la fonction OPC est annulée.

Guide de dépannage

Si vous avez des questions ou des problèmes qui ne sont pas traités dans ce qui suit, consultez votre centre d'entretien Sony le plus proche.

	Symptôme	Remède
Alimentation	Le commutateur ON/ STANDBY ne fonctionne pas.	<ul style="list-style-type: none"> • Branchez le cordon d'alimentation sur la prise secteur.
	Le magnétoscope est sous tension mais ne fonctionne pas.	<ul style="list-style-type: none"> • De la condensation s'est formée. Mettez l'appareil hors tension, débranchez le cordon d'alimentation et laissez le magnétoscope sécher pendant au moins une heure.
Horloge	L'horloge s'est arrêtée et "--:--" s'allume dans l'afficheur.	<ul style="list-style-type: none"> • L'horloge s'arrête si le magnétoscope est déconnecté de la source d'alimentation pendant plus d'une heure. Le cas échéant, répétez la procédure de réglage de l'horloge (et du programmeur).
Lecture	L'image lue n'apparaît pas sur l'écran du téléviseur.	<ul style="list-style-type: none"> • Assurez-vous que le téléviseur est réglé sur le canal vidéo. Si vous utilisez un moniteur, mettez-le en mode d'entrée vidéo. • Si le magnétoscope est raccordé au téléviseur uniquement au moyen du câble d'antenne, assurez-vous que MODULATEUR RF dans le menu OPTIONS est réglé sur OUI.
	L'image n'est pas claire.	<ul style="list-style-type: none"> • Réglez l'alignement à l'aide des touches TRACKING +/-. • Les têtes vidéo sont encrassées (voir ci-dessous). Nettoyez les têtes vidéo à l'aide de la cassette de nettoyage pour tête vidéo Sony T-25CLD, E-25CLDR ou T-25CLW. Si ces cassettes de nettoyage ne sont pas disponibles dans votre région, faites nettoyer les têtes dans votre centre de service après-vente Sony le plus proche (des frais d'entretien standard vous seront facturés). N'utilisez pas de cassette de nettoyage à liquide disponible dans le commerce autre que Sony, car vous risquez sinon d'endommager les têtes vidéo. • Les têtes vidéo doivent peut-être être remplacées. Consultez votre centre d'entretien Sony pour plus d'informations.
	L'image défile verticalement en mode de recherche d'image.	<ul style="list-style-type: none"> • Ajustez la commande de positionnement vertical du téléviseur ou moniteur.

Symptômes dus à l'encrassement des têtes vidéo

• Image normale



• Image grossière



• Image floue



• Pas d'image (ou image en noir & blanc)



encrassement
initial



final

	Symptôme	Remède
Lecture	L'image n'est pas accompagnée de son.	<ul style="list-style-type: none"> • La cassette est défectueuse. Utilisez une nouvelle cassette.
	Le son est instable ou émet un écho.	<ul style="list-style-type: none"> • Lorsque vous reproduisez une cassette avec le même son enregistré sur les pistes son hifi et normale, assurez-vous que MIX AUDIO dans le menu OPTIONS est réglé sur NON.
Enregistrement	Aucune émission de télévision n'apparaît sur l'écran du téléviseur.	<ul style="list-style-type: none"> • Assurez-vous que le téléviseur est réglé sur le canal vidéo. Si vous utilisez un moniteur, mettez-le en mode d'entrée vidéo. • Si le magnétoscope est raccordé au téléviseur uniquement au moyen du câble d'antenne, assurez-vous que MODULATEUR RF dans le menu OPTIONS est réglé sur OUI.
	La réception TV est mauvaise.	<ul style="list-style-type: none"> • Ajustez l'antenne du téléviseur.
	La cassette est lue dès qu'elle est introduite.	<ul style="list-style-type: none"> • La languette de protection a été enlevée. Pour enregistrer sur cette cassette, couvrez l'orifice avec une bande adhésive.
	La cassette est éjectée lorsque vous appuyez sur ● REC.	<ul style="list-style-type: none"> • Assurez-vous que la languette de protection n'a pas été retirée.
Enregistrement programmé	Rien ne se passe lorsque vous appuyez sur ● REC.	<ul style="list-style-type: none"> • Assurez-vous que la cassette n'est pas à la fin. • Sélectionnez la source correcte à l'aide de la touche INPUT SELECT. Sélectionnez une position de programme pour enregistrer des programmes de télévision; sélectionnez "L1" ou "L2" pour enregistrer au départ d'un autre appareil.
	Le programmeur ne fonctionne pas.	<ul style="list-style-type: none"> • Assurez-vous que l'horloge est réglée. • Assurez-vous qu'une cassette a été introduite. • Assurez-vous que la languette de protection n'a pas été retirée. • Assurez-vous que la cassette n'est pas à la fin. • Assurez-vous qu'un enregistrement programmé a été défini. • Vérifiez que les heures de vos programmations ne sont pas déjà passées. • Vérifiez si le décodeur est sous tension (SLV-E727VC / E730NP / E730VC / E735VC uniquement). • Assurez-vous que le syntoniseur de satellite est allumé. • L'horloge s'arrête si le magnétoscope est déconnecté de la source d'alimentation pendant plus d'une heure. Le cas échéant, répétez la procédure de réglage de l'horloge (et du programmeur).

à suivre

Guide de dépannage (suite)

	Symptôme	Remède
	Impossible d'introduire une cassette.	<ul style="list-style-type: none">• Vérifiez qu'aucune cassette ne se trouve déjà dans le compartiment à cassettes.
	La télécommande ne fonctionne pas.	<ul style="list-style-type: none">• Veillez à diriger la télécommande vers le capteur de télécommande du magnétoscope.• Le cas échéant, remplacez toutes les piles de la télécommande par de nouvelles.• Assurez-vous que le commutateur TV / VIDEO de la télécommande est réglé correctement.
Autres	Le compteur d'alignement n'apparaît pas à l'écran.	<ul style="list-style-type: none">• La cassette a été enregistrée dans de mauvaises conditions et l'alignement ne peut pas être ajusté.• Le compteur d'alignement n'apparaît pas à l'écran lors de la lecture d'une cassette enregistrée en NTSC.
	Vous ne pouvez commander d'autres téléviseurs.	<ul style="list-style-type: none">• Réglez le numéro de code de votre téléviseur. Le numéro de code est réinitialisé à 01 lorsque vous remplacez les piles de la télécommande.
	Le magnétoscope doit être nettoyé.	<ul style="list-style-type: none">• Nettoyez le châssis, le panneau et les commandes à l'aide d'un chiffon doux et sec ou légèrement imbibé d'une solution de détergent non agressive. N'utilisez aucun solvant tel que de l'alcool ou du benzène.

Spécifications

Système

Couverture des canaux

PAL (B/G)

VHF E2 à E12

Canaux VHF italiens A à H

UHF E21 à E69

TV CABLE S01 à S05, S1 à S20

HYPER S21 à S41

Signal de sortie RF

Canaux UHF 21 à 69

Sortie d'antenne

Prise d'antenne 75 ohms, asynchrone

Entrées et sorties

↳ LIGNE-1 (TV)

21 broches

Entrée vidéo: broche 20

Entrée audio: broches 2 et 6

Sortie vidéo: broche 19

Sortie audio: broches 1 et 3

DECODEUR / - ⊞ ENTREE LIGNE-2 (SLV-E727VC / E730NP / E730VC / E735VC)

- ⊞ LINE-2 IN (SLV-E730NC / E730VP / E735NC)

21 broches

Entrée vidéo: broche 20

Entrée audio: broches 2 et 6

SORTIE AUDIO

Prise phono (2)

Niveau de sortie nominal: 327 mVrms

Impédance de charge: 47 kohms

Impédance de sortie: inférieure à 10 kohms

Généralités

Alimentation

220 – 240 V CA, 50 Hz

Consommation électrique

23 W

Température d'utilisation

5°C à 40°C

Température de stockage

-20°C à 60°C

Dimensions

Env. 430 × 100 × 314 mm (l × h × p)

y compris pièces et commandes en saillie

Poids

Env. 4,6 kg

Accessoires fournis

Télécommande (1)

Piles R6 (AA) (2)

Câble d'antenne (1)

Conception et spécifications modifiables sans préavis.

Index des composantes et des commandes

Référez-vous aux pages indiquées entre parenthèses () pour plus de détails.

Panneau avant

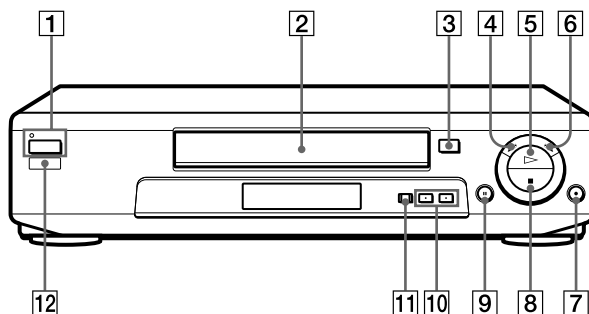

- | | |
|---|--|
| 1 Commutateur/indicateur ON/STANDBY (marche/veille) (11) | 7 Touche ● REC (enregistrement) (57) |
| 2 Compartiment à cassette | 8 Touche ■ STOP (arrêt) (57) |
| 3 Touche ≡ EJECT (éjection) (31) | 9 Touche PAUSE (57) |
| 4 Touche ◀◀ REW (rembobinage) (44) | 10 Touches PROGRAM (chaîne)/ TRACKING (alignement) +/- (14, 45, 52) |
| 5 Touche ▷ PLAY (lecture) (44) | 11 Touche AUTO SET UP (réglage automatique)/RF CHANNEL (canal fréquence radio) (11, 13) |
| 6 Touche ▶▶ FF (avance rapide) (44) | 12 Capteur de télécommande (5) |

Afficheur

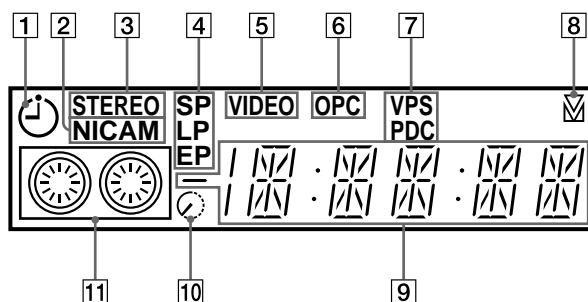



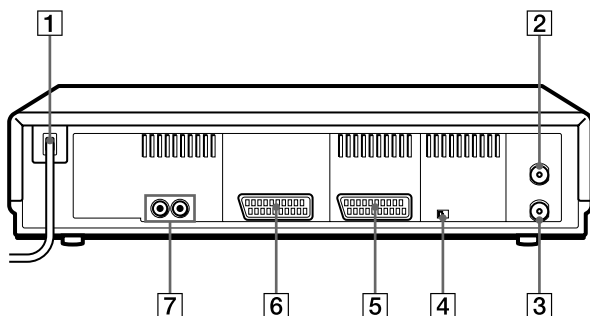

- 1 Indicateur de programmeur (38, 42)
- 2 Indicateur NICAM (SLV-E730NC / E730NP / E735NC uniquement) (49)
- 3 Indicateur STEREO (49)
- 4 Indicateurs de vitesse de bande (34)
- 5 Indicateur VIDEO (10, 35)
- 6 Indicateur OPC (contrôle d'image optimal) (52)
- 7 Indicateur VPS (système de programmation vidéo)/PDC (contrôle de diffusion des programmes) (39)
- 8 Indicateur d'alignement (52)
- 9 Compteur de durée/horloge / indicateur de ligne / position de programme (32, 34, 57)
- 10 Indicateur de durée restante (35)
- 11 Indicateur de bande/enregistrement (31, 34)

à suivre

Panneau arrière



- 1 Cordon d'alimentation (9)
- 2 Connecteur AERIAL OUT ANTENNE SORTIE (9)
- 3 Connecteur AERIAL IN ANTENNE ENTREE (9)
- 4 Commutateur NTSC PB (lecture NTSC) (31)
- 5 Connecteur DECODER /  LINE-2 IN
DECODEUR /  ENTREE LIGNE-2 (SLV-E727VC/E730NP/E730VC/E735VC uniquement) (26, 56)
- 6 Connecteur  LINE-1 (TV)  LIGNE-1 (TV) (10, 26)
- 7 Prises AUDIO OUT R/L SORTIE AUDIO D (droit)/ G (gauche) (10)

Connecteur  LINE-2 IN (SLV-E730NC/E730VP/E735NC uniquement) (56)

Télécommande

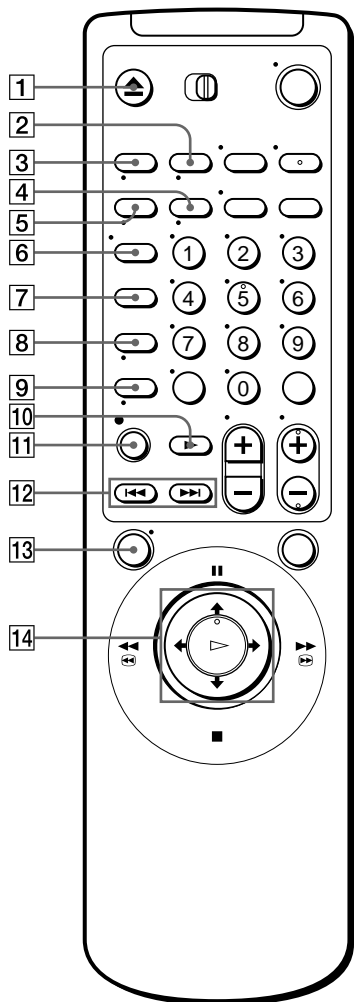

- 1 Touche ▲ EJECT (éjection) (31)
- 2 Touche COUNTER/REMAIN* (compteur/rests) (35)
- 3 Touche COUNTER RESET* (réinitialisation du compteur) (32)
- 4 Touche × 2* (44)
- 5 Touche CLEAR* (supprimer) (25, 38, 48)
- 6 Touche DISPLAY (affichage) (35)
- 7 Touche QUICK TIMER (programmeur rapide) (46)
- 8 Touche INPUT SELECT (sélection d'entrée) (34, 42)

Touche □ mise sous tension téléviseur/sélection mode téléviseur (pour le téléviseur) (6)

- 9 Touche SP (durée normale)/ LP (longue durée) (34)
 - Touche ≡ (Télétexte) (pour le téléviseur) (6)
 - 10 Touche ► SLOW (ralenti) (44)
 - 11 Touche ● REC (enregistrement) (34)
 - 12 Touches ◀◀ / ▶▶ INDEX SEARCH (recherche indexée) (51)
 - 13 Touche MENU (15, 41, 47, 54)
 - 14 Manette de commande (15, 31, 44)
- ↑/↓/←/→/
 || PAUSE/■ STOP (arrêt)/◀◀◀
 REW (rembobinage)/
 ▶▶▶ FF (avance rapide)/
 ▷ PLAY (lecture)/
 OK (confirmation)

* Touches FASTEXT (pour le téléviseur)

à suivre

Index des composantes et des commandes (suite)

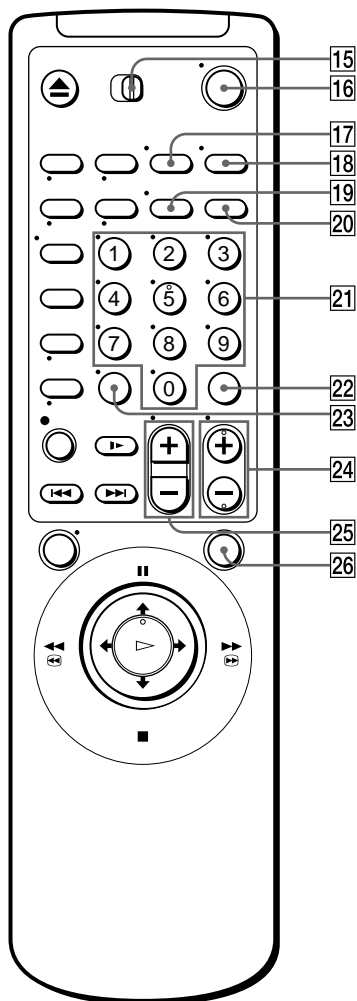

- 15 Commutateur de commande à distance **TV** / **VIDEO** (5)
- 16 Commutateur ON/STANDBY (marche/veille) (6, 38)
- 17 Touche WIDE (écran large) (pour le téléviseur) (7)
- 18 Touche AUDIO MONITOR (contrôle de l'enregistrement) (49)
- 19 Touche TV/VIDEO (téléviseur / magnétoscope) (10, 35)
- 20 Touche SHOWVIEW (37)
- 21 Touches de numéro de programme (6, 21, 24, 36)
- 22 Touche SET (réglage) (38)
- 23 Touche -/-- (chiffre des dizaines) (36)
- 24 Touches PROG (chaîne) +/- (6, 21, 34)
 Touches d'accès aux pages de télétexte **EA** / **EV** (pour le téléviseur) (7)
- 25 Touches VOL (volume) +/- (pour le téléviseur) (6)
- 26 Touche REPLAY (relecture) (31)

Index

A, B

Accessoires fournis 4
AFT (sintonisation fine automatique) 22
Alignement. *Voir* Réglage.
ATP (présélection automatique du sintoniseur) 14

C

Canal Plus 26
Canal RF 11
Compteur 32
Contrôle
 en cours de lecture 50
 en cours
 d'enregistrement 49

D

Désactivation de position de programme 22
Doublage. *Voir* Montage.

E, F, G, H

Economie d'énergie 55
Enregistrement 33
 avec ShowView 37
 en regardant un autre programme 35
 programmes bilingues 49
 programmes stéréo 49
 sauvegarde 35
Enregistrement programmé 37, 41
 annulation de réglages du programmeur 47
 avec ShowView 37
 chevauchement d'enregistrements programmés 48
 enregistrement quotidien hebdomadaire 39, 43
 modification de réglages du programmeur 47
 vérification de réglages du programmeur 47

I, J, K

Index
 recherche 51

L

Languette de protection 35
Lecture 30
 à différentes vitesses 31, 44
 image par image 44
 ralenti 44

M

Mode EP 32
Mode LP 34
Mode SP 34
Montage 56

N

Nettoyage des têtes vidéo 58

O

OPC (contrôle d'image optimal) 52

P, Q

PAY-TV 26
PDC (contrôle de diffusion des émissions) 39
Piste audio 50
Piste audio hi-fi 50
Piste audio normale 50
Présélection des canaux 14, 20
Programmes NICAM 49
Programmes ZWEITON 49
Programmeur rapide 46

R

Raccordement
 à un téléviseur doté d'un connecteur EURO-AV 10
 à une chaîne stéréo 10
 ce magnétoscope à votre téléviseur 9
Raccordement de l'antenne 9
Raccordement EURO-AV 10
Recherche
 à différentes vitesses 44
 avec la fonction d'index 51
Réglage
 alignement 45, 52
 image 22, 45, 52
Réglage automatique 13
Réglage automatique de l'horloge 17
Réglage de l'horloge 15
Réglage de l'image. *Voir* Réglage.
Réglage du canal guide 23

S

Sélection de la langue 19
ShowView
 enregistrement 37
 réglage 23
Système couleur
 réglage 31
 systèmes couleur compatibles 2

T, U

Télécommande 5

V, W, X, Y, Z

Vitesse de défilement automatique de bande 54
VPS (système de programmation vidéo) 39