

Integrated Remote Commander

Mode d'emploi

RM-AV2000

Caractéristiques

La télécommande RM-AV2000 permet le pilotage centralisé de l'ensemble de vos appareils vidéo à partir d'une télécommande unique et vous évite d'avoir à piloter des appareils vidéo différents à l'aide de plusieurs dispositifs de télécommande différents. Ses principales caractéristiques sont les suivantes.

Pilotage centralisé de l'ensemble des appareils vidéo Sony à partir de cette seule télécommande

Cette télécommande est pré réglée en usine pour piloter des appareils Sony, aussi vous pouvez l'utiliser telle quelle après déballage comme centre de commande pour vos appareils vidéo Sony.

Signaux de commande à distance pré réglés aussi pour des appareils de marque différente

Cette télécommande est pré réglée pour la plupart des appareils des grandes marques, y compris Sony. Vous pouvez commander vos appareils à distance en enregistrant leurs numéros de code.

Fonction d'apprentissage pour la programmation d'autres signaux de commande à distance nécessaires

Cette télécommande est munie d'une fonction d'apprentissage qui lui permet d'apprendre les signaux de commande à distance pour piloter des appareils ou activer des fonctions non pré réglés. De plus, la télécommande peut apprendre des signaux de commande à distance (signaux infrarouges seulement) pour des appareils non vidéo tels que des climatiseurs, des systèmes d'éclairage, etc. (certains appareils ou fonctions spécifiques peuvent ne pas être disponibles).

Addition ou réenregistrement de nouveaux appareils

Vous pouvez utiliser la touche OPTION comme touche de sélection d'appareil supplémentaire. Qui plus est, vous pouvez choisir d'autres touches de sélection d'appareils pour piloter sans contraintes des appareils supplémentaires. C'est pratique quand vous avez plus de deux appareils vidéo du même type.

Fonction de contrôle de système permettant l'exécution d'une série de commandes à partir d'une seule touche

Vous pouvez programmer jusqu'à 16 étapes consécutives pour l'exécution d'une série d'opérations par une pression sur une seule touche.

Afficheur à panneau tactile LCD facile à utiliser avec rétroéclairage bleu

Cette télécommande est munie d'un panneau tactile LCD qui change l'affichage des touches en fonction de l'appareil sélectionné. La télécommande est facile à utiliser car seules les touches nécessaires au pilotage de l'appareil sélectionné sont affichées. Le rétroéclairage de l'afficheur permet le fonctionnement, même dans le noir.

Table des matières

Préparatifs

Mise en place des piles	6
Quand faut-il remplacer les piles	6
Position et fonction des commandes	7

Opérations de base

Enregistrement du code pour des appareils audiovisuels préréglés	8
Préréglage d'un code d'appareil	8
Vérification du bon fonctionnement du code	10
Exploitation des appareils avec la télécommande	11
Utilisation de commandes à distance non préréglées — Fonction d'apprentissage	13
Changement ou effacement de la fonction d'une touche programmée	16
Utilisation de la touche OPTION	17

Opérations avancées

Contrôle du volume des appareils vidéo raccordés à une chaîne audio	18
Exécution d'une série de commandes — Fonction de contrôle du système	20
Enregistrement d'une série de commandes sur les touches SYSTEM CONTROL ...	20
Exécution de commandes enregistrées	22
Changement de commandes enregistrées	23
Addition d'une fonction supplémentaire sur les touches de sélection d'appareils	24
Enregistrement de la commande de mise sous tension de l'appareil sélectionné (pour les appareils Sony seulement)	24
Addition d'une commande nécessaire au moment de la sélection d'un appareil ...	25
Mise hors tension de tous les appareils par une seule pression sur une touche — Fonction de mise hors tension du système (pour les appareils Sony seulement)	26
Pour assigner d'autres appareils aux touches de sélection d'appareils	27
Enregistrement d'opérations de touches fréquemment utilisées sur les touches SYSTEM CONTROL	29

Utilisation d'autres fonctions

Blocage des commandes — Fonction de verrouillage	30
Protection des réglages personnels et des signaux "appris" — Fonction de verrouillage des préréglages	31
Changement du temps avant mise hors tension automatique de la télécommande	32
Réglage du rétroéclairage de l'afficheur	33

Informations supplémentaires

Précautions	34
Entretien	34
Spécifications	34
Guide de dépannage	35

Appendice

Tableau des fonctions préréglées	37
TV	37
VCR1, 2, 3	37
DVD	38
VD (Lecteur LD)	38
DBS	39
CBL (décodeur)	39
AMP	40
CD	40
MD	41
DAT	41
DECK B/A	42
TUNER	42
DSP (Processeur surround numérique)	42
Tableau des touches de l'afficheur LCD	43
Guide de référence rapide pour les opérations	51
Index	dos

Mise en place des piles

Ouvrez le couvercle du logement des piles en le faisant glisser et insérez six piles de format AA (R6) (non fournies). Veillez à faire correspondre les pôles + et - des piles et les indications + et - dans le logement.

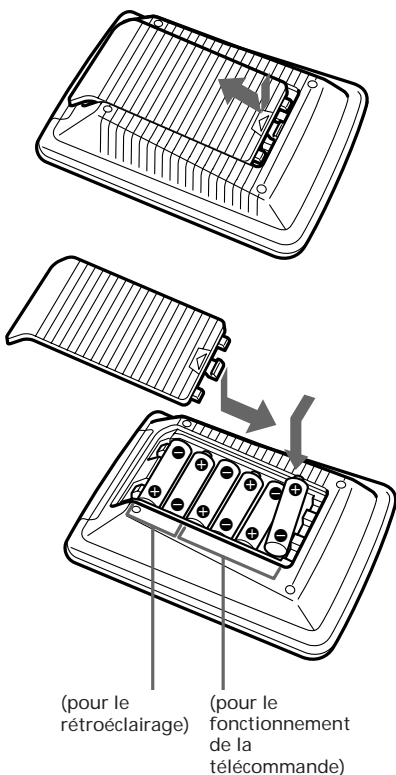

Quand faut-il remplacer les piles

Piles pour le fonctionnement de la télécommande (quatre piles de format AA (R6))

Dans des conditions normales d'utilisation, les piles durent environ six mois. Si la télécommande ne fonctionne pas normalement, les piles sont sans doute usées et ☐ sera affiché sur le panneau tactile LCD. Quand l'afficheur luit faiblement, remplacez les piles par des neuves.

Remarque

- Ne pas attendre plus d'une heure avant de remplacer les piles ; sinon, vos réglages de codes (page 8) et les signaux de commande à distance "appris" (page 13) seront effacés.

Piles pour le rétroéclairage (deux piles de format AA (R6))

Quand le rétroéclairage des touches affichées luit faiblement, remplacez les piles correspondantes.

Remarques sur les piles

- Ne pas insérer en même temps des piles usées et des piles neuves ou des piles de type différent.
- Si l'électrolyte des piles devait fuir, essuyez l'intérieur du logement avec un chiffon et remplacez les piles par des neuves. Pour éviter que l'électrolyte des piles ne s'écoule, enlevez les piles si vous prévoyez de ne pas utiliser la télécommande pendant un certain temps.

Position et fonction des commandes

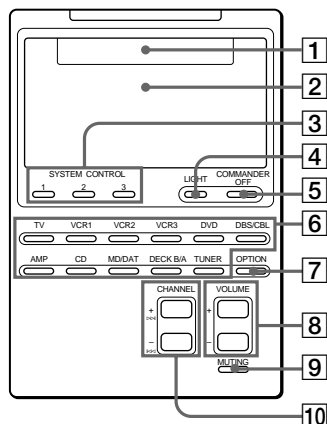

- 1 Zone d'affichage d'appareil**
Affiche le nom de l'appareil sélectionné.
- 2 Afficheur LCD de touches**
Les touches utilisées pour le pilotage de chaque appareil sont affichées.
Remarque
Ne pas appuyer sur les touches avec des objets pointus tels que des épingles ou des stylos à bille.
- 3 Touches SYSTEM CONTROL (page 20)**
Vous pouvez programmer jusqu'à 16 opérations consécutives pour chacune des trois touches SYSTEM CONTROL. Vous pouvez automatiquement effectuer le programme complet par une pression sur une touche.
- 4 Touche LIGHT (éclairage)**
Cette touche est utilisée pour éclairer l'afficheur LCD dans le noir. Appuyez une fois sur cette touche pour allumer l'éclairage, et une deuxième fois pour l'éteindre. Vous pouvez aussi régler l'éclairage de telle façon qu'il s'éteigne automatiquement après un certain temps (page 33).

- 5 Touche COMMANDER OFF**
Cette touche sert à mettre la télécommande hors tension.
- 6 Touches de sélection d'appareil**
Ces touches servent à sélectionner l'appareil à piloter.
- 7 Touche OPTION (page 17)**
Vous pouvez assigner un appareil quelconque à cette touche et utiliser cette dernière comme touche de sélection d'appareil.
- 8 Touches VOLUME +/- ***
Ces touches servent à régler le volume.
- 9 Touche MUTING***
Cette touche sert à couper le son.
- 10 Touches CHANNEL +/-**
Ces touches servent à sélectionner la voie.

* La télécommande contrôle ou coupe le son du téléviseur quand vous sélectionnez un appareil vidéo.
La télécommande contrôle ou coupe le son de l'amplificateur quand vous sélectionnez un appareil audio.
Vous pouvez aussi changer ce réglage (page 18).

Remarque sur la mise sous et hors tension de la télécommande

Pour mettre la télécommande sous tension, appuyez sur une touche quelconque sauf la touche COMMANDER OFF.
Pour mettre la télécommande hors tension, appuyez sur COMMANDER OFF, ou si vous n'utilisez pas la télécommande, elle s'éteindra automatiquement après 10 minutes. Cet intervalle de temps peut aussi être changé (page 32).

Pour mettre le bip de confirmation de pression sur une touche hors service

Appuyez sur la touche \downarrow . "OFF" sera affiché et la télécommande ne produira plus de bip de confirmation de pression sur une touche. Pour revenir au mode de confirmation, appuyez de nouveau sur la touche \downarrow .

Enregistrement du code pour des appareils audiovisuels pré-réglés

La télécommande est programmée en usine pour piloter des appareils audiovisuels de marque Sony (voir le tableau ci-dessous). Si vous utilisez la télécommande avec des appareils Sony réglés en usine, vous pourrez omettre la procédure suivante.

Vous pouvez utiliser la télécommande avec d'autres appareils audiovisuels pré-réglés. Pour ce faire, vous devez suivre les procédures correctes d'enregistrement des codes pour chaque appareil.

Touche de sélection d'appareils	Appareil(s) pré-réglé(s)	Pré-réglage d'usine
TV	Téléviseur	Téléviseur Sony
VCR 1	Magnétoscope	Magnétoscope Bêta Sony (VTR1)
VCR 2	Magnétoscope	Magnétoscope 8 mm Sony (VTR2)
VCR 3	Magnétoscope	Magnétoscope VHS Sony (VTR3)
DVD	Lecteur DVD (DVD)/Lecteur LD (VD)	Lecteur DVD Sony
DBS/CBL	Récepteur DBS (DBS)/Décodeur (CBL)	Récepteur DBS Sony
AMP	Amplificateur	Amplificateur Sony
CD	Lecteur CD	Lecteur CD Sony
MD/DAT	Platine MD/Platine DAT	Platine MD Sony
DECK B/A	Platine à cassette *	Platine à cassette Sony

Touche de sélection d'appareils	Appareil(s) pré-réglé(s)	Pré-réglage d'usine
TUNER	Tuner FM/AM/Processeur surround	Tuner FM/AM Sony
OPTION	(Vous pouvez pré-régler n'importe lequel des appareils ci-dessus.)	—

* Platine à cassette audio analogique.

Voir "Tableau des fonctions pré-réglées" (page 37) pour des informations sur la fonction des touches concernant chaque appareil.

Pré-réglage d'un code d'appareil

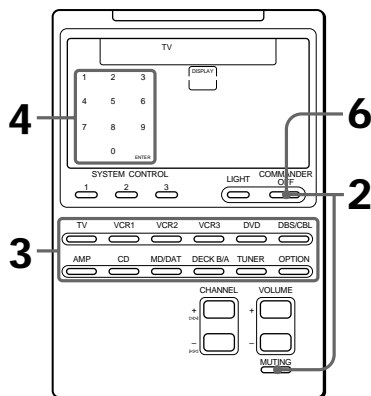

Exemple: Pour pré-régler un téléviseur Philips

1 Consultez les tableaux "Codes d'appareils" et trouvez le code à deux chiffres correspondant à l'appareil souhaité.

Si plus d'un code est indiqué, utilisez d'abord le premier code de la liste.

Par exemple, si vous voulez prérégler un téléviseur Philips, vous devez utiliser le code 11.

- 2** Tout en maintenant la pression sur la touche COMMANDER OFF, appuyez sur MUTING.

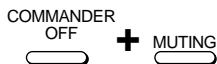

Tous les noms des appareils affichés clignotent.

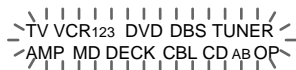

- 3** Appuyez sur la touche de sélection d'appareil * correspondant à l'appareil souhaité.



L'appareil sélectionné reste affiché, et les touches 0 – 9, ENTER et DISPLAY clignotent.

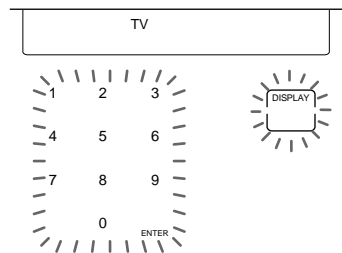

* Pour enregistrer le code de l'appareil avec la touche DVD ou DBS/CBL, appuyez de façon répétée jusqu'à ce que l'appareil souhaité soit affiché.

- 4** Entrez le code à deux chiffres de l'appareil en appuyant sur les touches numériques correspondantes, puis sur la touche ENTER de l'afficheur.

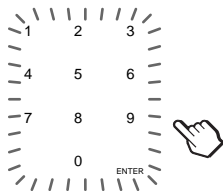

Un bip retentit, et les numéros de code ainsi que "ENTER" apparaissent deux fois.

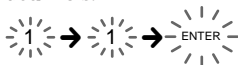

- 5** Si vous souhaitez enregistrer un code pour un autre appareil, répétez les étapes 3 et 4.

- 6** Appuyez sur COMMANDER OFF.



Remarques

- Si vous appuyez sur un numéro de code qui n'est pas dans le tableau des "Codes d'appareils", la télécommande produira un bip et "NG" clignotera après une pression sur la touche ENTER. Si cela se produit, vérifiez le code de l'appareil et essayez d'enregistrer à nouveau le code.
- Si vous n'entrez aucune donnée dans la télécommande pendant plus de deux minutes entre chaque étape, la procédure d'enregistrement sera annulée. Pour enregistrer le code, vous devrez appuyer de nouveau sur MUTING tout en maintenant la pression sur COMMANDER OFF.

Pour vérifier quel code est enregistré

Appuyez sur la touche DISPLAY. Le numéro de code et "ENTER" apparaîtront deux fois.

Enregistrement du code pour des appareils audiovisuels pré-réglés (suite)

Pour enregistrer un code d'appareil sur la touche OPTION

Assignez d'abord un appareil à la touche OPTION (voir page 17), puis suivez la procédure décrite dans les pages 8 et 9.

Vérification du bon fonctionnement du code

- 1 Appuyez sur la touche de sélection d'appareil correspondant à l'appareil choisi.

TV



La télécommande est mise sous tension et les touches apparaissent sur l'afficheur.

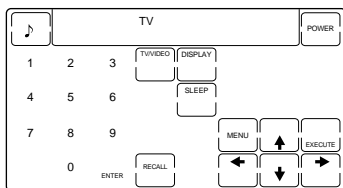

- 2 Mettez l'appareil sous tension avec son propre interrupteur d'alimentation.

- 3 Dirigez la télécommande vers l'appareil et appuyez sur la touche POWER de l'afficheur. Quand le signal de commande à distance est transmis,  apparaît sur l'afficheur.



L'appareil devrait être mis hors tension.

- 4 Si l'appareil est bien mis hors tension, vérifiez si les autres fonctions de l'appareil telles que la sélection de chaîne et le réglage de volume peuvent être activées par la télécommande.

Voir page 11 pour les détails.

Si la télécommande ne semble pas fonctionner...

Répétez les mêmes opérations d'enregistrement en utilisant les autres codes de la liste indiqués pour votre appareil (voir page 8).

Remarque sur les touches qui ont déjà "appris" un signal de commande à distance

Si un autre signal a déjà été enregistré sur cette touche avec la fonction d'apprentissage (page 13), ce signal "appris" fonctionnera même après que vous aurez enregistré le code de l'appareil. Pour l'utiliser comme touche d'appareil pré-réglé, commencez par effacer son signal "appris".

Remarque sur l'affichage des touches

Quand vous enregistrez un code d'appareil, seules les touches qui ont été pré-réglées avec les signaux pour l'appareil souhaité seront affichées. Le pré-réglage du signal pour chaque touche varie en fonction de la marque. En utilisant la fonction d'apprentissage, vous pouvez enregistrer les signaux de commande à distance aussi bien pour les touches affichées que pour celles qui ne le sont pas (voir page 13).

Exploitation des appareils avec la télécommande

Quand vous pilotez un appareil d'une autre marque que Sony, n'oubliez pas d'enregistrer d'abord le code d'appareil (page 8).

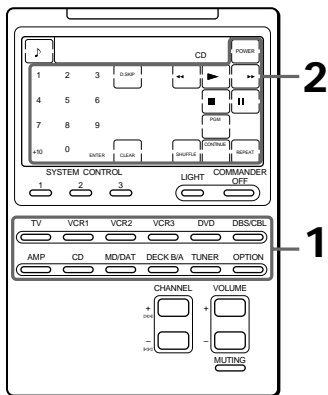

Exemple: Pour piloter un lecteur CD

- 1 Appuyez sur la touche de sélection d'appareil souhaitée.

CD



La télécommande est mise sous tension et les touches pour le fonctionnement de l'appareil sélectionné sont affichées.

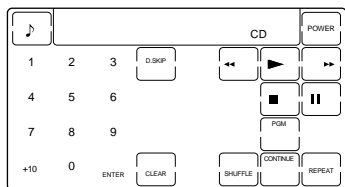

- 2 Appuyez sur la touche souhaitée de l'afficheur.

Quand le signal de commande à distance est transmis,  apparaît sur l'afficheur.



Vous pouvez aussi utiliser les touches VOLUME+/-, la touche MUTING et les touches CHANNEL+/- si nécessaire.

- 3 Quand vous avez fini d'utiliser la télécommande, appuyez sur COMMANDER OFF pour mettre la télécommande hors tension.

COMMANDER
OFF



Remarque

Les signaux de commande à distance peuvent être différents pour certains appareils ou fonctions. Dans ce cas, programmez les signaux de commande à distance avec la fonction d'apprentissage (voir page 13). Notez cependant que les appareils et fonctions qui ne supportent pas la commande à distance par rayons infrarouges ne fonctionneront pas avec cette télécommande.

Pour contrôler le volume

Appuyez sur les touches VOLUME+/- pour contrôler le volume, et la touche MUTING pour couper le son. La télécommande contrôle ou coupe le son du téléviseur quand vous sélectionnez un appareil vidéo et le son de l'amplificateur quand vous sélectionnez un appareil audio. Vous pouvez aussi changer ce réglage (page 18).

Exploitation des appareils avec la télécommande (suite)

Pour piloter un magnétoscope Sony

Sélectionnez la touche VCRI, 2, ou 3 correspondant à l'interrupteur VTR1, 2 ou 3 de votre magnétoscope. Si votre magnétoscope n'est pas muni d'un interrupteur VTR1, 2 ou 3, sélectionnez VCRI, 2 ou 3 en fonction du type de magnétoscope utilisé de la façon suivante.

Betamax	VCRI
8mm	VCR2
VHS	VCR3

Pour opérer la touche d'enregistrement (REC) d'un magnétoscope

De manière à éviter un enregistrement accidentel, la touche REC ne fonctionne pas quand elle est utilisée seule. Pour enregistrer, vous devez appuyer sur la touche ► tout en maintenant la touche REC enfoncée.

Pour utiliser une platine à cassette double

Vous devez sélectionner la platine A ou B avant de commencer les opérations.

Pour sélectionner la platine, appuyez sur DECK B/A afin de commuter l'affichage entre "DECK A" et "DECK B".

Si la télécommande pour votre platine à cassette double a seulement un jeu de touches fonctionnelles et une touche A/B pour sélectionner une platine, appuyez sur la touche D.SKIP de l'afficheur.

A propos de la sélection d'entrée d'un téléviseur

Il est possible aussi d'effectuer une sélection directe de la façon suivante quand vous raccordez plus de deux magnétoscopes.

"TV/VIDEO" + "0" : Tuner TV

"TV/VIDEO" + "1" : VIDEO1

"TV/VIDEO" + "2" : VIDEO2

"TV/VIDEO" + "3" : VIDEO3

"TV/VIDEO" + "4" : VIDEO4

"TV/VIDEO" + "5" : VIDEO5

"TV/VIDEO" + "6" : VIDEO6

Quand vous utilisez un téléviseur Sony, les commandes ci-dessus sont pré-réglées.

Pour d'autres marques, il est possible "d'enseigner" les opérations à deux touches ci-dessus avec la fonction d'apprentissage (voir page 13).

Utilisation de commandes à distance non préréglées

— Fonction d'apprentissage

Si vous souhaitez piloter des appareils ou activer des fonctions non préréglées, utilisez la procédure "d'apprentissage" suivante pour "apprendre" aux touches programmables quelles qu'elles soient à opérer les fonctions d'une autre télécommande. Vous pouvez aussi utiliser la fonction d'apprentissage pour changer le signal des touches individuelles après avoir enregistré le code de l'appareil (page 8). Il est conseillé de noter les fonctions "appries" par chaque touche dans le tableau des touches de l'afficheur LCD pour ne pas les oublier (voir page 43).

Remarque

Certains signaux de commande à distance spécifiques ne peuvent pas être appris.

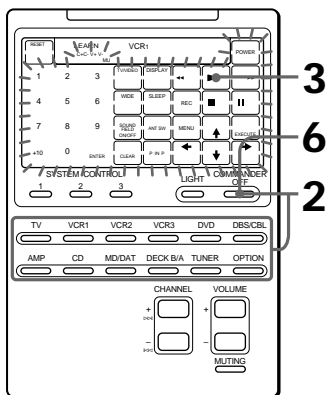

Exemple: Pour programmer le signal ► (lecture) de votre appareil sur la touche VCR1 ► (lecture) de la télécommande

- 1 Disposez la tête de la RM-AV2000 face à la tête de la télécommande de votre appareil.

Télécommande de votre appareil

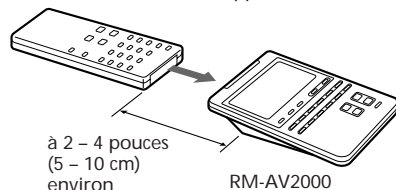

- 2 Tout en maintenant COMMANDER OFF enfoncée, appuyez sur la touche de sélection d'appareil correspondant à l'appareil dont les signaux doivent être appris.

COMMANDER OFF + VCR1



Toutes les touches programmables clignotent.

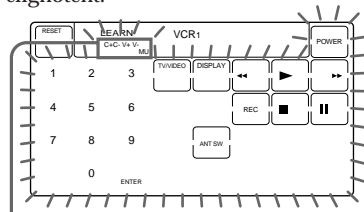

Affichage pour les touches CHANNEL, VOLUME et MUTING

L'affichage "C+ C- V+ V- MU" indique si les touches CHANNEL+/- , VOLUME+/- et MUTING sont programmables ou non.

Remarque sur l'affichage clignotant

Les touches qui ont déjà été préréglées pour cet appareil clignotent deux fois tandis que celles qui ne l'ont pas été clignotent une fois.

Voir page suivante

Utilisation de commandes à distance non pré réglées
— Fonction d'apprentissage (suite)

- 3** Appuyez sur la touche de la télécommande que vous souhaitez programmer.



“LEARN” clignote et la touche sur laquelle vous avez appuyé reste la seule allumée sur l’afficheur.

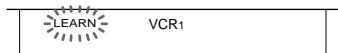

Pour programmer les touches CHANNEL+/-, VOLUME+/- ou MUTING

Appuyez sur la touche correspondante. “LEARN” clignote, “C+”, “C-”, “V+”, “V-” ou “MU” reste affiché.

- 4** Appuyez en maintenant la pression sur la touche de l’autre télécommande jusqu’à ce que vous entendiez un bip.



“LEARN” s’arrête de clignoter et reste allumé. Quand la commande a été apprise, les touches programmées restent allumées et les autres touches programmables clignotent.

Si vous entendez des bips et “NG” clignote sur l’écran

L’apprentissage n’a pas réussi. Essayez les étapes 3 et 4 de nouveau.

La procédure d’apprentissage doit être répétée pour certains signaux avant d’aboutir. Dans ce cas, essayez l’étape 4 de nouveau si “NG” apparaît après l’étape 4.

- 5** Refaites les étapes 3 et 4 pour programmer des fonctions sur d’autres touches.

Pour apprendre le signal de commande à distance d’un autre appareil

Après avoir disposé les deux télécommandes comme dans l’étape 1 de la page 13, appuyez sur la touche de sélection d’appareil correspondante, puis suivez les étapes 3 et 4 à gauche pour effectuer l’apprentissage.

- 6** Appuyez sur COMMANDER OFF.

COMMANDER
OFF



Remarques

- Si vous n’effectuez pas les étapes d’apprentissage dans les deux minutes, le mode d’apprentissage sera annulé.
- Si vous n’effectuez pas l’étape 4 dans les 10 secondes suivant la fin de l’étape 3, l’afficheur redeviendra comme il était à l’étape 2. (Toutes les touches pouvant être programmées clignoteront.) Dans ce cas, effectuez l’étape 3 de nouveau pendant que l’affichage clignote.
- Si “NG” apparaît pendant la procédure d’apprentissage, la mémoire est pleine. Pour libérer la mémoire, effacez les fonctions apprises des touches que vous n’utilisez pas souvent (page 16). Puis, continuez la procédure d’apprentissage.
- Si vous touchez une touche par accident, appuyez de nouveau sur la touche erronée tout en maintenant la touche “RESET” enfoncée. Puis, reprenez la procédure à partir de l’étape 2 pour continuer l’apprentissage.

Si la télécommande ne semble pas fonctionner

Si la touche programmée ne fonctionne pas correctement, programmez-la de nouveau. (Par exemple, si le volume devient trop élevé après une seule pression sur la touche VOLUME+, du bruit peut avoir interféré avec la procédure d’apprentissage.)

Pour un apprentissage précis

- Ne pas déplacer les télécommandes pendant la procédure d'apprentissage.
- Veillez à maintenir la touche de l'autre télécommande enfoncée jusqu'à ce que vous entendiez le bip de confirmation.
- Utilisez des piles neuves dans les deux télécommandes.
- Évitez d'effectuer la procédure d'apprentissage dans des endroits exposés à la lumière directe du soleil ou éclairés par une lampe fluorescente puissante.
- La zone de détection de la télécommande peut varier en fonction du type de télécommande. Si la procédure d'apprentissage ne peut pas aboutir, essayez de changer la position des deux télécommandes.

Pour programmer les touches pour un appareil sur la touche OPTION

Assignez d'abord un appareil à la touche OPTION (voir page 17).

IMPORTANT

Veillez à mettre la télécommande hors de portée des enfants en bas âge ou des animaux de compagnie.

Des appareils tels que les climatiseurs, les appareils de chauffage, les appareils électriques et les volets ou rideaux électriques recevant un signal infrarouge peuvent être dangereux s'ils sont utilisés sans précautions.

Avant d'enregistrer les signaux pour une platine à cassette double

Appuyez sur DECK B/A pour sélectionner la platine A ou B.

Pour enregistrer le signal d'enregistrement (REC) pour VCR1, 2 ou 3

À l'étape 3, tout en maintenant la touche REC enfoncée, appuyez sur la touche ► pour afficher les deux touches, puis suivez les étapes 4 à 6. La télécommande ne peut pas apprendre le signal de commande à distance si seule la touche REC est allumée.

Pour enregistrer des signaux sur les touches VOLUME ou MUTING

Voir les remarques à la page 19 pour des détails sur les appareils autres que TV ou AMP.

Pour afficher seulement les touches utilisées couramment

Vous pouvez dissimuler les touches que vous n'utilisez pas. Cela permet de rendre les opérations plus faciles encore à comprendre, quand les appareils ont beaucoup de touches.

Après l'étape 2 à la page 13, tout en maintenant la touche RESET enfoncée, appuyez sur la touche que vous souhaitez dissimuler (clignotement). Le clignotement de la touche enfoncée ralentit et la touche n'est plus affichée pendant le fonctionnement de la télécommande.

Pour afficher de nouveau la touche dissimulée, refaites la même procédure.

Remarque

Vous ne pouvez pas dissimuler une touche qui a "appris" un signal quelconque.

Changement ou effacement de la fonction d'une touche programmée

Pour changer la fonction enregistrée, effacez-la d'abord puis recommencez la procédure d'apprentissage.

Pour effacer la fonction enregistrée d'une touche individuelle

- 1 Après l'étape 2, tout en maintenant la touche RESET enfoncée, appuyez sur la touche correspondant à la fonction à effacer.

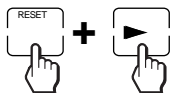

La touche "vierge" clignote avec les autres touches pouvant être programmées.

Pour effacer tous les signaux enregistrés pour un appareil spécifique

- 1 Tout en maintenant COMMANDER OFF enfoncée, appuyez sur la touche de sélection d'appareil correspondante.

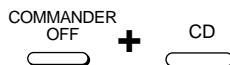

Si vous voulez effacer les signaux enregistrés pour DECK B/A
Appuyez sur DECKB/A pour afficher "DECK A" ou "DECK B". Vous ne pouvez pas effacer les signaux pour les deux platines en même temps.

- 2 Tout en maintenant la touche RESET enfoncée, appuyez sur la touche de sélection d'appareil de nouveau. La télécommande émettra un bip, le contenu de la mémoire sera effacé et les touches pour l'appareil correspondant reviendront à leur état initial avant apprentissage.

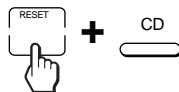

Remarque

Si vous effectuez les opérations ci-dessus quand aucun signal n'est "appris", le code d'appareil (page 8) sera réinitialisé à sa valeur d'usine.

Notez que pour DECK A/B, si vous réinitialisez une des platines (A ou B), les codes d'appareils pour A et B seront réinitialisés tous les deux à leur valeur d'usine.

Utilisation de la touche OPTION

Vous pouvez utiliser la touche OPTION comme touche de sélection d'appareil supplémentaire.

Par exemple, si vous avez deux lecteurs CD, vous pouvez enregistrer les signaux de la télécommande du second lecteur CD sur la touche OPTION pour pouvoir sélectionner ensuite ses commandes.

Pour utiliser la touche OPTION, assignez-lui d'abord un appareil. Puis, vous pouvez ou bien l'utiliser telle quelle avec un appareil Sony, régler un code d'appareil (page 8) ou "enseigner" aux touches les signaux de commande à distance nécessaires (page 15).

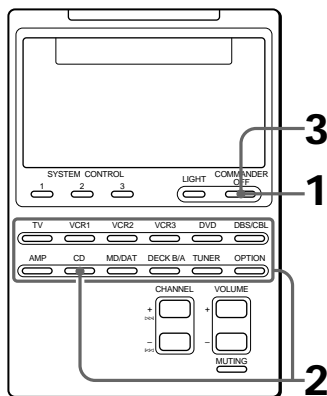

Exemple: Pour assigner un lecteur CD (CD) à la touche OPTION

- 1 Tout en maintenant COMMANDER OFF enfoncée, appuyez sur OPTION.

COMMANDER
OFF + OPTION



Si un appareil est déjà assigné à l'OPTION, le nom de l'appareil et les touches pouvant être programmées clignoteront. Pour commencer la procédure d'apprentissage, passez à l'étape 3.

- 2 Tout en maintenant OPTION enfoncée de nouveau, appuyez sur la touche de sélection d'appareil souhaitée.

OPTION + CD

La télécommande émet un bip et passe automatiquement en mode d'apprentissage (page 12).

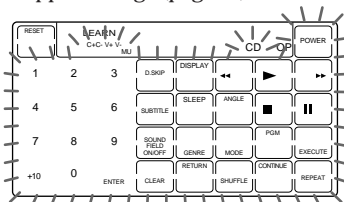

Pour assigner un lecteur LD (VD) ou un décodeur (CBL) à la touche OPTION

Répétez cette dernière opération jusqu'à que l'appareil souhaité ("VD" ou "CBL") clignote.

Pour assigner une platine à cassette (DECK B/A) à la touche OPTION

Vous ne pouvez pas assigner les deux platines A et B à la touche OPTION en même temps.

Si la platine souhaitée (A ou B) n'est pas affichée, terminez la procédure en appuyant sur COMMANDER OFF et appuyez sur DECK B/A pour sélectionner la platine souhaitée, puis recommencez à partir de l'étape 1.

Utilisation de la touche OPTION (suite)

- 3 • Si l'appareil qui vient d'être assigné est de marque Sony, appuyez sur COMMANDER OFF pour terminer cette procédure.
- Si vous avez besoin de régler le code d'appareil, suivez les étapes aux pages 8 et 9.
 - Si vous avez besoin d'enregistrer certains signaux avec la fonction d'apprentissage, suivez les étapes 1 et 3 à 6 aux pages 13 et 14.

Pour changer l'appareil assigné à la touche OPTION

Suivez les étapes 1 à 3 ci-dessus.

Remarque

Si vous laissez les noms d'appareils clignoter sur la télécommande pendant plus de deux minutes, l'opération sera annulée. Pour assigner un appareil à la touche OPTION, recommencez la procédure à partir du début.

Contrôle du volume des appareils vidéo raccordés à une chaîne audio

La télécommande a été réglée en usine en se basant sur le fait que le son de l'appareil vidéo était fourni par les haut-parleurs du téléviseur et que celui des appareils audio était fourni par les enceintes via l'amplificateur.

Le tableau suivant indique le réglage en usine spécifiant quel volume sera contrôlé pour chaque appareil.

Touche de sélection d'appareil	Contrôle le volume du
TV	Téléviseur
VCR1,2,3	Téléviseur
DBS/CBL	Téléviseur
DVD	Téléviseur
AMP	Amplificateur
CD	Amplificateur
MD/DAT	Amplificateur
DECK B/A	Amplificateur
TUNER	Amplificateur
OPTION	Téléviseur / amplificateur (en fonction de l'appareil assigné)

Cette caractéristique vous permet de contrôler le volume du téléviseur ou de l'amplificateur sans avoir à sélectionner TV ou AMP chaque fois que vous voulez contrôler le volume.

A titre d'exemple, pour ajuster le volume pendant l'utilisation d'un magnétoscope, vous n'avez pas besoin d'appuyer sur la touche TV pour contrôler le volume du téléviseur.

Remarques

- Si vous avez enregistré un signal quelconque sur les touches VOLUME ou MUTING avec la fonction d'apprentissage (page 13) pour certains appareils, ce signal sera transmis à la place du signal de commande du volume au téléviseur ou à l'amplificateur quand vous aurez sélectionné cet appareil.
- Si les touches VOLUME ou MUTING de TV ou AMP ont "appris" un signal quelconque, ce signal sera transmis seulement quand vous aurez sélectionné TV ou AMP. Si vous sélectionnez d'autres appareils, les signaux originalement enregistrés pour TV ou AMP seront transmis.

Pour changer le pré-réglage usine du contrôle de volume

Néanmoins, si vos appareils vidéo sont raccordés à une chaîne audio, vous écoutez probablement le son du téléviseur ou du magnétoscope par les enceintes via l'amplificateur et le son n'est pas fourni par les haut-parleurs du téléviseur. Vous devez donc changer le pré-réglage usine pour contrôler le volume des appareils vidéo sans avoir d'abord à sélectionner l'amplificateur.

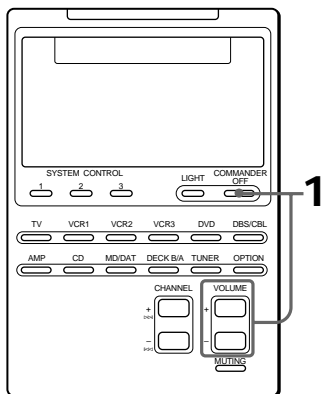

- 1 Tout en maintenant **COMMANDER OFF** enfoncée, appuyez sur **VOLUME +** et **VOLUME -**.

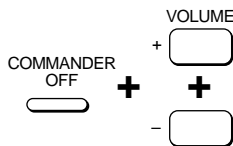

Vous entendrez un bip et les commandes de volume des appareils vidéo (TV, VCR1, 2 et 3, DBS/CBL et DVD) changeront pour être remplacées par l'appareil sur l'afficheur.

Volume de l'amplificateur	}	V+ V-	AMP
		MU	
Volume du téléviseur	}	V+ V-	TV
		MU	

Remarques

- Si vous avez déjà enregistré un signal quelconque pour chaque appareil sur les touches VOLUME ou MUTING avec la fonction d'apprentissage, la procédure ci-dessus ne changera pas la fonction des touches VOLUME et MUTING.
- Si vous avez enregistré les signaux de commande du volume sur les touches VOLUME et MUTING de TV ou AMP, vous pourrez seulement utiliser ces signaux quand vous aurez sélectionné TV ou AMP. Pour d'autres appareils, les signaux de commande du volume pré-réglés pour TV et AMP (en fonction de la procédure de réglage décrite plus haut) seront transmis. Pour utiliser les nouveaux signaux, vous devez programmer chaque touche pour chaque appareil en suivant la procédure d'apprentissage (page 13).

Exécution d'une série de commandes

— Fonction de contrôle du système

Avec la fonction de contrôle du système, vous pouvez programmer une série de commandes et les exécuter par une pression sur une seule touche.

Par exemple, quand vous regardez un film vidéo, une série d'opérations comme celles décrites ci-dessous est nécessaire.

Exemple:

- 1 Mettre le téléviseur sous tension.
- 2 Mettre le magnétoscope sous tension (VCR 1).
- 3 Mettre l'amplificateur sous tension.
- 4 Régler le sélecteur d'entrée de l'amplificateur sur VIDEO 1.
- 5 Régler le mode d'entrée du téléviseur sur VIDEO.
- 6 Commencer la lecture vidéo.

Vous pouvez programmer jusqu'à 16 étapes consécutives sur chacune des touches SYSTEM CONTROL 1, 2 ou 3. EN usine, SYSTEM CONTROL 1 et 2 ne sont pas encore programmées, mais une série de commande de mise sous tension pour les appareils Sony est enregistrée sur la touche SYSTEM CONTROL 3.

Enregistrement d'une série de commandes sur les touches SYSTEM CONTROL

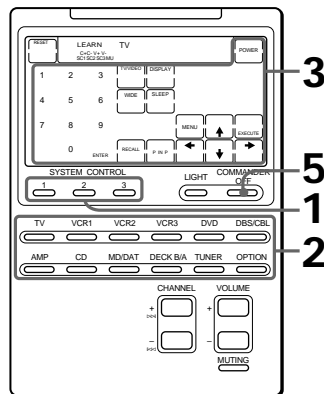

Exemple: Pour programmer la procédure décrite à gauche sur la touche SYSTEM CONTROL 1

- 1 Tout en maintenant COMMANDER OFF enfoncée, appuyez sur une des touches SYSTEM CONTROL (dans ce cas, SYSTEM CONTROL 1).

COMMANDER OFF + SYSTEM CONTROL 1

Tous les noms d'appareils clignotent.

```

  - TV VCR123 DVD DBS TUNER -
  - AMP MD DECK CBL CD AB OP -
  
```

Si une série de commandes est déjà enregistrée sur cette touche

Ce programme sera affiché. (Notez que la touche SYSTEM CONTROL 3 est préréglée en usine avec la commande de mise sous tension standard pour la quasi totalité des appareils Sony.) Pour enregistrer une nouvelle série d'opérations, commencez par effacer ce programme (voir page 23).

- 2** Appuyez sur la touche de sélection d'appareil correspondant à l'appareil à piloter.



Les touches pour l'appareil sélectionné clignotent.

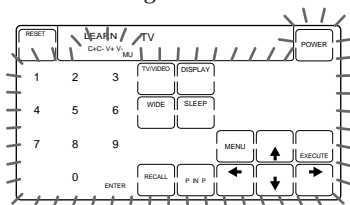

- 3** Appuyez sur la ou les touches correspondant à l'opération souhaitée.



Le signal de commande à distance pour la touche enfoncée est transmis, ainsi vous pouvez vérifier si chaque appareil fonctionne bien de la façon souhaitée.

- 4** Répétez les étapes 2 et 3 et programmer des touches pour les séries d'opérations souhaitées. Dans cet exemple, appuyez sur les touches suivantes.

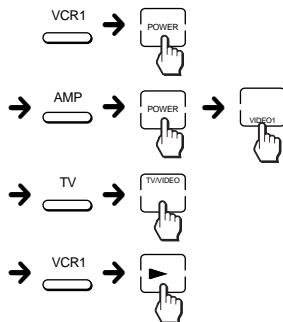

- 5** Quand vous avez programmé toutes les touches, appuyez sur COMMANDER OFF.



Remarques

- Si vous interrompez la procédure à un moment quelconque pendant plus de deux minutes, le mode de réglage s'arrêtera et la série de commandes restera enregistrée jusqu'à ce point. Dans ce cas, effacez le programme et recommencez à partir de l'étape 1 pour régler le programme tout entier à partir du début. Vous ne pouvez pas continuer à partir du point où la procédure avait été interrompue.
- Si une touche SYSTEM CONTROL a déjà "appris" un signal de commande à distance (voir page 29), "NG" clignotera et vous entendrez un bip vous informant que vous ne pouvez pas programmer cette touche. Effacez d'abord le contenu appris (voir page 30).
- Si vous changez le code d'appareil (page 8) ou enregistrez un nouveau signal avec la fonction d'apprentissage (page 13) sur une touche qui a déjà été programmée dans une série de commandes de la fonction de contrôle du système, le nouveau signal sera transmis quand vous appuierez sur la touche SYSTEM CONTROL correspondante.

Exécution d'une série de commandes — Touches SYSTEM CONTROL (suite)

Conseil pour la programmation d'une touche SYSTEM CONTROL

Après l'exécution d'une série de commandes d'entrée, la télécommande affiche les touches de l'appareil concerné par la dernière étape. En enregistrant comme dernière étape une commande d'un appareil souvent utilisé, vous n'aurez pas besoin d'appuyer sur une touche de sélection d'appareil pour commencer à utiliser cet appareil.

Exécution des commandes enregistrées

Appuyez sur la touche SYSTEM CONTROL (1, 2 ou 3) souhaitée. Les signaux de commande à distance enregistrés sont transmis dans leur ordre de programmation pour piloter chaque appareil.

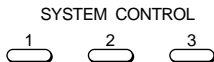

En même temps que chaque signal de commande à distance est transmis, la touche correspondante est affichée.

Remarques sur les opérations de contrôle de système

- Si les capteurs de commande à distance des appareils sont trop éloignés les uns des autres ou si quelque chose bloque la transmission des signaux, certains des appareils risquent de ne pas fonctionner consécutivement, même si vous avez appuyé sur la touche SYSTEM CONTROL.
- Si certains des appareils ne fonctionnent pas correctement pour les raisons précédentes ou pour toute autre raison, remettez toujours les appareils dans l'état où ils étaient avant la pression sur la touche SYSTEM CONTROL. Dans le cas contraire, il y a risque de dysfonctionnement quand vous appuierez de nouveau sur la touche SYSTEM CONTROL.
- Certains appareils peuvent ne pas être mis sous tension par une pression sur la touche SYSTEM CONTROL. Cela est dû au fait que l'appareil est mis sous et hors tension alternativement quand il reçoit le signal de mise sous/hors tension. Dans ce cas, vérifiez le statut de mise sous/hors tension de votre appareil avant d'utiliser la touche SYSTEM CONTROL.
- Certains appareils peuvent ne pas accepter des signaux consécutifs de commande à distance. Par exemple, un téléviseur ne réagit généralement pas au signal suivant immédiatement la réception du signal de mise sous tension. Aussi, une série de commandes telle que "Mise sous tension du téléviseur et sélection de l'entrée" peut ne pas fonctionner correctement. Dans ce cas, introduisez d'autres signaux intermédiaires comme dans l'exemple ci-dessous:
 - Mise sous tension du téléviseur →
 - Mise sous tension du magnétoscope →
 - Lecture sur le magnétoscope →
 - Sélection de l'entrée sur le téléviseur

Changement de commandes enregistrées

Pour effacer des commandes enregistrées

- 1** Tout en maintenant COMMANDER OFF enfoncée, appuyez sur une des touches SYSTEM CONTROL 1, 2 ou 3.

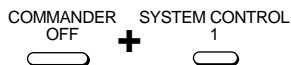

Les opérations enregistrées pour cette touche sont affichées dans l'ordre.

- 2** Tout en maintenant la touche RESET enfoncée, appuyez de nouveau sur la même touche SYSTEM CONTROL (1, 2 ou 3).

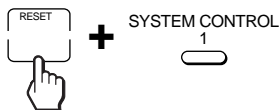

Le contenu de ce programme est effacé et tous les noms d'appareils clignotent.

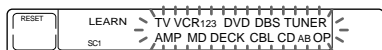

Si vous souhaitez enregistrer un nouveau programme sur cette touche SYSTEM CONTROL, suivez les étapes 2 à 5 de la page 21.

Pour revenir au réglage d'usine de SYSTEM CONTROL 3 (commandes de mise sous tension pour appareils Sony)

- 1** Tout en maintenant COMMANDER OFF enfoncée, appuyez sur SYSTEM CONTROL 3.

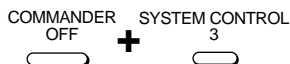

Les opérations enregistrées pour cette touche sont affichées dans l'ordre.

- 2** Tout en maintenant la touche RESET enfoncée, appuyez sur SYSTEM CONTROL 3.

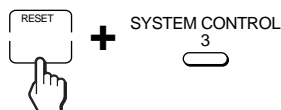

Le contenu de ce programme est effacé et tous les noms d'appareils clignotent.

- 3** Tout en maintenant la touche RESET enfoncée, appuyez de nouveau sur SYSTEM CONTROL 3.

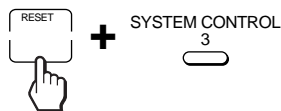

La série de commandes de mise sous tension pour les appareils Sony est validée et les opérations enregistrées sont affichées dans l'ordre.

Addition d'une fonction supplémentaire sur les touches de sélection d'appareils

Enregistrement de la commande de mise sous tension de l'appareil sélectionné (pour les appareils Sony seulement)

Quand vous utilisez des appareils Sony, vous pouvez enregistrer le signal de mise sous tension pour chaque appareil sur une touche de sélection d'appareil. Vous pouvez sélectionner l'appareil souhaité et le mettre sous tension en appuyant simplement sur cette touche de sélection d'appareil.

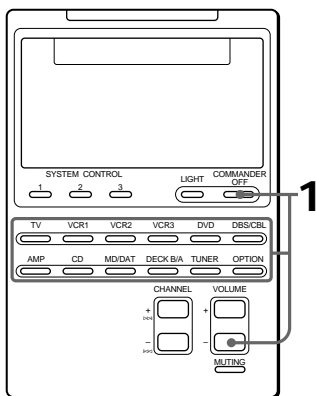

Exemple: Pour programmer la touche TV

- 1 Tout en maintenant COMMANDER OFF enfoncée, appuyez sur VOLUME - et la touche de sélection d'appareil souhaitée.



Quand la commande de mise sous tension sera enregistrée, vous entendrez un bip et "POWER ON" apparaîtra sur l'afficheur. (L'afficheur s'éteint quand vous libérez les touches.)



Pour effacer la commande de mise sous tension

Répétez la procédure ci-dessus. Vous entendrez un bip et l'affichage suivant apparaîtra.



Remarques

- Quand un signal a déjà été enregistré sur une touche de sélection d'appareil (voir page 25), la commande de mise sous tension ne peut pas être programmée.
- Quand vous programmez un autre signal avec la fonction d'apprentissage sur une touche de sélection d'appareil (page 25) sur laquelle une commande de mise sous tension a déjà été programmée, le signal appris prend le pas sur la commande de mise sous tension. Si le signal appris est effacé ensuite, la commande de mise sous tension sera aussi effacée et la touche reviendra à son statut initial avant programmation.

Addition d'une commande nécessaire au moment de la sélection d'un appareil

En plus de la fonction initiale de sélection des touches opérationnelles de l'appareil souhaité, la touche de sélection d'appareil peut recevoir un autre signal de commande à distance par "apprentissage" (voir page 13).

Par exemple, si vous devez toujours changer la sélection d'entrée de l'amplificateur sur CD pour écouter le lecteur CD, enregistrez le signal de "changement de la sélection d'entrée de l'amplificateur" sur la touche CD de cette télécommande. Ensuite, chaque fois que vous appuierez sur la touche CD, elle fonctionnera automatiquement comme la touche de sélection de lecteur CD originale et changera aussi la sélection d'entrée de l'amplificateur sur CD.

Exemple: Pour enregistrer le signal de sélection d'entrée de votre amplificateur sur la touche CD

- 1 Disposez la tête de la RM-AV2000 face à la tête de la télécommande de votre appareil.

Télécommande de votre appareil

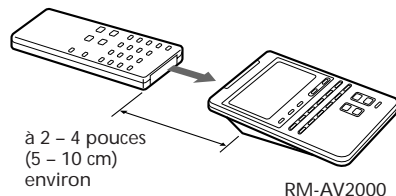

- 2 Tout en maintenant COMMANDER OFF enfoncée, appuyez sur VOLUME + et CHANNEL +.

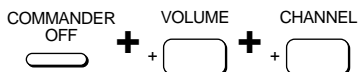

"LEARN" apparaît et tous les noms d'appareils clignotent.

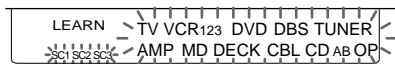

- 3 Appuyez sur la touche de sélection d'appareil souhaitée.



Le nom de l'appareil sélectionné reste allumé et "LEARN" clignote.

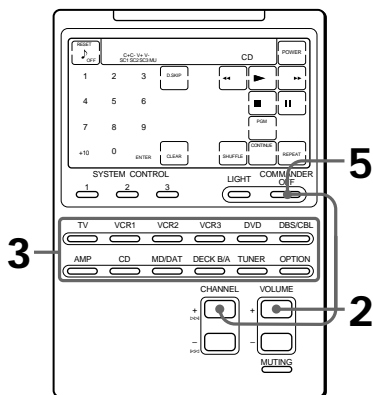

Addition d'une fonction supplémentaire sur les touches de sélection d'appareil (suite)

- Appuyez en continu sur la touche de la télécommande de votre appareil (l'amplificateur dans cet exemple) jusqu'à ce que vous entendiez un bip.



- Appuyez sur COMMANDER OFF.



Pour effacer la fonction apprise de la touche de sélection d'appareil

- Tout en maintenant COMMANDER OFF enfoncée, appuyez sur VOLUME + et CHANNEL +.
- Tout en maintenant la touche RESET enfoncée, appuyez sur la touche de sélection d'appareil dont vous voulez libérer la mémoire.

Remarque

- Même si cette touche de sélection d'appareil a été programmée avec la commande de mise sous tension (page 24), vous pouvez enregistrer n'importe quel signal sur cette touche en suivant la procédure ci-dessus. Néanmoins, le nouveau signal prendra le pas sur la commande de mise sous tension, et même après l'effacement de ce nouveau signal, la commande de mise sous tension ne sera plus opérationnelle.

Mise hors tension de tous les appareils par une seule pression sur une touche

— Fonction de mise hors tension du système (pour les appareils Sony seulement)

Quand la fonction de mise hors tension du système est en service, vous pouvez mettre tous les appareils Sony hors tension par une simple pression continue sur la touche COMMANDER OFF pendant trois secondes.

Pour régler la fonction de mise hors tension du système

- Tout en maintenant COMMANDER OFF enfoncée, appuyez sur CHANNEL - et VOLUME +.

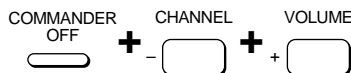

Quand la fonction de mise hors tension est en service, "POWER OFF" apparaît sur l'afficheur. (L'afficheur s'éteint quand vous relâchez les touches.)



Pour mettre la fonction de mise hors tension du système hors service

Répétez la procédure ci-dessus. L'affichage suivant apparaît quand la fonction de mise hors tension du système est hors service.



Pour assigner d'autres appareils aux touches de sélection d'appareils

Vous pouvez non seulement utiliser la touche OPTION comme touche de sélection d'appareil supplémentaire mais aussi assigner un autre appareil à n'importe laquelle des touches de sélection d'appareils. Par exemple, si vous avez deux magnétoscopes et deux lecteurs CD, vous pouvez utiliser la touche VCR3 comme touche de sélection d'appareil pour votre second lecteur CD.

Remarque

Une fois que vous aurez assigné un autre appareil à une touche de sélection d'appareil, le réglage du code d'appareil sera effacé. Le code d'appareil ne reviendra plus, même si vous revenez à l'appareil original après avoir réinitialisé la touche de sélection d'appareil.

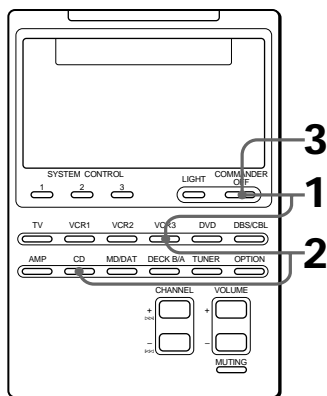

Exemple: Pour assigner un lecteur CD à la touche VCR3

- 1 Tout en maintenant COMMANDER OFF enfoncée, appuyez sur VCR3.

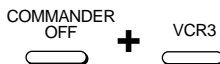

Les touches pour cet appareil (VCR3) clignotent.

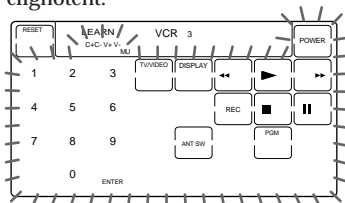

- 2 Tout en maintenant VCR3 enfoncée, appuyez sur CD.



La télécommande clignote et les touches pour le nouvel appareil (CD) clignotent.

Le nom du nouvel appareil (CD) clignote et le nom de l'appareil original (VCR3) reste allumé.

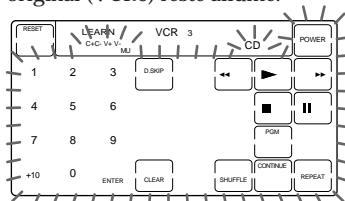

Pour assigner une platine à cassette (DECK B/A) à une autre touche de sélection d'appareil

Vous ne pouvez pas assigner les deux platines A et B à une même touche. Si la platine souhaitée (A ou B) n'est pas affichée, terminez la procédure en appuyant sur COMMANDER OFF et appuyez sur DECK B/A pour sélectionner la platine souhaitée, puis recommencez à partir de l'étape 1.

Pour assigner d'autres appareils aux touches de sélection d'appareils (suite)

- 3** • Si l'appareil qui vient d'être assigné est de marque Sony, appuyez sur COMMANDER OFF pour terminer cette procédure.
- Si vous avez besoin de régler le code d'appareil, suivez les étapes aux pages 8 et 9.
 - Si vous avez besoin d'enregistrer certains signaux avec la fonction d'apprentissage, suivez les étapes 1 et 3 à 6 aux pages 13 et 14.

Remarques

- Si vous entendez des bips et "NG" clignote sur l'écran quand vous appuyez sur la touche de sélection d'appareil à l'étape 1, vous ne pouvez pas assigner d'autre appareil parce que certaines des touches ont déjà été programmées avec la fonction d'apprentissage (voir page 25). Essayez de nouveau la procédure ci-dessus après avoir effacé les signaux appris pour cet appareil.
- Vous ne pouvez pas appuyer sur OPTION à l'étape 2, même si vous avez assigné un appareil à la touche OPTION.

Pour assigner un lecteur LD (VD) ou un décodeur (CBL) à une autre touche de sélection d'appareil

Si l'appareil souhaité ("VD" ou "CBL") n'est pas affiché, répétez de nouveau l'étape 2, avant de passer à l'étape 3, de telle façon que l'appareil souhaité ("VD" ou "CBL") clignote sur l'afficheur.

Pour utiliser la télécommande après avoir assigné d'autres appareils

Appuyez sur la touche de sélection d'appareil qui a été reprogrammée. Les touches du nouvel appareil sont affichées et vous pouvez utiliser l'appareil souhaité. Notez cependant que seul le nom de l'appareil original sera affiché. (Dans cet exemple, l'affichage devrait être identique à celui décrit ci-après.)

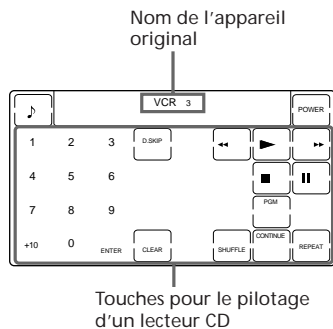

Pour réinitialiser une touche de sélection d'appareil sur sa valeur d'origine

- 1 Tout en maintenant COMMANDER OFF enfoncée, appuyez sur la touche de sélection d'appareil que vous souhaitez réinitialiser.
- 2 Tout en maintenant la touche RESET enfoncée, appuyez sur cette touche de sélection d'appareil de nouveau. Cette touche de sélection d'appareil sera réinitialisée à sa valeur d'usine.

Remarque

Si vous avez enregistré certains signaux sur l'une des touches avec la fonction d'apprentissage (voir page 14) après avoir réassigné votre appareil, les deux étapes ci-dessus effaceront seulement les signaux "appris". Dans ce cas, effectuez l'étape 2 de nouveau pour réinitialiser la touche de sélection d'appareil à sa valeur originale.

Enregistrement d'opérations de touches fréquemment utilisées sur les touches SYSTEM CONTROL

En plus de leur fonction initiale de contrôle du système (voir page 19), les touches SYSTEM CONTROL 1, 2 ou 3 peuvent être programmées pour "apprendre" un signal de commande à distance quelconque.

Comme elles opèrent indépendamment des autres touches, les touches SYSTEM CONTROL 1, 2 ou 3 peuvent fonctionner comme touches à fonction unique sans aucune opération préliminaire telle que la pression sur une touche de sélection d'appareil pour sélectionner un appareil. C'est pratique si vous préférez que la touche SYSTEM CONTROL fonctionne comme touche à fonction unique pour une simple opération plutôt que d'effectuer une série de commandes.

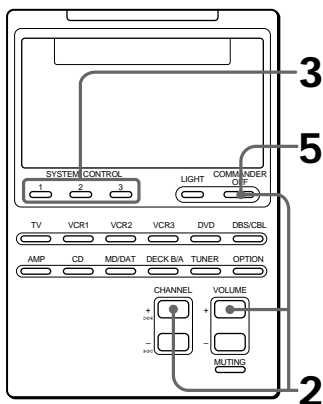

Exemple: Pour enregistrer le signal de mise sous/hors tension d'un climatiseur sur la touche SYSTEM CONTROL 2

- 1 Disposez la tête de la RM-AV2000 face à la tête de la télécommande de votre climatiseur.

Télécommande de votre appareil

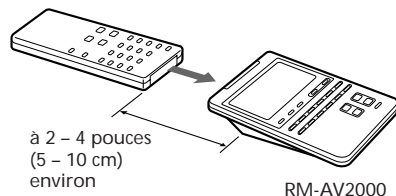

- 2 Tout en maintenant COMMANDER OFF enfoncée, appuyez sur CHANNEL + et VOLUME +.

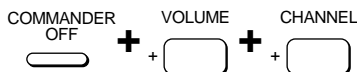

"LEARN" apparaît et l'affichage correspondant aux touches SYSTEM CONTROL programmables clignote sur l'afficheur.

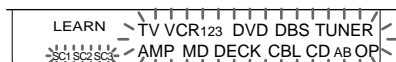

Si un signal a été enregistré sur cette touche, l'affichage reste allumé. Si vous voulez programmer cette touche, commencez par effacer le signal (page 30).

Enregistrement d'opérations de touches fréquemment utilisées sur les touches SYSTEM CONTROL (suite)

- 3** Appuyez sur la touche SYSTEM CONTROL que vous souhaitez programmer.

SYSTEM CONTROL



“LEARN” clignote et l’affichage correspondant à la touche SYSTEM CONTROL enfoncée reste allumé.



- 4** Appuyez en continu sur la touche de la télécommande jusqu’à ce que vous entendiez un bip.

AIR CONDITIONER



“LEARN” s’arrête de clignoter et reste allumé.

Si vous entendez des bips et “NG” clignote sur l’afficheur

L’apprentissage n’a pas abouti. Essayez de nouveau les étapes 3 et 4.

- 5** Appuyez sur COMMANDER OFF.

COMMANDER OFF



Pour effacer un signal de commande à distance enregistré

- Tout en maintenant COMMANDER OFF enfoncée, appuyez sur VOLUME + et CHANNEL +.
- Tout en maintenant la touche RESET enfoncée, appuyez sur SYSTEM CONTROL 1, 2 ou 3.

Blocage des commandes

— Fonction de verrouillage

Pour éviter un fonctionnement accidentel, vous pouvez bloquer toutes les commandes avec la fonction de verrouillage.

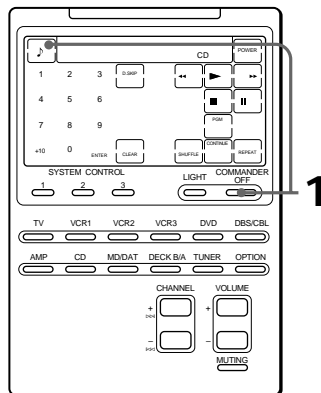

Si la touche  n’est pas affichée, appuyez sur une touche quelconque avant de commencer.

- 1** Tout en maintenant la touche  enfoncée, appuyez sur COMMANDER OFF.

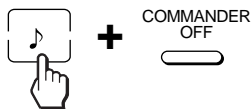

La télécommande émet un bip et “OFF” est affiché.



Pour débloquer les commandes

Tout en maintenant la touche “OFF” enfoncée, appuyez sur COMMANDER OFF. “OFF” disparaît de l’afficheur.

Protection des réglages personnels et des signaux "appris"

— Fonction de verrouillage des pré-réglages

Vous pouvez bloquer la télécommande de telle façon qu'aucun des réglages de code d'appareil (page 8), des signaux "appris" (pages 13, 25, 29, etc.), des réglages de contrôle du système (page 20), des réglages de volume (page 18), ou des réglages de mise sous tension du système ne puisse être changé, annulé ou effacé (page 26).

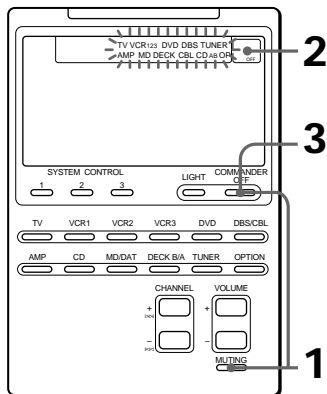

- 1 Tout en maintenant COMMANDER OFF enfoncée, appuyez sur MUTING.

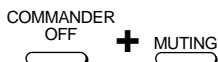

Tous les noms d'appareils clignotent et la touche "OFF" apparaît.

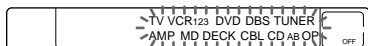

- 2 Appuyez sur la touche OFF.

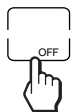

Tous les noms d'appareils s'arrêtent de clignoter et restent allumés, tandis que la touche "ON" clignote.



- 3 Appuyez sur COMMANDER OFF.

Quand le verrouillage des pré-réglages est en service

Si vous essayez de pré-régler un code d'appareil (page 8) ou d'effectuer la procédure d'apprentissage (page 13), vous entendrez des bips et "NG" clignotera sur l'afficheur.

Pour mettre le verrouillage des pré-réglages hors service

Pour mettre le verrouillage des pré-réglages hors service, suivez la procédure décrite plus haut et appuyez sur "ON" à l'étape 2. "OFF" apparaît sur l'afficheur.

Changement du temps avant mise hors tension automatique de la télécommande

La télécommande est pré réglée en usine pour être mise hors tension automatiquement après 10 minutes si elle n'est pas utilisée (mise hors tension automatique). Pour changer ce temps, effectuez la procédure suivante.

Vous pouvez régler le temps avant mise hors tension automatique sur 90 minutes au maximum, par incréments de 10 minutes, ou mettre hors service cette fonction.

Remarque

La fonction de mise hors tension automatique permet uniquement de mettre hors tension la télécommande, pas les appareils.

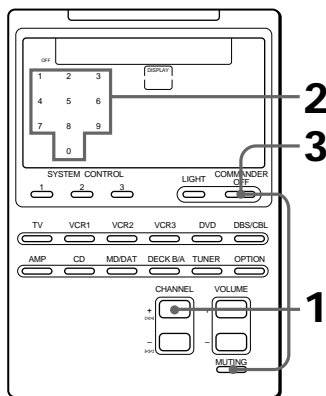

- 1 Tout en maintenant COMMANDER OFF enfoncée, appuyez sur CHANNEL + et VOLUME -.

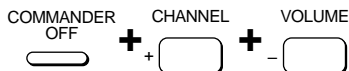

Le nombre indiquant le temps actuel avant mise hors tension automatique de la télécommande reste allumé tandis que les autres nombres clignotent.

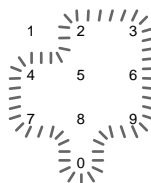

- 2 Appuyez sur une des touches 1 à 9 pour sélectionner le temps avant mise hors tension automatique, ou bien sur la touche 0 pour mettre la fonction de mise hors tension automatique hors service.

Par exemple, pour régler le temps avant mise hors tension automatique sur 20 minutes, appuyez sur la touche 2.



La télécommande émet un bip, et "2" s'arrête de clignoter et reste allumé.

- 3 Appuyez sur COMMANDER OFF.



Réglage du rétroéclairage de l'afficheur

La télécommande est pré-réglée en usine pour que le rétroéclairage soit en service par défaut et s'éteint automatiquement après 10 secondes. Pour changer ce réglage, effectuez la procédure suivante. Vous pouvez régler le temps avant mise hors service du rétroéclairage (de 10 secondes à 90 secondes par incréments de 10 secondes) et la luminosité (forte ou faible).

Le nombre indiquant le temps actuel avant mise hors service automatique et la flèche indiquant la luminosité actuelle du rétroéclairage restent allumés tandis que les autres nombres et la flèche opposée clignotent.

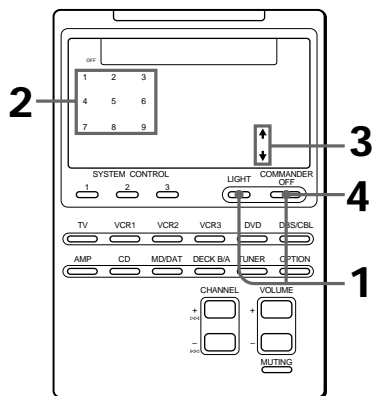
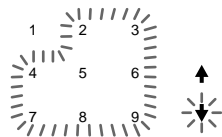

- 1 Tout en maintenant **COMMANDER OFF** enfoncée, appuyez sur **LIGHT**.

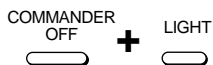

- 2 Appuyez sur une des touches 1 à 9 pour sélectionner le temps avant mise hors service.

Par exemple, pour régler le temps avant mise hors service automatique sur 20 secondes, appuyez sur la touche 2.



La télécommande émet un bip, et "2" s'arrête de clignoter et reste allumé.

- 3 Appuyez sur la touche **↑** ou **↓** pour sélectionner la luminosité. Pour obtenir une luminosité forte, appuyez sur **↑**. Pour obtenir une luminosité faible, appuyez sur **↓**.



La télécommande émet un bip, et la flèche choisie reste allumée.

- 4 Appuyez sur **COMMANDER OFF**.



Précautions

- Ne pas laisser tomber la télécommande ni lui faire subir de chocs. Un dysfonctionnement pourrait en résulter.
- Ne pas laisser la télécommande à proximité d'une source de chaleur, en plein soleil ou dans un endroit exposé à la poussière, au sable, à l'humidité, à la pluie ou à des chocs mécaniques.
- Ne pas laisser d'objets étrangers pénétrer à l'intérieur de la télécommande.
Si un objet solide ou un liquide pénètre à l'intérieur de la télécommande, faites vérifier la télécommande par un technicien qualifié avant de l'utiliser.
- Ne pas exposer les capteurs des télécommandes de vos appareils à la lumière directe du soleil ou à une autre source de lumière forte.
Trop de lumière peut interférer avec le fonctionnement des télécommandes.
- Veillez à mettre la télécommande hors de portée des enfants en bas âge ou des animaux de compagnie.
Des appareils tels que les climatiseurs, les appareils de chauffage, les appareils électriques et les volets ou rideaux électriques recevant un signal infrarouge peuvent être dangereux s'ils sont utilisés sans précautions.

Entretien

Nettoyez la surface avec un chiffon doux légèrement imprégné d'eau ou d'une solution détergente neutre. Ne pas utiliser de solvants tels que l'alcool, la benzine ou un diluant qui risqueraient d'abîmer la finition.

Spécifications

Portée efficace

Env. 10 m (32,8 pieds) (varie en fonction des modèles et marques d'appareils)

Alimentation

Télécommande: Quatre piles de format AA (R6)

Rétroéclairage: Deux piles de format AA (R6)

Durée de vie de la pile

Env. 6 mois (selon la fréquence d'utilisation)

Dimensions

Env. 120 × 175 × 45 mm (l/h/p)
(4 ³/₄ × 7 × 1 ¹³/₁₆ po.)

Poids

290 g (10,22 on.) (sans les piles)

La conception et les spécifications peuvent être modifiées sans préavis.

Guide de dépannage

En cas de problème concernant le réglage ou l'utilisation de la télécommande, commencez par vérifier les piles (page 6), puis consultez la liste ci-dessous.

Symptôme	Solution
Vous ne pouvez pas piloter les appareils	<ul style="list-style-type: none">• Rapprochez-vous de l'appareil. La portée maximale est d'environ 10 m (32,8 ft).• Vérifiez si la télécommande est bien dirigée vers l'appareil et qu'il n'y a pas d'obstacles entre la télécommande et l'appareil.• Mettez d'abord les appareils sous tension, si nécessaire.• Vérifiez si vous avez bien appuyé sur la touche de sélection d'appareil correcte. Dans le cas de DBS/CBL, DVD ou DECK B/A, veillez à ce que l'appareil souhaité soit affiché.• Vérifiez si l'appareil est équipé d'un dispositif de commande à distance infrarouge. Par exemple, si votre appareil n'a pas été livré avec une télécommande, il est probable qu'il ne soit pas capable d'être piloté par une télécommande.• Si vos appareils vidéo sont raccordés à un système audio, n'oubliez pas de régler la télécommande comme décrit dans "Contrôle du volume des appareils vidéo raccordés à une chaîne audio" (page 18).
Vous ne pouvez pas piloter les appareils même après avoir réglé le code des appareils	<ul style="list-style-type: none">• Réglez le code d'appareil correctement (page 8). Si le code occupant la première place dans la liste des codes pour votre appareil ne fonctionne pas, essayez tous les codes de cette liste dans l'ordre dans lequel ils sont inscrits (voir la liste des "Codes d'appareils" fournie).• Certaines fonctions peuvent ne pas avoir été préréglées. Si certaines ou l'ensemble des touches ne fonctionnent pas correctement même après que vous avez réglé les codes d'appareils, utilisez la fonction d'apprentissage pour enregistrer les signaux de commande à distance pour l'appareil concerné (page 13).
Vous ne pouvez pas piloter un appareil même après avoir programmé les signaux de commande à distance avec la fonction d'apprentissage.	<ul style="list-style-type: none">• Veillez à ce que la télécommande ait appris les signaux corrects. Si ce n'est pas le cas, recommencez la procédure d'apprentissage (page 13).
"NG" clignote pendant l'apprentissage.	<ul style="list-style-type: none">• Effacez les fonctions apprises des touches que vous n'utilisez pas souvent (page 15), puis effectuez la procédure d'apprentissage.• Reportez-vous à "Pour un apprentissage précis" à la page 15 et reprenez la procédure d'apprentissage (page 16).
"NG" est affiché pendant l'apprentissage.	<ul style="list-style-type: none">• Un autre signal de commande à distance a déjà été enregistré sur cette touche avec la fonction d'apprentissage. Effacez les fonctions apprises (page 16), puis reprenez la procédure d'apprentissage (page 13).

Guide de dépannage (suite)

Symptôme	Solution
Un programme de contrôle du système ne fonctionne pas correctement.	<ul style="list-style-type: none">• Vérifiez si vous avez bien programmé les commandes dans l'ordre correct (page 20).• Essayez de changer l'orientation de la télécommande. S'il n'y pas de résultat, essayez de disposer les appareils aussi près que possible les uns des autres.• Vérifiez le statut des appareils et si vous avez réglé les appareils correctement pour qu'ils puissent recevoir les commandes des touches SYSTEM CONTROL.
La télécommande se met hors tension d'elle-même	<ul style="list-style-type: none">• Cette télécommande est préréglée en usine pour être mise hors tension automatiquement après 10 minutes si elle n'est pas utilisée ("Mise hors tension automatique", page 32). Vous pouvez changer le temps avant mise hors tension de 10 à 90 minutes, ou régler la télécommande pour qu'elle ne soit pas mise hors tension automatiquement.

Tableau des fonctions préréglées

TV

AFFICHAGE DE TOUCHE	FONCTION
POWER	Pour la mise sous ou hors tension.
1 - 9, 0, ENTER	Pour changer de canal. Par exemple, pour choisir le canal 5, appuyez sur 0 et 5 (ou sur 5 et ENTER).
TV/VIDEO	Pour changer le mode d'entrée.
DISPLAY	Pour afficher le canal actuel sur le téléviseur.
WIDE	Pour passer en mode d'écran large.
SLEEP	Pour contrôler le temporisateur SLEEP sur le téléviseur (fonctionne seulement pour un téléviseur avec fonction SLEEP).
MENU	Pour appeler l'affichage MENU.
↑	Pour déplacer le curseur vers le haut.
RECALL	Pour contrôler les fonctions JUMP, FLASHBACK ou CHANNEL RETURN sur le téléviseur, en fonction des réglages du fabricant du téléviseur.
←	Pour déplacer le curseur vers la gauche.
↓	Pour déplacer le curseur vers le bas.
→	Pour déplacer le curseur vers la droite.
CH +/-	Canal suivant: + Canal précédent: -
VOL +/-	Augmentation du volume: + Diminution du volume: -
MUTING	Pour couper le son du téléviseur. Appuyez de nouveau sur cette touche pour mettre cette fonction hors service.

VCR 1, 2, 3

AFFICHAGE DE TOUCHE	FONCTION
POWER	Pour la mise sous ou hors tension.
1 - 9, 0, ENTER	Pour changer de canal. Par exemple, pour choisir le canal 5, appuyez sur 0 et 5 (ou sur 5 et ENTER).
TV/VIDEO	Pour changer le mode d'entrée.
DISPLAY	Pour afficher le canal actuel sur le téléviseur.
◀◀	Pour rembobiner la bande.
▶▶	Pour reproduire la bande.
▶▶▶▶	Pour avancer rapidement la bande.
REC	Pour enregistrer, appuyez d'abord sur ▶ tout en maintenant REC enfoncée. Relâchez d'abord la touche ▶, puis relâchez REC.
■	Pour arrêter le défilement de la bande.
	Pour interrompre le défilement de la bande.
ANT SW	Pour changer la sortie d'antenne.
CH +/-	Canal suivant: + Canal précédent: -

Tableau des fonctions pré-réglées (suite)

DVD	
AFFICHAGE DE TOUCHE	FONCTION
POWER	Pour la mise sous ou hors tension.
1 - 9, 0	Touches numériques: Pour régler les paramètres sélectionnés sur l'écran.
+10	Pour sélectionner 10 et les nombres supérieurs à 10.
ENTER	Pour valider le réglage. Pour régler les paramètres sélectionnés sur l'écran.
AUDIO	Pour changer le son.
DISPLAY	Pour indiquer le statut de reproduction actuel à l'écran.
◀◀	Pour revenir en arrière.
▶	Pour reproduire le disque.
▶▶	Pour avancer rapidement.
SUB TITLE	Pour changer de sous-titre.
SUB TITLE ON/OFF	Pour activer ou désactiver le sous-titre.
ANGLE	Pour changer d'angle.
■	Pour arrêter la lecture.
	Pour interrompre la lecture.
TITLE	Pour afficher le menu des titres.
DVD MENU	Pour afficher le menu DVD.
MENU	Pour sélectionner ou régler les paramètres du menu.
↑	Pour déplacer le curseur vers le haut.
EXECUTE	Pour exécuter les articles sélectionnés dans le menu.
CLEAR	Pour effacer les caractères sélectionnés sur l'écran.
RETURN	Pour revenir au dernier menu précédent.
←	Pour déplacer le curseur vers la gauche.
↓	Pour déplacer le curseur vers le bas.

AFFICHAGE DE TOUCHE	FONCTION
→	Pour déplacer le curseur vers la droite.
CH +	Pour passer à l'endroit ou au morceau suivant.
CH -	Pour passer à l'endroit ou au morceau précédent.

VD (Lecteur LD)

AFFICHAGE DE TOUCHE	FONCTION
POWER	Pour la mise sous ou hors tension.
1 - 9, 0	Pour sélectionner le numéro de page. 0 sélectionne la page 10. Pour sélectionner les numéros de pages supérieurs à 10, voir la description de la touche +10 ci-dessous.
+10	Pour sélectionner 10 et les nombres supérieurs à 10.
ENTER	Pour valider le réglage.
DISPLAY	Pour indiquer le statut de reproduction actuel à l'écran.
◀◀	Pour revenir en arrière.
▶	Pour reproduire le disque.
▶▶	Pour avancer rapidement.
■	Pour arrêter la lecture.
	Pour interrompre la lecture.
CLEAR	Pour effacer les caractères sélectionnés sur l'écran.
CH +	Pour passer à l'endroit ou au morceau suivant.
CH -	Pour passer à l'endroit ou au morceau précédent.

DBS

AFFICHAGE DE TOUCHE	FONCTION
POWER	Pour la mise sous ou hors tension.
1 - 9, 0, ENTER	Pour changer de canal. Par exemple, pour choisir le canal 5, appuyez sur 0 et 5 (ou sur 5 et ENTER).
DISPLAY	Pour mettre l'afficheur en service.
GUIDE	Pour appeler le guide principal.
FAVORITE	Pour utiliser la fonction "FAVORITE"..
TV/DBS	Pour commuter la sortie du récepteur satellite vers le téléviseur. (Quand vous raccordez un câble TV ou d'antenne au récepteur, la sortie est commutée entre un programme TV et un programme satellite.)
MENU	Pour appeler l'affichage MENU.
↑	Pour déplacer le curseur vers le haut.
EXECUTE	Pour appeler l'index des stations quand un guide de programmes n'est pas affiché. Pour sélectionner le canal qui est en surbrillance.
RECALL	Pour accorder la dernière station accordée.
←	Pour déplacer le curseur vers la gauche.
↓	Pour déplacer le curseur vers le bas.
→	Pour déplacer le curseur vers la droite.
CH +/-	Canal suivant: + Canal précédent: -

CBL (décodeur)

AFFICHAGE DE TOUCHE	FONCTION
POWER	Pour la mise sous ou hors tension. Pour changer de canal.
1 - 9, 0	Par exemple, pour choisir le canal 5, appuyez sur 0 et 5 (ou sur 5 et ENTER).
RECALL	Pour accorder la dernière station accordée.
CH +/-	Canal suivant: + Canal précédent: -

Tableau des fonctions pré-réglées (suite)

AMP	
AFFICHAGE DE TOUCHE	FONCTION
POWER	Pour la mise sous ou hors tension.
VIDEO 1	Pour sélectionner la source d'entrée: VIDEO 1
VIDEO 2	Pour sélectionner la source d'entrée: VIDEO 2
VIDEO 3	Pour sélectionner la source d'entrée: VIDEO 3
VDP	Pour sélectionner la source d'entrée: VDP
TV	Pour sélectionner la source d'entrée: TV
TAPE	Pour sélectionner la source d'entrée: TAPE
DAT/MD	Pour sélectionner la source d'entrée: DAT/MD
CD	Pour sélectionner la source d'entrée: CD
TUNER	Pour sélectionner la source d'entrée: TUNER
PHONO	Pour sélectionner la source d'entrée: PHONO
MENU	Pour appeler l'affichage MENU.
↑	Pour déplacer le curseur vers le haut.
SHIFT	Pour changer de gamme (FM/AM).
←	Pour déplacer le curseur vers la gauche.
↓	Pour déplacer le curseur vers le bas.
→	Pour déplacer le curseur vers la droite.
CH +/-	Préréglage de la fréquence vers le haut: +, vers le bas: - Sélection de la fréquence vers le haut: +, vers le bas: -
VOL +/-	Augmentation du volume: + Diminution du volume: -

AFFICHAGE DE TOUCHE	FONCTION
MUTING	Pour couper le son sur l'amplificateur (AMP). Appuyez de nouveau sur cette touche pour mettre hors service cette fonction.

CD

AFFICHAGE DE TOUCHE	FONCTION
POWER	Pour la mise sous ou hors tension.
1 - 9, 0	Pour sélectionner le numéro de page. 0 sélectionne la page 10. Pour sélectionner les numéros de pages supérieurs à 10, voir la description de la touche +10 ci-dessous.
+10	Pour sélectionner 10 et les nombres supérieurs à 10.
ENTER	Pour valider le réglage.
D.SKIP	Pour sélectionner le disque suivant.
◀◀	Pour revenir en arrière.
▶▶	Pour reproduire le disque.
▶▶▶	Pour avancer rapidement.
■	Pour arrêter la lecture.
	Pour interrompre la lecture.
PGM	Pour la lecture programmée.
CLEAR	Pour effacer un réglage.
SHUFFLE	Pour la lecture aléatoire.
CONTINUE	Pour sélectionner le mode de lecture continu.
REPEAT	Pour sélectionner le mode de lecture répétée.
CH +	Pour sélectionner la plage précédente.
CH -	Pour sélectionner la plage suivante.

MD

AFFICHAGE DE TOUCHE	FONCTION
POWER	Pour la mise sous ou hors tension.
1 - 9, 0	Pour sélectionner le numéro de plage. 0 sélectionne la plage 10. Pour sélectionner les numéros de plages supérieurs à 10, voir la description de la touche +10 ci-dessous.
+10	Pour sélectionner 10 et les nombres supérieurs à 10.
ENTER	Pour valider le réglage.
◀◀	Pour revenir en arrière.
▶	Pour reproduire le disque.
▶▶	Pour avancer rapidement.
REC	Pour enregistrer, appuyez d'abord sur ▶ tout en maintenant REC enfoncée. Relâchez d'abord ▶, puis relâchez REC.
■	Pour arrêter le mouvement du disque.
	Pour interrompre le mouvement du disque.
PGM	Pour la lecture programmée.
CLEAR	Pour effacer un réglage.
SHUFFLE	Pour la lecture aléatoire.
CONTINUE	Pour sélectionner le mode de lecture continu.
REPEAT	Pour sélectionner le mode de lecture répétée.
CH +	Pour sélectionner la plage précédente.
CH -	Pour sélectionner la plage suivante.

DAT

AFFICHAGE DE TOUCHE	FONCTION
POWER	Pour la mise sous ou hors tension.
1 - 9, 0	Pour sélectionner un numéro de programme.
ENTER	Pour valider le réglage.
◀◀	Pour rembobiner la bande.
▶	Pour reproduire la cassette.
▶▶	Pour avancer rapidement la bande.
REC	Pour enregistrer, appuyez d'abord sur ▶ tout en maintenant REC enfoncée. Relâchez d'abord ▶, puis relâchez REC.
■	Pour arrêter le défilement de la bande.
	Pour interrompre le défilement de la bande.
○	Coupage du son de l'enregistrement.
REPEAT	Pour sélectionner le mode de lecture répétée.
CH +	Pour passer au morceau suivant.
CH -	Pour passer au morceau précédent.

Tableau des fonctions pré-réglées (suite)

DECK B/A

AFFICHAGE DE TOUCHE	FONCTION
D.SKIP	Pour sélectionner la platine à cassette: Platine A ou B (platine à cassette double seulement).
⏮	Pour rembobiner la bande.
⏪	Pour inverser le sens de défilement de la bande.
▶	Pour reproduire la bande.
⏩	Pour avancer rapidement la bande.
REC	Pour enregistrer, appuyez sur ▶ tout en maintenant REC enfoncée. Relâchez d'abord ▶, puis relâchez REC. Pour enregistrer, appuyez sur ◀ tout en maintenant REC enfoncée. Relâchez d'abord ◀, puis relâchez REC.
■	Pour arrêter le défilement de la bande.
	Pour interrompre le défilement de la bande.
○	Coupure du son de l'enregistrement.

TUNER

AFFICHAGE DE TOUCHE	FONCTION
POWER	Pour la mise sous ou hors tension.
1 - 9, 0	Touches numériques.
+10	Pour sélectionner 10 et les nombres supérieurs à 10.
ENTER	Pour valider le réglage.
>	Accord vers le bas.
<	Accord vers le haut.
BAND	Pour sélectionner FM/AM.
CH +	Accord d'une station pré-réglée +.
CH -	Accord d'une station pré-réglée -.







DSP (Processeur surround numérique)







AFFICHAGE DE TOUCHE	FONCTION
AUDIO	Pour sélectionner le mode DSP.
DISPLAY	Pour changer d'affichage.
<	Sélection d'entrée <.
>	Sélection d'entrée >.
SOUNDFIELD ON/OFF	Pour activer/désactiver les champs sonores.
GENRE	Pour sélectionner un genre de champ sonore.
MODE	Pour sélectionner un mode de champ sonore.
↑	Commande ^ de traitement numérique.
T.TONE	Pour lancer un signal de test.
←	Commande < de traitement numérique.
↓	Commande v de traitement numérique.
→	Commande > de traitement numérique.

Tableau des touches de l'afficheur LCD

Aide-mémoire pour les touches de sélection d'appareil

Si vous assignez d'autres appareils aux touches de sélection d'appareils, utilisez l'espace inférieur pour noter la configuration des touches.

	TV	VCR1	VCR2	VCR3	DVD	DBS/CBL
Nouvel appareil →						
	<input type="text"/>	<input type="text"/>	<input type="text"/>	<input type="text"/>	<input type="text"/>	<input type="text"/>

	AMP	CD	MD/DAT	DECK B/A	TUNER	OPTION
Nouvel appareil →						
	<input type="text"/>	<input type="text"/>	<input type="text"/>	<input type="text"/>	<input type="text"/>	<input type="text"/>

Touches pour chaque appareil

Les tableaux suivants indiquent les touches disponibles pour chaque appareil. Ils sont utiles, si vous les utilisez comme aide-mémoire pour la configuration des touches sur lesquelles des signaux sont enregistrés.

TV

RESET		TV					POWER
		C+C- V+ V- MU					
1	2	3	TV/VIDEO	DISPLAY	◀	▶	▶▶
4	5	6	WIDE	SLEEP	REC	■	
7	8	9	SOUND FIELD ON/OFF	ANT SW	MENU	↑	EXECUTE
+10	0	ENTER	RECALL	P IN P	◀	↓	▶

Tableau des touches de l'afficheur LCD (suite)

VCR 1

RESET		VCR1					POWER
		C+C- V+ V- MU					
1	2	3	TV/VIDEO	DISPLAY	◀	▶	▶▶
4	5	6	WIDE	SLEEP	REC	■	
7	8	9	SOUND FIELD ON/OFF	ANT SW	MENU	↑	EXECUTE
+10	0	ENTER	CLEAR	P IN P	◀	↓	▶

VCR 2

RESET		VCR 2					POWER
		C+C- V+ V- MU					
1	2	3	TV/VIDEO	DISPLAY	◀	▶	▶▶
4	5	6	WIDE	SLEEP	REC	■	
7	8	9	SOUND FIELD ON/OFF	ANT SW	MENU	↑	EXECUTE
+10	0	ENTER	CLEAR	P IN P	◀	↓	▶

VCR 3

RESET		VCR 3					POWER
		C+C- V+ V- MU					
1	2	3	TV/VIDEO	DISPLAY	◀	▶	▶▶
4	5	6	WIDE	SLEEP	REC	■	
7	8	9	SOUND FIELD ON/OFF	ANT SW	MENU	↑	EXECUTE
+10	0	ENTER	CLEAR	P IN P	◀	↓	▶

DVD

RESET			DVD					POWER
			C+C- V+ V- MU					
1	2	3	AUDIO	DISPLAY	◀	▶	▶▶	
4	5	6	SUBTITLE	SUBTITLE ON/OFF	ANGLE	■	⏸	
7	8	9	TITLE	DVD MENU	MENU	▲	EXECUTE	
	0	ENTER	CLEAR	RETURN	◀	▼	▶	

VD (lecteur LD)

RESET			VD					POWER
			C+C- V+ V- MU					
1	2	3	D.SKIP	DISPLAY	◀	▶	▶▶	
4	5	6	WIDE	SLEEP	ANGLE	■	⏸	
7	8	9	SOUND FIELD ON/OFF	GENRE	MODE	PGM	EXECUTE	
+10	0	ENTER	CLEAR	P IN P	SHUFFLE	CONTINUE	REPEAT	

Tableau des touches de l'afficheur LCD (suite)

DBS

RESET	C+C- V+ V- MU				DBS				POWER
1	2	3	AUDIO	DISPLAY	INPUT SELECT	GUIDE	FAVORITE		
4	5	6	WIDE	SLEEP	ANGLE	TUNER	TV/DBS		
7	8	9	TITLE	ANT SW	MENU	↑	EXECUTE		
+10	0	ENTER	RECALL	P IN P	←	↓	→		

CBL (décodeur)

RESET	C+C- V+ V- MU				CBL				POWER
1	2	3	TV/VIDEO	DISPLAY	◀	▶	▶▶		
4	5	6	WIDE	SLEEP	REC	■			
7	8	9	TITLE	ANT SW	MENU	↑	EXECUTE		
+10	0	ENTER	RECALL	P IN P	←	↓	→		

AMP

RESET	C+C- V+ V- MU				AMP				POWER
1	2	3	VIDEO1	VIDEO2	VIDEO3	VDP	TV		
4	5	6	TAPE	DAT/MD	CD	TUNER	PHONO		
7	8	9	SOUND FIELD ON/OFF	GENRE	MODE	↑	EXECUTE		
+10	0	ENTER	T.TONE	SHIFT	←	↓	→		

CD

RESET	C+C- V+ V- MU			CD			POWER
1	2	3	D.SKIP	DISPLAY	◀	▶	▶▶
4	5	6	SUBTITLE	SLEEP	ANGLE	■	⏸
7	8	9	SOUND FIELD ON/OFF	GENRE	MODE	PGM	EXECUTE
+10	0	ENTER	CLEAR	RETURN	SHUFFLE	CONTINUE	REPEAT

MD

RESET	C+C- V+ V- MU			MD			POWER
1	2	3	D.SKIP	DISPLAY	◀	▶	▶▶
4	5	6	TAPE	DAT/MD	REC	■	⏸
7	8	9	SOUND FIELD ON/OFF	GENRE	MODE	PGM	○
+10	0	ENTER	CLEAR	RETURN	SHUFFLE	CONTINUE	REPEAT

DAT

RESET	C+C- V+ V- MU			MD			POWER
1	2	3	D.SKIP	DISPLAY	◀	▶	▶▶
4	5	6	TAPE	DAT/MD	REC	■	⏸
7	8	9	SOUND FIELD ON/OFF	GENRE	MODE	PGM	○
+10	0	ENTER	CLEAR	RETURN	SHUFFLE	CONTINUE	REPEAT

Tableau des touches de l'afficheur LCD (suite)

DECK A

RESET	C+C- V+ V- MU			DECK			A	POWER
1	2	3	D.SKIP	◀	◀▶	▶	▶▶	
4	5	6	TAPE	SLEEP	REC	■		
7	8	9	SOUND FIELD ON/OFF	GENRE	MODE	▲	○	
+10	0	ENTER	CLEAR	RETURN	◀	▼	▶	

DECK B

RESET	C+C- V+ V- MU			DECK			B	POWER
1	2	3	D.SKIP	◀	◀▶	▶	▶▶	
4	5	6	TAPE	SLEEP	REC	■		
7	8	9	SOUND FIELD ON/OFF	GENRE	MODE	▲	○	
+10	0	ENTER	CLEAR	RETURN	◀	▼	▶	

TUNER

RESET	C+C- V+ V- MU					TUNER		POWER
1	2	3	AUDIO	DISPLAY	◀	▶	FAVORITE	
4	5	6	WIDE	SLEEP	ANGLE	TUNER	PHONO	
7	8	9	SOUND FIELD ON/OFF	ANT SW	MENU	↑	EXECUTE	
+10	0	ENTER	BAND	SHIFT	◀	↓	▶	

Processeur surround numérique (DSP)

RESET	C+C- V+ V- MU					TUNER		POWER
1	2	3	AUDIO	DISPLAY	INPUT SELECT	◀	▶	TV
4	5	6	TAPE	DAT/MD	CD	TUNER	PHONO	
7	8	9	SOUND FIELD ON/OFF	GENRE	MODE	↑	EXECUTE	
+10	0	ENTER	T.TONE	SHIFT	◀	↓	▶	

Tableau des touches de l'afficheur LCD (suite)

Afficheur complet

Vous pouvez utiliser les tableaux suivants comme aide-mémoire pour la touche OPTION ou pour chaque appareil.

RESET	LEARNING			TV VCR123	DVD DBS TUNER	POWER	
OFF	C+C- V+ V- SC1 SC2 SC3 MU			AMP MD DECK	CBL CD AB OP	ON OFF	
1	2	3	TV/VIDEO D.SKIP AUDIO VIDEO1	DISPLAY << VIDEO2	INPUT SELECT <<< VIDEO3	GUIDE >> VDP	FAVORITE >>> TV
4	5	6	WIDE SUBTITLE TAPE	SLEEP SUBTITLE ON/OFF DAT/MD	ANGLE REC CD	TUNER	TV/DBS PHONO
7	8	9	TITLE SOUND FIELD ON/OFF	DVD MENU ANT SW GENRE	MENU MODE	PGM ↑	EXECUTE
+10	0	ENTER	T.TONE RECALL CLEAR BAND	RETURN P IN P SHIFT	SHUFFLE <	CONTINUE ↓	REPEAT >

RESET	LEARNING			TV VCR123	DVD DBS TUNER	POWER	
OFF	C+C- V+ V- SC1 SC2 SC3 MU			AMP MD DECK	CBL CD AB OP	ON OFF	
1	2	3	TV/VIDEO D.SKIP AUDIO VIDEO1	DISPLAY << VIDEO2	INPUT SELECT <<< VIDEO3	GUIDE >> VDP	FAVORITE >>> TV
4	5	6	WIDE SUBTITLE TAPE	SLEEP SUBTITLE ON/OFF DAT/MD	ANGLE REC CD	TUNER	TV/DBS PHONO
7	8	9	TITLE SOUND FIELD ON/OFF	DVD MENU ANT SW GENRE	MENU MODE	PGM ↑	EXECUTE
+10	0	ENTER	T.TONE RECALL CLEAR BAND	RETURN P IN P SHIFT	SHUFFLE <	CONTINUE ↓	REPEAT >

RESET	LEARNING			TV VCR123	DVD DBS TUNER	POWER	
OFF	C+C- V+ V- SC1 SC2 SC3 MU			AMP MD DECK	CBL CD AB OP	ON OFF	
1	2	3	TV/VIDEO D.SKIP AUDIO VIDEO1	DISPLAY << VIDEO2	INPUT SELECT <<< VIDEO3	GUIDE >> VDP	FAVORITE >>> TV
4	5	6	WIDE SUBTITLE TAPE	SLEEP SUBTITLE ON/OFF DAT/MD	ANGLE REC CD	TUNER	TV/DBS PHONO
7	8	9	TITLE SOUND FIELD ON/OFF	DVD MENU ANT SW GENRE	MENU MODE	PGM ↑	EXECUTE
+10	0	ENTER	T.TONE RECALL CLEAR BAND	RETURN P IN P SHIFT	SHUFFLE <	CONTINUE ↓	REPEAT >

Guide de référence rapide pour les opérations

Pour	Appuyez sur	Pour les détails, voir
Régler un code d'appareil	COMMANDER OFF + MUTING	Page 8
Programmer les touches d'un appareil (fonction d'apprentissage)	COMMANDER OFF + Component Select	Page 13
Assigner un appareil à la touche OPTION	COMMANDER OFF + OPTION	Page 17
Assigner d'autres appareils aux touches de sélection d'appareil	Component Select + Component Select	Page 27
Changer le réglage du volume	COMMANDER OFF + VOL+ + VOL-	Page 18
Programmer la fonction de contrôle du système	COMMANDER OFF + SYSTEM CONTROL (1, 2, 3)	Page 20
Régler la fonction de mise hors tension du système	COMMANDER OFF + CH- + VOL+	Page 26
Enregistrer la fonction de mise sous tension sur les touches de sélection d'appareil	COMMANDER OFF + VOL- + Component Select	Page 24
Enregistrer une commande sur les touches SYSTEM CONTROL ou les touches de sélection d'appareil	COMMANDER OFF + CH+ + VOL+	Page 25, 29
Régler le temps avant mise hors tension automatique	COMMANDER OFF + CH+ + VOL-	Page 32
Régler le temps avant mise hors service automatique/la luminosité du rétroéclairage	COMMANDER OFF + LIGHT	Page 33
Bloquer la télécommande	♪ + COMMANDER OFF	Page 30
Sélectionner directement l'entrée d'un téléviseur	TV/VIDEO + 0 - 6 keys	Page 12
Commencer l'enregistrement	REC + ▶	Page 12

Index

A

- Afficheur LCD
 - Luminosité 33
 - Temps avant mise hors service automatique 33
 - Touches affichées 43
- Appareils préréglés 8
- Assigner d'autres appareils à des touches de sélection d'appareils 27
- à la touche OPTION 17

B

- Blocage des commandes 30

C, D

- Commande de mise hors tension
 - Voir "Fonction de mise hors tension du système" 20
- Commande de mise sous tension
 - Addition à une touche de sélection d'appareil 24
 - Fonction de contrôle du système 20
- Contrôle du volume 7, 18

E

- Effacement
 - Voir "Effacement/changement"
- Effacement/changement de la fonction de contrôle du système 23
- d'un signal appris 16, 26, 30

F

- Fonction d'apprentissage 13
- Fonction de mise hors tension du système 20
- Fonction de verrouillage 30
- Fonction de verrouillage des préréglages 31

G, H, I, J, K, L

- Guide de dépannage 35

M

- Mise hors service du rétroéclairage 33
- Mise hors tension automatique de la télécommande 32

N, O

- Numéro de code 8

P, Q

- Piles 6

R, S

- Rétroéclairage
 - Piles 6
 - Réglage 33

T, U, V, W, X, Y, Z

- Touche CHANNEL (canal) 7
- Touche COMMANDER OFF (télécommande hors tension) 7
- Touches de sélection d'appareils
 - Pour ajouter une fonction supplémentaire 24
 - Pour assigner d'autres appareils 27
- Touche LIGHT (éclairage) 7, 33
- Touche MUTING (coupure du son) 7, 19
- Touche OPTION 17
- Touches SYSTEM CONTROL (contrôle du système)
 - Enregistrement d'une commande souvent utilisée 29
 - Fonction de contrôle du système 20
- Touches VOLUME 7, 18