

IC Recorder

Operating Instructions

Mode d'emploi

ICD-V21

©1998 by Sony Corporation Printed in Japan

For the customers in Canada

This Class B digital apparatus complies with Canadian ICES-003.

Pour les utilisateurs au Canada

Cet appareil numérique de la classe B est conforme à la norme NMB-003 du Canada.

Welcome!

Thank you for purchasing the Sony IC Recorder.

- Some features are:
- 10 minutes recording time
 - Up to 99 normal messages, one Special Message and up to 20 messages in the Shuffle Message Box
 - Special Message Box to record a message for a special person
 - Shuffle Message Box for fun
 - Flash memory to keep messages recorded even without a battery

Félicitations !

Nous vous remercions d'avoir fait l'acquisition de cet IC Recorder Sony.

- Voici quelques-unes de ses caractéristiques :
- 10 minutes de capacité d'enregistrement
 - Jusqu'à 99 messages normaux, un message spécial et 20 messages dans la boîte vocale aléatoire
 - Boîte vocale spéciale pour enregistrer un message pour une personne particulière
 - Boîte vocale aléatoire ludique
 - Mémoire flash pour conserver les messages enregistrés, même sans piles

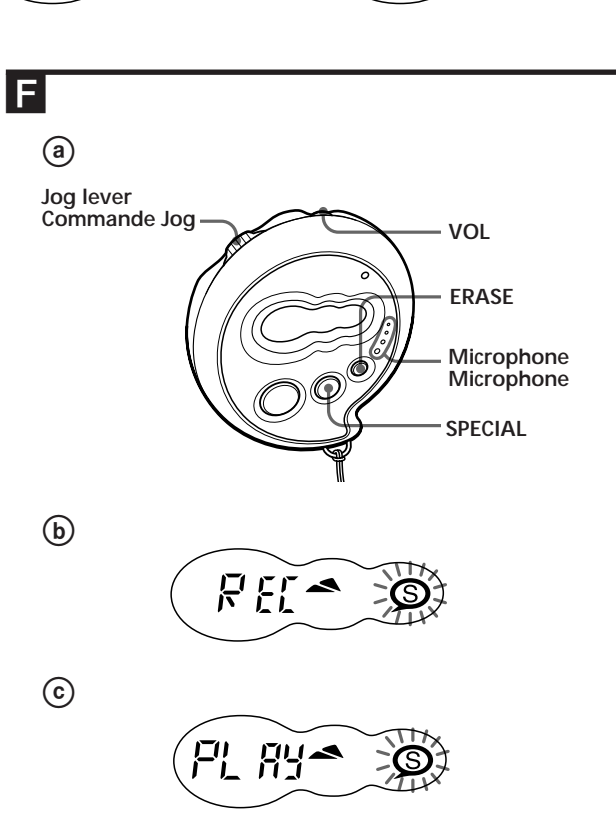
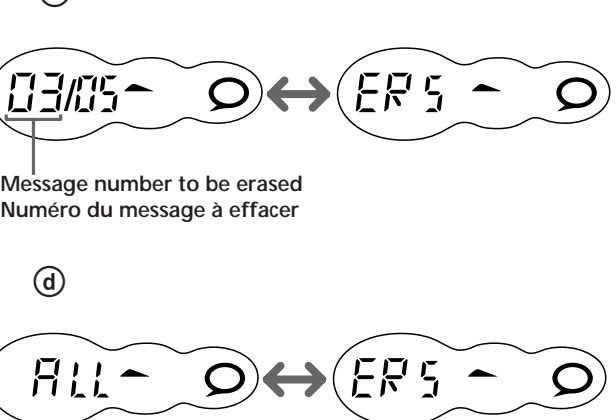
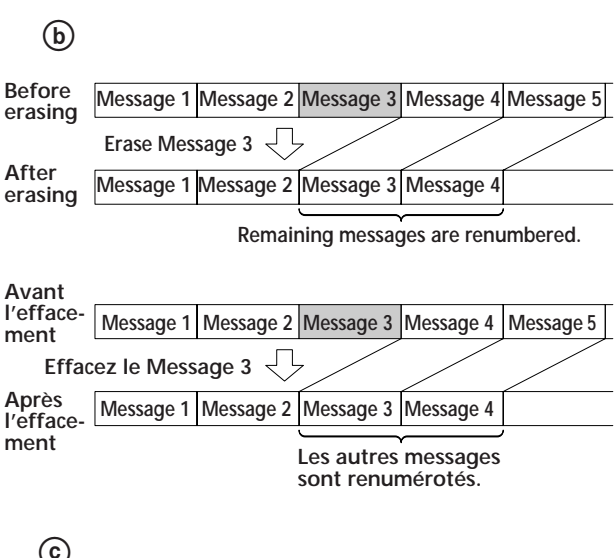
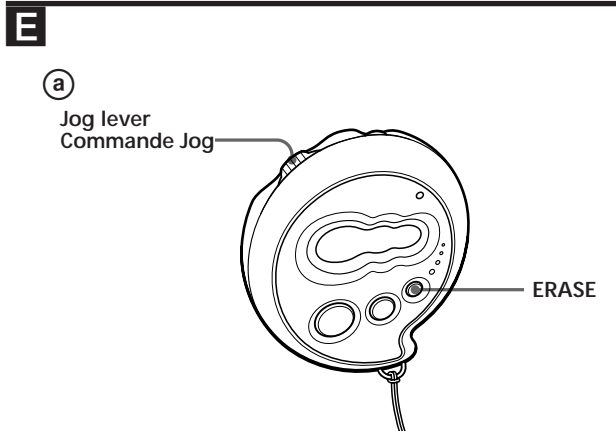
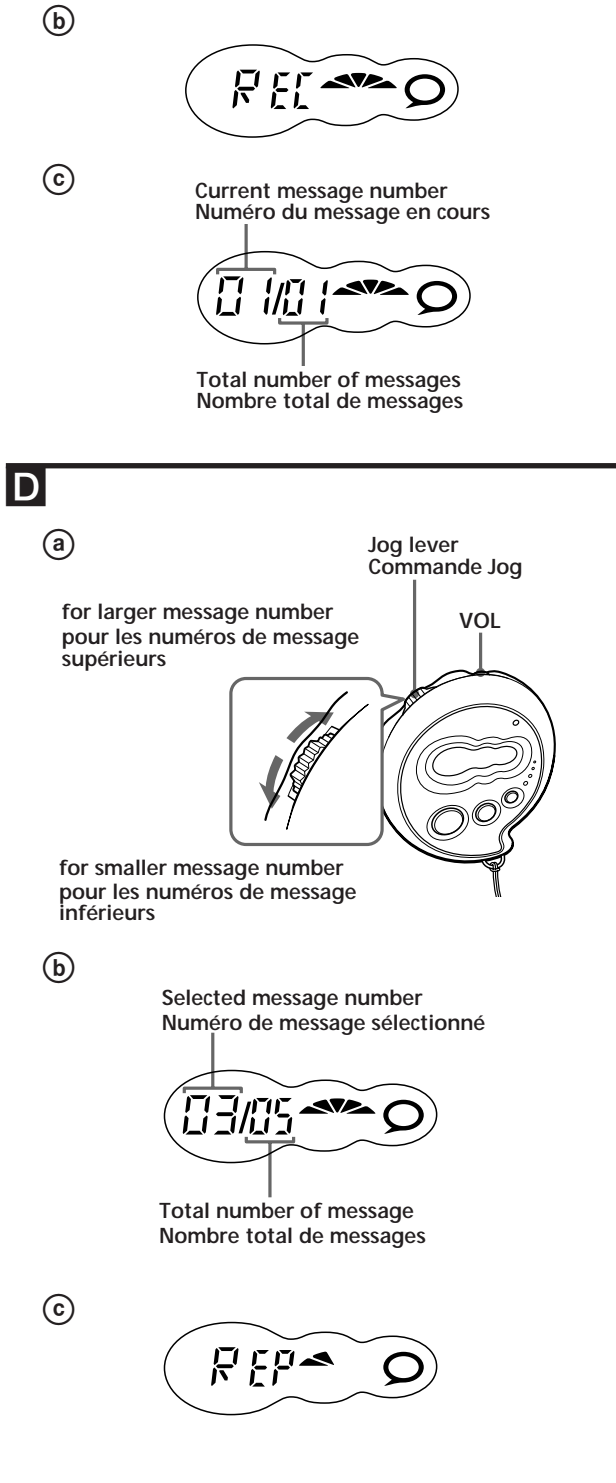
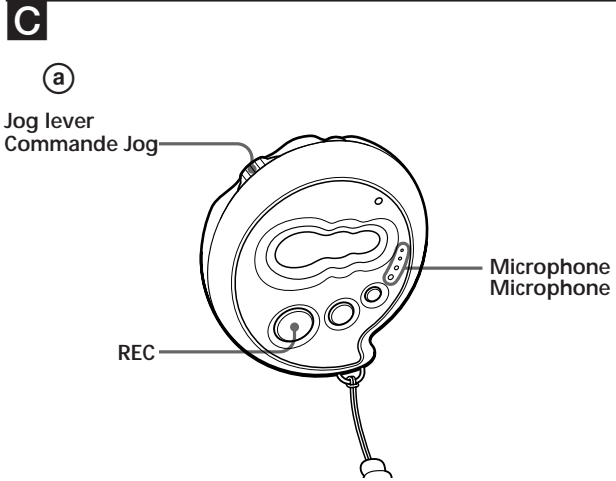
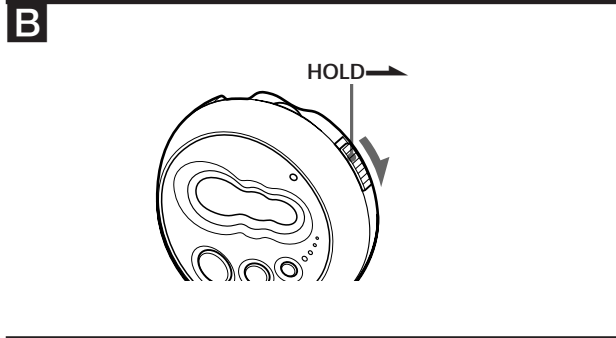
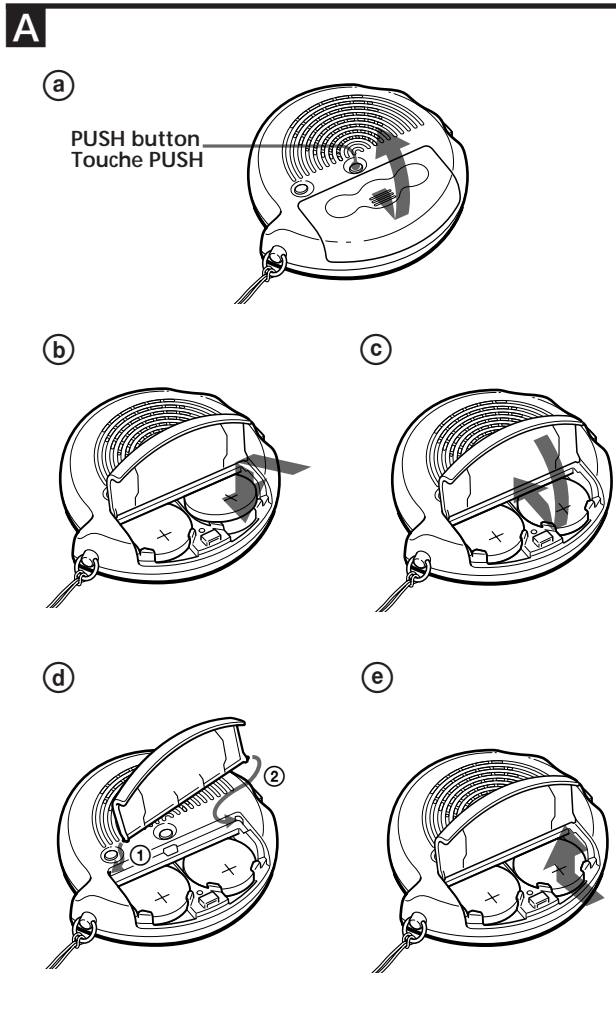

▶ Getting Started

Installing the Batteries

- 1 Push the PUSH button on rear and slide open the battery compartment lid. (See Fig. A-①)
- 2 Install two CR2032 lithium batteries (supplied) with the positive (+) side facing out. (See Fig. A-②)
- 3 Close the lid of the battery compartment. (See Fig. A-③)

Note

If the battery compartment lid is accidentally detached, attach it as illustrated. (See Fig. A-④)

To take out the lithium batteries (See Fig. A-⑤)

If the batteries do not come out, push the side of the battery with a sharp object.

Replacing the battery

"BATT" appears on the display when the batteries become weak and it flashes when the batteries are exhausted. Replace the batteries with new ones. When replacing, be sure to take out both old batteries first, and then insert the new ones.

Battery life

| | |
|-----------------------------|------------------|
| Sony lithium battery CR2032 | approx. 1 month* |
|-----------------------------|------------------|

* When recording for 2 minutes and playing back for 3 minutes every day (with VOL control at around 3)

Notes

- The battery life may shorten depending on the operation of the unit.
- The recorded messages will remain even if you replace batteries.

Notes on lithium battery

- Keep the lithium battery out of reach of children. Should the battery be swallowed, immediately consult a doctor.
- Wipe the battery with a dry cloth to assure good contact.
- Be sure to install the battery in the correct polarity position.
- Do not hold the battery with metallic tweezers, as doing so may cause a short circuit.
- Do not break up the battery or throw it into a fire, which might cause it to explode.

Carefully dispose of the used battery.

CAUTION

Danger of explosion if battery is incorrectly replaced. Replace only with the same or equivalent type recommended by the equipment manufacturer. Discard used batteries according to manufacturer's instructions.

Note

When the unit is not used for a long period of time remove the batteries to avoid damage from battery leakage and corrosion.

Releasing HOLD (See Fig. E)

Slide HOLD → to the opposite direction of the arrow.

▶ Basic Operations

Recording Messages (See Fig. C-①)

You can record up to 99 messages. You can record up to 10 minutes including Special Message and messages in the Shuffle Message Box. Since a newly recorded message is automatically added behind the last recorded message, you can start recording quickly without searching for the end of the last recording. Each recorded message has an index number, and a newly recorded message will have the last index number.

e.g. |Message 1|Message 2|Newly recorded message|Blank space

- 1 Press REC and speak into the built-in microphone. "REC" appears while recording. (See Fig. C-②) You do not need to keep pressing REC while recording.
- 2 Press REC again to stop recording. The display shows the current message number and total number of messages. (See Fig. C-③)

When you have recorded up to 99 messages or the maximum recording time, "FULL" appears in the display. If you want to record more messages, first erase some old messages. (Refer to "Erasing Messages" for details.)

To listen to the current recording
Press REC to stop recording and then press the jog lever.

To review the current recording instantly
Press the jog lever during recording.

Remaining memory indication
As the capacity of the remaining memory decreases, the segments of the indication will go off one by one.

When you record for about two minutes, one segment will go off. When the remaining memory goes down to about 30 seconds, the indication will flash, and when the memory is full, all segments go off.

Playing Back Messages (See Fig. D-①)

- 1 Move the jog lever to display the desired message number. (See Fig. D-②) (To change the number rapidly, keep holding the lever.)
- 2 Press the jog lever. The selected message is played back.
- 3 Adjust the volume with the VOL control.

After playing back one message, the unit stops at the beginning of the next message. When the last message has been played back, the unit stops at the beginning of the last message.

Other operations

| To | Do this |
|---|--|
| Go back to the beginning of the current message | Move the jog lever downward once. |
| Go back to previous messages | Move the jog lever downward repeatedly. (During stop mode, move the jog lever downward and hold it there to skip the messages continuously.) |
| Skip to the next message | Move the jog lever upward once. |
| Skip to succeeding messages | Move the jog lever upward repeatedly. (During stop mode, move the jog lever upward and hold it there to skip the messages continuously.) |
| Search forward during playback | Move the jog lever upward and hold it there, and release it at the message number you want to play. |
| Search backward during playback | Move the jog lever downward and hold it there, and release it at the message number you want to play. |

To stop playback partway through a message (Playback Pause function)
Press the jog lever.

When you press the jog lever next time, the message will continue from the point where you stopped previously.

Playing back a message repeatedly (Repeat Play) (See Fig. D-②)

During playback, press and hold the jog lever for more than one second. "REP" will be displayed and the selected message will be played back repeatedly until you stop playback by pressing the jog lever.

Playing all the messages continuously (Continuous Play)

During stop mode, press and hold the jog lever for more than one second. Playback starts from the message on the display and continues playing until the end of the last message. You do not have to press the jog lever for each message. (During normal mode only; not available during Shuffle mode.) When the last message has been played back, the unit stops at the beginning of the last message.

To stop playback

Press the jog lever. When you press the jog lever next time, normal playback starts from the point you stopped.

Erasing Messages (See Fig. E-①)

You can erase the recorded messages one by one or all messages (excluding Special Message and Shuffle Message Box) at a time. Note that once a recording has been erased, you cannot retrieve it. To erase the Special Message and the messages for the Shuffle Message Box, refer to the corresponding sections.

Erasing messages one by one

When a message is erased, the remaining messages will advance and renumbered so that there will be no space between messages. (See Fig. E-②)

- 1 Press ERASE while playing back the message you want to erase, or press and hold ERASE for more than one second during stop mode. A beep will sound and the message number and "ERS" will appear one after the other while the first 5 seconds of the message is played back 10 times. (See Fig. E-③)
- 2 Press ERASE while the message is being played back. The message is erased and the remaining messages will be renumbered.

To cancel erasing

Press any button except ERASE before step 2.

To erase other messages

Repeat steps 1 and 2.

Erasing all messages

- 1 Press ERASE during playback or press and hold ERASE for more than one second during stop mode. A beep will sound and the message number and "ERS" will appear one after the other while the first 5 seconds of the message is played back 10 times.
- 2 Move the jog lever downward once while the message is being played back. "ALL" and "ERS" will appear one after the other. (See Fig. E-④)
- 3 Press ERASE while "ALL" and "ERS" are displayed. All messages are erased.

To cancel erasing

Press any button except ERASE before step 3.

Notes

- If you do not press ERASE for more than 10 seconds after step 2, the erase mode will be cancelled.
- If you move the jog lever upward, the unit returns to step 1 of "Erasing messages one by one". To erase all messages, move the jog lever downward again to display "ALL" and "ERS".

▶ Advanced Operations

Recording a Special Message (See Fig. F-①)

When you record a message in the Special Message Box, you can find it easily by pressing just one button.

You can record one message in the Special Message Box.

Ⓢ The Special Message is recorded. Ⓣ The Special Message is not recorded.

Recording a message

- 1 Press SPECIAL. "REC" appears and "S" flashes. (See Fig. F-②)
- 2 Speak into the built-in microphone. You do not need to keep pressing SPECIAL while recording.
- 3 Press SPECIAL again to stop recording.

Note

If a message is already recorded in the Special Message Box, "PLAY" appears and that message will be played back when you press SPECIAL. To record a new message, erase the old one first as described below in "Erasing the Special Message".

Playing back the message

- 1 Press SPECIAL. "PLAY" appears and "S" flashes. (See Fig. F-③)
- 2 Adjust the volume with the VOL control.

To stop playing back partway through the Special Message
Press SPECIAL.

When you press SPECIAL again, the message will be played back from the beginning.

Playing back the Special Message repeatedly

Press and hold SPECIAL until "REP" appears (more than one second) during playback of the Special Message.

Other operations

| To | Do this |
|--|--|
| Return to the beginning of the message | During playback, move the jog lever upward once. |
| Search forward during playback | Move the jog lever upward and hold it there, and release it at the point you want to play. |
| Search backward during playback | Move the jog lever downward and hold it there, and release it at the point you want to play. |

Erasing the Special Message

- 1 Press ERASE while playing back the Special Message. A beep will sound, "ERS" and "S" will flash and the first 5 seconds of the message is played back 10 times.
- 2 Press ERASE while the message is being played back.

To cancel erasing

Press any button except ERASE before step 2.

▶ Préparation

Installation des piles

- 1 Appuyez sur le bouton PUSH à l'arrière et faites glisser le couvercle du compartiment à piles. (voir Fig. A-①)
- 2 Introduisez deux piles au lithium CR2032 (fournies) en orientant le pôle positif (+) vers l'extérieur. (voir Fig. A-②)
- 3 Refermez le couvercle du compartiment à piles. (voir Fig. A-③)

Remarque

Si le couvercle du compartiment à piles s'enlève accidentellement, réinstallez-le comme illustré. (voir Fig. A-④)

Pour retirer les piles au lithium (voir Fig. A-⑤)

Si les piles ne sortent pas, poussez sur le côté de la pile au moyen d'un objet pointu.

Remplacement des piles

L'indication "BATT" apparaît dans la fenêtre d'affichage lorsque les piles faiblissent et clignote lorsqu'elles sont à plat. Remplacez les piles par des nouvelles. Lorsque vous remplacez les piles, retirez d'abord les deux piles usagées et installez ensuite les nouvelles.

Autonomie des piles

| | |
|-----------------------------|-----------------|
| Pile au lithium Sony CR2032 | Approx. 1 mois* |
|-----------------------------|-----------------|

* Avec une moyenne de 2 minutes d'enregistrement et de 3 minutes de lecture par jour (avec la commande VOL aux environs de 3)

Remarques

- L'autonomie des piles peut être plus courte en fonction des conditions d'utilisation de l'appareil.
 - Les messages enregistrés restent en mémoire même lorsque vous remplacez les piles.
- Remarque sur la pile au lithium**
- Rangez la pile au lithium hors de portée des enfants. Si la pile devait être avalée, consultez immédiatement un médecin.
 - Essuyez la pile avec un chiffon sec afin d'assurer un bon contact.
 - Veillez à installer la pile en respectant la polarité.
 - Ne pas tenir la pile avec des pinces métalliques afin d'éviter tout court-circuit.
 - Ne pas ouvrir la pile ou la jeter au feu, car elle pourrait exploser.
 - Ne pas jeter n'importe où une pile usée.

ATTENTION

Danger d'explosion si la pile n'est pas remplacée correctement. Remplacez la pile par une pile de même type ou de type équivalent, tel que recommandé par le fabricant. Suivez les instructions du fabricant pour vous débarrasser des piles usées.

Remarque

Quand vos piles prévoient de ne pas utiliser le radioreveil pendant longtemps, enlevez les piles pour éviter tout dommage dû à une fuite de l'électrolyte des piles et à la corrosion.

Désactivation de la fonction HOLD (voir Fig. E)

Faites glisser HOLD → dans le sens opposé à la flèche.

▶ Opérations de base

Enregistrement de messages (voir Fig. C-①)

Vous pouvez enregistrer jusqu'à 99 messages. Vous disposez pour cela d'une durée d'enregistrement maximale de 10 minutes, qui comprend le message spécial et les messages de la boîte vocale aléatoire.

Comme un nouveau message enregistré est automatiquement ajouté derrière le dernier message enregistré, vous pouvez rapidement démarrer l'enregistrement sans devoir rechercher la fin du dernier enregistrement. Chaque message enregistré est identifié par un numéro d'index. Le dernier message enregistré porte ainsi le dernier numéro d'index.

e.g. |Message 1|Message 2|Message nouvellement enregistré|Espace vierge

- 1 Appuyez sur REC et parlez dans le microphone intégré. L'indication "REC" s'affiche pendant l'enregistrement. (voir Fig. C-②) Vous ne devez pas maintenir REC enfoncé pendant l'enregistrement.
- 2 Appuyez à nouveau sur REC pour arrêter l'enregistrement. L'écran d'affichage indique le numéro de message en cours et le nombre total de messages. (voir Fig. C-③)

Lorsque vous avez enregistré 99 messages ou la durée maximum d'enregistrement, l'indication "FULL" apparaît dans la fenêtre d'affichage. Si vous voulez enregistrer davantage de messages, effacez d'abord quelques anciens messages. (Pour plus de détails, voir "Effacement de messages".)

Pour écouter l'enregistrement en cours
Appuyez sur REC pour arrêter l'enregistrement et appuyez ensuite sur la commande Jog.

Pour contrôler instantanément l'enregistrement en cours
Appuyez sur la commande Jog durant l'enregistrement.

Indication de mémoire restante

Lorsque la capacité de la mémoire restante décroît, les segments de l'indication s'éteignent l'un après l'autre.

Lorsque vous enregistrez pendant environ deux minutes, un segment s'éteindra. Lorsque la mémoire restante n'est plus que d'environ 30 secondes, l'indication se met à clignoter. Lorsque la mémoire est saturée, tous les segments sont désactivés.

Lecture de messages (voir Fig. D-①)

- 1 Actionnez la commande Jog de façon à afficher le numéro du message voulu. (voir Fig. D-②) (Pour modifier les numéros rapidement, maintenez la commande enfoncée.)
- 2 Appuyez sur la commande Jog. Le message sélectionné est reproduit.
- 3 Réglez le volume à l'aide de la commande VOL.

Après avoir reproduit un message, l'appareil s'arrête au début du message suivant.

Lorsque le dernier message a été reproduit, l'appareil s'arrête au début du dernier message.

Autres opérations

| Pour | Vous devez |
|--|--|
| Revenir au début du message en cours | Abaissez la commande Jog une fois. |
| Revenir aux messages précédents | Abaissez la commande Jog plusieurs fois de suite. (En mode d'arrêt, maintenez la commande Jog en position abaissée pour sauter des messages en continu.) |
| Passer au message suivant | Relevez la commande Jog une fois. |
| Passer aux messages suivants | Relevez la commande Jog plusieurs fois de suite. (En mode d'arrêt, maintenez la commande Jog en position relevée pour sauter des messages en continu.) |
| Recherche en avant en cours de lecture | Relevez la commande Jog et maintenez-la dans cette position. Relâchez-la une fois arrivé au numéro du message que vous voulez écouter. |
| Recherche en arrière en cours de lecture | Abaissez la commande Jog et maintenez-la dans cette position. Relâchez-la une fois arrivé au numéro du message que vous voulez écouter. |

Pour interrompre la lecture d'un message en cours (fonction de pause de lecture)

Appuyez sur la commande Jog. La prochaine fois que vous appuyerez sur la commande Jog, le message continuera à partir de l'endroit où vous vous étiez arrêté précédemment.

Lecture répétée d'un message (Lecture répétée) (voir Fig. D-②)

En cours de lecture, maintenez la commande Jog enfoncée pendant au moins une seconde. L'indication "REP" s'affiche et le message sélectionné est reproduit de manière répétée jusqu'à ce que vous arrêtiez la lecture en appuyant sur la commande Jog.

Lecture en continu de tous les messages (Lecture continue)

En mode d'arrêt, maintenez la commande Jog enfoncée pendant au moins une seconde. La lecture démarre à partir du message affiché et continue jusqu'à la fin du dernier message. Vous ne devez pas appuyer sur la commande Jog pour chaque message. (En mode normal uniquement; non accessible en mode aléatoire.) Lorsque le dernier message a été reproduit, l'appareil s'arrête au début du dernier message.

Pour arrêter la lecture

Appuyez sur la commande Jog. Lorsque vous appuyerez sur la commande Jog la prochaine fois, la lecture normale commence à l'endroit où vous avez arrêté.

Effacement de messages (voir Fig. E-①)

Vous pouvez effacer les messages enregistrés un par un ou alors tous les messages (à l'exclusion des messages spéciaux et de la boîte vocale aléatoire) en même temps.

Attention que lorsqu'un enregistrement a été effacé, il n'est plus possible de le récupérer. Pour effacer le message spécial et les messages pour la boîte vocale aléatoire, reportez-vous aux sections correspondantes.

Effacement des messages un par un

Lorsqu'un message a été effacé, les autres messages sont avancés et renumérotés de façon à ce qu'il n'y ait pas d'espace entre les messages. (voir Fig. E-②)

- 1 Appuyez sur ERASE pendant la lecture du message que vous voulez effacer ou maintenez ERASE enfoncé pendant au moins une seconde en mode d'arrêt. Un bip sonore retentit et le numéro du message ainsi que l'indication "ERS" apparaissent successivement pendant que les 5 premières secondes du message sont reproduites 10 fois. (voir Fig. E-③)
- 2 Appuyez sur ERASE pendant la lecture du message. Le message est effacé et les autres messages sont renumérotés.

Pour annuler l'effacement

Appuyez sur n'importe quelle touche à l'exception de la touche ERASE avant l'étape 2.

Pour effacer d'autres messages

Répétez les étapes 1 et 2.

Effacement de tous les messages

- 1 Appuyez sur ERASE en cours de lecture ou maintenez la touche ERASE enfoncée pendant au moins une seconde en mode d'arrêt. Un bip sonore retentit et le numéro du message ainsi que l'indication "ERS" apparaissent successivement pendant que les 5 premières secondes du message sont reproduites 10 fois. (voir Fig. E-④)

Les indications "ALL" et "ERS" apparaissent successivement. (voir Fig. E-⑤)

- 2 Appuyez sur ERASE pendant que les indications "ALL" et "ERS" sont affichées. Tous les messages sont effacés.

Pour annuler l'effacement

Appuyez sur n'importe quelle touche à l'exception de la touche ERASE avant l'étape 3.

Remarques

- Si vous n'appuyez pas sur ERASE pendant au moins 10 secondes après l'étape 2, le mode d'effacement est désactivé.
- Si vous relevez la commande Jog, l'appareil revient à l'étape 1 de la procédure "Effacement des messages un par un". Pour effacer tous les messages, abaissez à nouveau la commande Jog de façon à afficher les indications "ALL" et "ERS".

▶ Opérations avancées

Enregistrement d'un

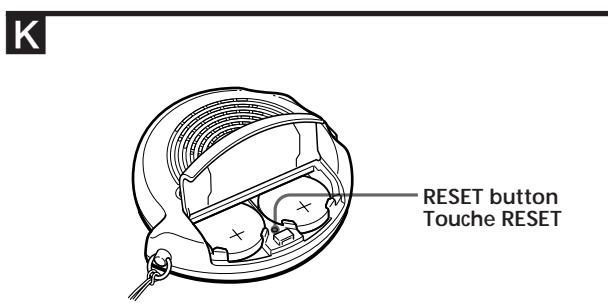
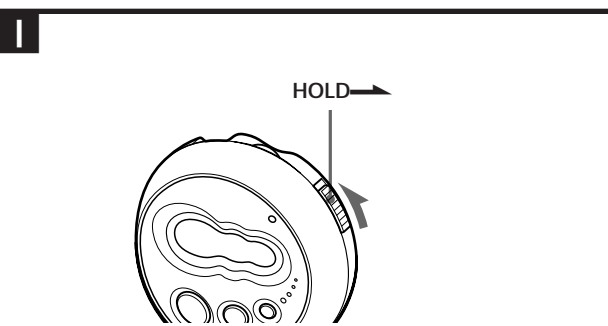
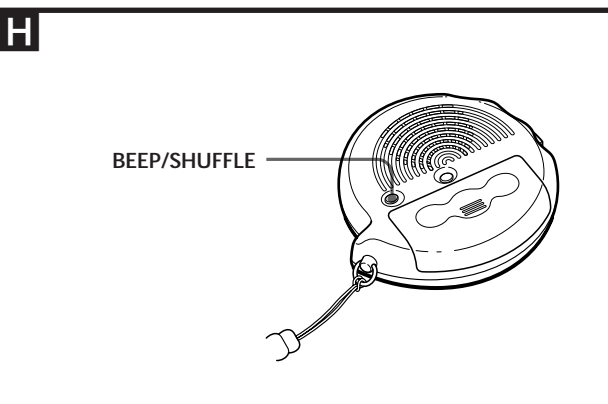
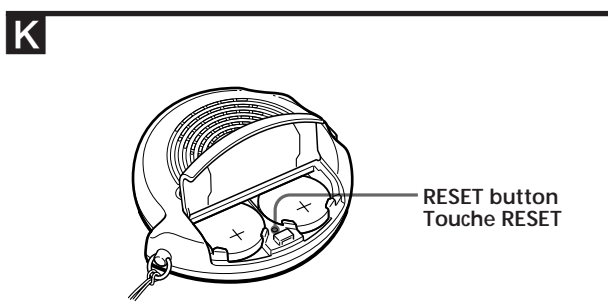
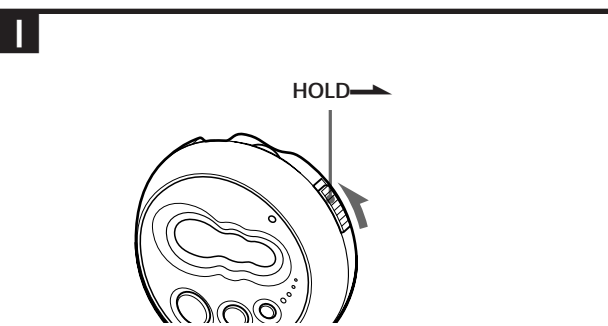
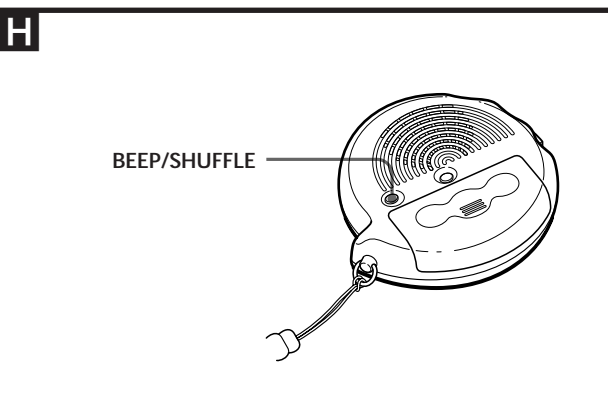
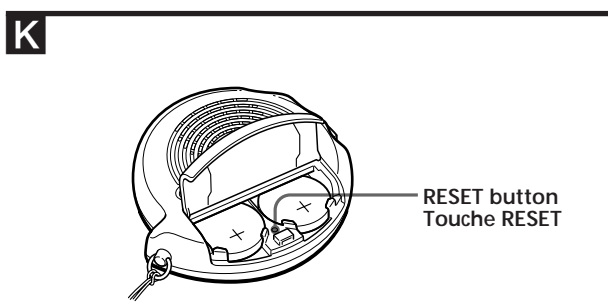
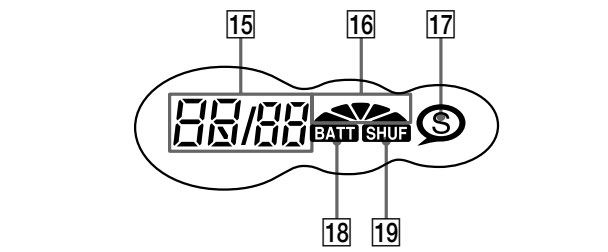
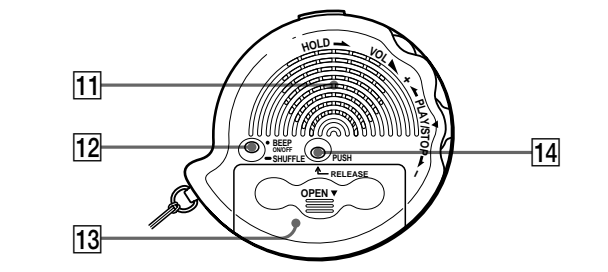
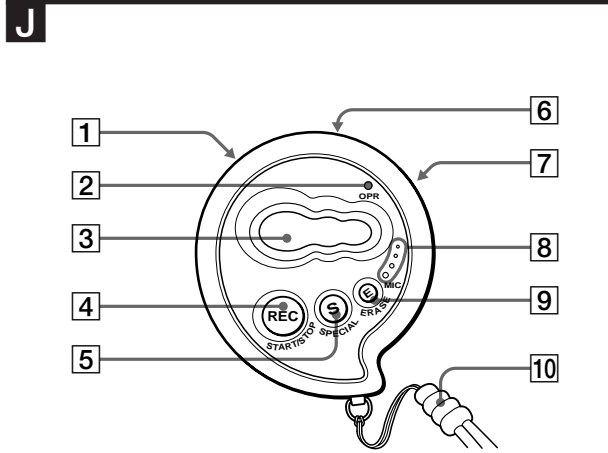
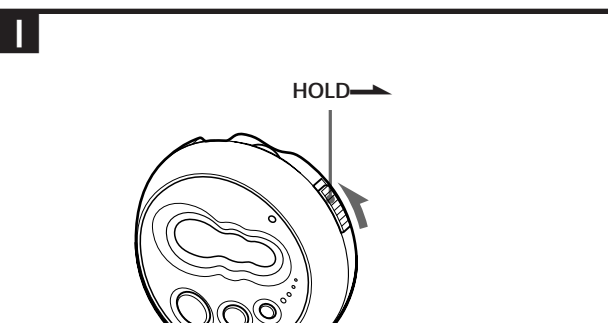
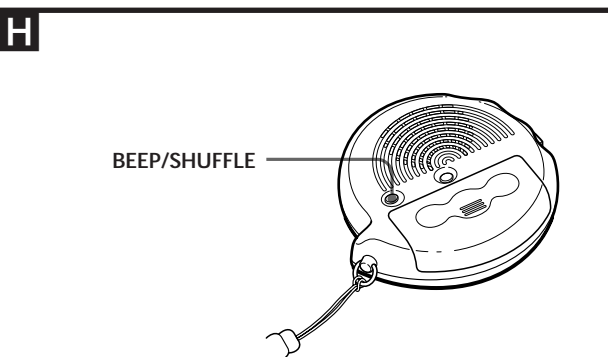
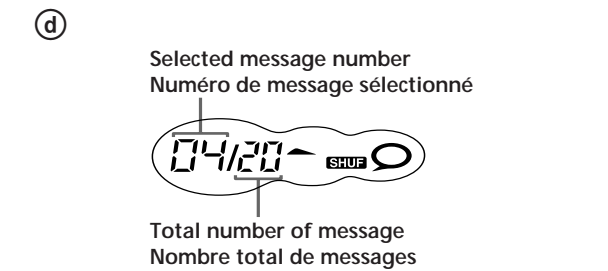
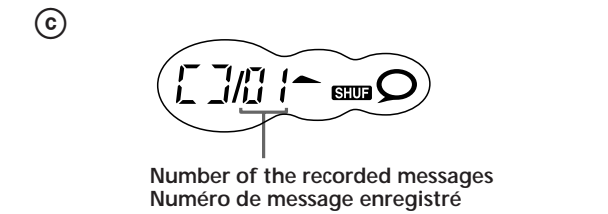
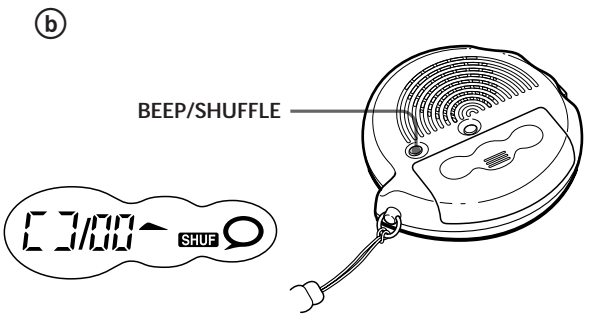
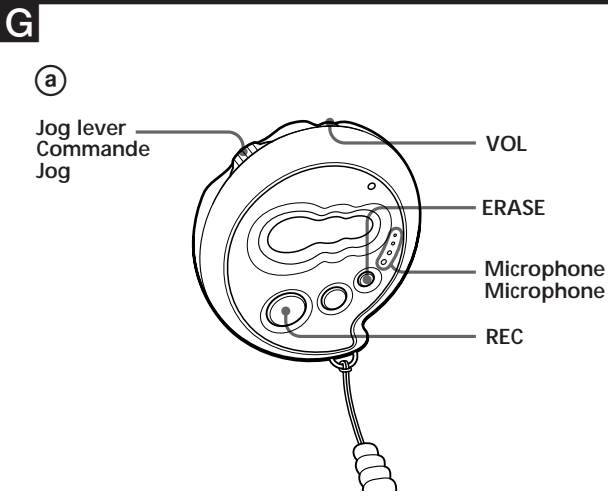

Using the Shuffle Message Box (See Fig. G-①)

When you record messages in the Shuffle Message Box, those messages will be played back at random so that you can enjoy games. You can record up to 20 messages in the Shuffle Message Box.

Entering Shuffle mode (See Fig. G-②)

Press BEEP/SHUFFLE on the rear for more than one second. A beep will sound and "SHUF" appears.

Note

During Shuffle mode, you cannot record or play back normal messages. (You can still use the Special Message Box.)

Recording a message

- Press REC. "REC" appears.
- Speak into the built-in microphone. You do not need to keep pressing REC while recording.
- Press REC again to stop recording. "CJ" and the number of the recorded messages appear. (See Fig. G-③.)

Playing back a message

- Press the jog lever. "CJ" turns in the display window and the messages are selected at random. When "CJ" stops, the selected message number is displayed and the message will be played back. (See Fig. G-④.)
- Adjust the volume with the VOL control.

To stop playing back partway through a message

Press the jog lever again, the message will be played back from the point you stopped.

When all messages are played back "End" will appear in the display window.

Other operations

| To | Do this |
|--|---|
| Return to the previous message | Move the jog lever downward. The number of the messages already played back will be displayed in order. To start Shuffle playback again, first move the jog lever upward to display "CJ". |
| Check the number of the messages which are not played back yet | Move the jog lever upward during stop mode while "CJ" is displayed. When "CJ" is not displayed, move the jog lever upward until "CJ" appears. Then release the jog lever once and move it upward again. |
| Search forward during playback | Move the jog lever upward and hold it there. |
| Search backward during playback | Move the jog lever downward and hold it there. (The unit will stop at the beginning of the message that was played first.) |

Note

If one message is erased or a new message is recorded before all messages in the Shuffle Message Box are played back, all the messages including played ones will be shuffled when you press the jog lever the next time.

Playing back the selected message repeatedly

During playback, press and hold the jog lever for more than one second. "REP" appears in the display window and the message will be played back repeatedly. To stop playback, press the jog lever.

Erasing the messages in the Shuffle Message Box

You can erase the recorded messages in the Shuffle Message Box one by one or all messages at a time. When you erase the messages one by one, the remaining messages numbers will be renumbered.

- Press ERASE while playing back the message you want to erase. Or press and hold ERASE for more than one second. A confirmation beep will sound, the message number and "ERS" will appear one after the other and first 5 seconds of the message will be played back 10 times.
- To erase the message only, press ERASE while the message is being played back.
 - To erase all messages in the Shuffle Message Box:
 - Move the jog lever downward once. "ALL" and "ERS" will appear one after the other.
 - Press ERASE while "ALL" and "ERS" are displayed.

To cancel erasing

Press any button except ERASE before step 2.

Notes

- If you do not press ERASE within 10 seconds after step 2-②, the erase mode will be canceled.
- When you move the jog lever upward and downward in step 2, you can switch between one-message-erase mode and all-message-erase mode.

Exiting from the Shuffle mode

Press and hold BEEP/SHUFFLE on the rear for more than one second.

A beep will sound and "SHUF" will disappear from the display window. The unit returns to the normal mode.

► Other Functions

Cutting off the Beep Sound (See Fig. H)

You can cut off the beep sound during operation. Press BEEP/SHUFFLE briefly. (Note that you will not hear a confirmation beep here.)

What beep sound means

| Beep Patterns | Means |
|-------------------------|--|
| — (single tone) | Normal mode |
| -- (double tone) | Enter special mode <ul style="list-style-type: none"> during playback or stop, enter erase mode enter/exit shuffle mode enter repeat mode enter continuous play mode |
| --- (triple tone) | Notice* |
| ----- (continuous tone) | The messages are shuffled in the shuffle mode. |

* This pattern lets you know the procedure is wrong or informs you of some messages, such as:

- you are trying to record a message when you have already recorded up to the maximum recordable time.
- the unit has stopped functioning due to lack of battery power.

To retrieve the beep sound

Press BEEP/SHUFFLE briefly again. You will hear a confirmation beep.

Preventing Accidental Operation (See Fig. I)

Slide HOLD → in the direction of the arrow. "Hold" will flash three times and all the display will go off. You cannot operate any buttons. To release hold, slide HOLD ← in the opposite direction of the arrow.

Notes

- If you slide HOLD → in the direction of the arrow during playback, the display will go off after the message is played back.
- If you use the HOLD function during recording, you will need to release HOLD first to stop recording. If you continue recording until the memory gets full, "FULL" appears in the display and then the display goes off.

► Additional Information

Index to Parts and Controls (See Fig. J)

Front panel

- Jog lever (Play/stop, fast-forward/backward, select message number)
- OPR (operation) lamp (Lights up while recording and playback.)
- Display window
- REC START/STOP button
- SPECIAL button
- VOL (volume) control
- HOLD switch
- Built-in microphone
- ERASE button
- Hand strap

Rear panel

- Speaker
- BEEP/SHUFFLE button
- Battery compartment
- PUSH (open battery compartment) button

Display window

- Message Number/Number of messages/Selected mode
- Remaining memory indicator (Each portion will disappear when the remaining memory becomes smaller.)
- Special Message indicator
- BATT indicator (Shows when to replace the batteries.)
- SHUF (Shuffle) indicator

Precautions

On power

- Operate the unit only on 3 V DC. Use two lithium batteries.

On safety

- Do not operate the unit while driving, cycling or operation any motorized vehicle.

On handling

- Do not leave the unit in a location near heat sources, or in a place subject to direct sunlight, excessive dust or mechanical shock.
- Should any solid object or liquid fall into the unit, remove the batteries and have the unit checked by qualified personnel before operating it any further.

On noise

- Noise may be heard when the unit is placed near an AC power source, a fluorescent lamp or a mobile phone during recording or playback.

On maintenance

- To clean the exterior, use a soft cloth slightly moistened in water. Do not use alcohol, benzine or thinner.

Keep personal credit cards using magnetic coding or spring-wound watches, etc., away from the unit to prevent possible damage from the magnet used in the speaker.

If you have any questions or problems concerning your unit, please consult your nearest Sony dealer.

Troubleshooting

Should any problem persist after you have made these checks, consult your nearest Sony dealer.

The unit does not operate.

- The batteries have been installed with incorrect polarity.
- The batteries are weak.
- The buttons are locked with the HOLD switch. (When any button is pressed, "Hold" appears in the display.)

No sound comes from the speaker.

- The volume is turned down completely.
- "FULL" appears even before the unit has reached the maximum recording time and you cannot record.
 - When you have recorded 99 messages (or 20 messages for Shuffle Message Box) in total, "FULL" appears regardless of the total recorded time. To continue recording, erase unnecessary messages.

"FULL" appears even before the unit records 99 messages and you cannot record.

- When you have recorded for the maximum recording time (10 minutes in total including normal messages, Special Message and messages for the Shuffle Message Box), "FULL" appears regardless of the total number of recorded messages. To continue recording, erase unnecessary messages.

The unit does not operate correctly.

- Press RESET button (inside the battery compartment) with a pen point. (See Fig. K.) The unit will be reset to the initial setting. The recorded messages, however, will not be erased.

"BATT" appears even after the batteries are replaced with new ones.

- Take out both batteries and reinsert them.
- Press the RESET button with a pen point. (See Fig. K.)

Specifications

Recording media

Built-in flash memory

Recording time

10 minutes

Frequency response

200 Hz - 2.5 kHz

Speaker

Approx. 2.8 cm (1 1/8 in.) dia.

Power output

40 mW

Power requirements

Two lithium batteries; 3 V DC

Dimensions (w/h/d) (incl. projecting parts and controls)

Approx. 62 × 67.5 × 23.5 mm (2 1/4 × 2 3/4 × 1 9/16 in.)

Mass (incl. batteries)

Approx. 50 g (1.8 oz.)

Supplied accessories

CR2032 lithium batteries (2)

Handstrap (1) (attached to the unit)

Design and specifications are subject to change without notice.

Note

The CE mark on the unit is valid only for products marketed in the European Union.

Utilisation de la boîte vocale aléatoire (voir Fig. G-①)

Si vous enregistrez des messages dans la boîte vocale aléatoire, ces messages sont reproduits dans un ordre quelconque pour créer un effet ludique. Vous pouvez enregistrer jusqu'à 20 messages dans la boîte vocale aléatoire.

Activation du mode aléatoire (voir Fig. G-②)

Appuyez sur BEEP/SHUFFLE à l'arrière pendant au moins une seconde. Un bip retentira et "SHUF" apparaîtra.

Remarque

En mode aléatoire, vous ne pouvez pas enregistrer ou reproduire de message normal. (Vous pouvez toujours utiliser la boîte vocale particulière.)

Enregistrement d'un message

- Appuyez sur REC. "REC" apparaît.
- Parlez dans le microphone intégré. Vous ne devez pas maintenir la touche REC enfoncée pendant l'enregistrement.
- Appuyez à nouveau sur REC pour arrêter l'enregistrement. "CJ" et le numéro du message enregistré apparaît. (voir Fig. G-③.)

Lecture d'un message

- Appuyez sur la commande Jog. "CJ" tourne dans la fenêtre d'affichage et les messages sont sélectionnés dans un ordre aléatoire. Lorsque "CJ" s'arrête, le numéro du message sélectionné est affiché et le message est reproduit. (voir Fig. G-④.)
- Réglez le volume à l'aide de la commande VOL.

Pour interrompre la lecture d'un message en cours

Appuyez sur la commande Jog. Si vous appuyez à nouveau sur la commande Jog, la lecture du message reprend à l'endroit où vous arrêtez.

Lorsque tous les messages ont été reproduits

L'indication "End" apparaît dans la fenêtre d'affichage.

Autres opérations

| Pour | Vous devez |
|--|---|
| Revenir au message précédent | Abaissez la commande Jog. Le nombre de messages déjà reproduits s'affichera dans l'ordre. Pour redémarrer la lecture aléatoire, déplacez d'abord la commande Jog vers le haut pour afficher "CJ". |
| Vérifier le nombre de messages qui n'ont pas encore été reproduits | Relevez la commande Jog en mode d'arrêt pendant que "CJ" est affiché. Si "CJ" n'est pas affiché, relevez la commande Jog jusqu'à ce que "CJ" apparaisse. Relâchez ensuite la commande Jog une fois et relevez-la à nouveau. |
| Recherche en avant en cours de lecture | Relevez la commande Jog et maintenez-la dans cette position. |
| Recherche en arrière en cours de lecture | Abaissez la commande Jog et maintenez-la dans cette position. (L'appareil s'arrête au début du message qui était affiché en premier lieu.) |

Remarque

Si un message est supprimé ou un nouveau message est enregistré avant que tous les messages de la boîte vocale aléatoire aient été reproduits, tous les messages y compris ceux reproduits une fois seront mélangés lorsque vous appuyez la fois suivante sur la commande Jog.

Lecture répétée du message sélectionné

En cours de lecture, maintenez la commande Jog enfoncée pendant au moins une seconde. L'indication "REP" apparaît dans la fenêtre d'affichage et le message est reproduit de manière répétitive. Pour arrêter la lecture, appuyez sur la commande Jog.

Effacement des messages de la boîte vocale aléatoire

Vous pouvez effacer les messages enregistrés dans la boîte vocale aléatoire un par un ou tous en même temps. Si vous effacez les messages un par un, les autres messages sont renumérotés.

- Appuyez sur ERASE pendant la lecture du message que vous voulez effacer. Ou appuyez et maintenez ERASE enfoncé pendant au moins une seconde. Un bip de confirmation retentit, le numéro du message et l'indication "ERS" apparaissent successivement et les 5 premières secondes du message sont reproduites 10 fois.
- Pour effacer uniquement ce message, appuyez sur ERASE pendant la lecture du message.
 - Pour effacer tous les messages de la boîte vocale aléatoire:
 - Abaissez une fois la commande Jog. Les indications "ALL" et "ERS" apparaissent successivement.
 - Appuyez sur ERASE pendant que "ALL" et "ERS" sont affichés.

Pour annuler l'effacement

Appuyez sur n'importe quelle touche à l'exception de la touche ERASE avant l'étape 2.

Remarques

- Si vous n'appuyez pas sur ERASE dans les 10 secondes après l'étape 2-②, le mode de suppression sera désactivé.
- Lorsque vous déplacez la commande Jog vers le haut et vers le bas à l'étape 2, vous pouvez commuter entre le mode de suppression d'un message et le mode de suppression de tous les messages.

Désactivation du mode aléatoire

Maintenez la touche BEEP/SHUFFLE, située à l'arrière, enfoncée pendant au moins une seconde. Un bip retentira et "SHUF" disparaîtra de la fenêtre d'affichage. L'appareil revient en mode normal.

► Autres fonctions

Désactivation des bips sonores (voir Fig. I)

Vous pouvez désactiver les bips sonores qui retentissent en cours de fonctionnement. Appuyez sur BEEP/SHUFFLE brièvement. (Attention que nous n'entendez pas de bip de confirmation ici.)

Signification des bips sonores

| Types de bips sonores | Signification |
|---------------------------|---|
| — (tonalité simple) | Mode normal |
| -- (double tonalité) | Activation d'un mode spécial <ul style="list-style-type: none"> En cours de lecture, d'arrêt, d'entrée du mode d'effacement Entrée/sortie du mode aléatoire Entrée du mode de répétition Entrée du mode de lecture continue |
| --- (triple tonalité) | Avertissement* |
| ----- (tonalité continue) | Les messages sont mélangés dans le mode aléatoire. |

* Ce bip sonore vous avertit d'une procédure erronée ou vous informe de propos de certains messages, tels que :

- vous essayez d'enregistrer un message alors que vous avez déjà utilisé toute la durée d'enregistrement disponible;
- l'appareil a cessé de fonctionner en raison d'une charge insuffisante des piles.

Pour restaurer les bips sonores

Appuyez à nouveau sur BEEP/SHUFFLE brièvement. Vous entendez ici un bip de confirmation.

Protection contre tout fonctionnement accidentel (voir Fig. I)

Faites glisser HOLD → dans le sens de la flèche. L'indication "Hold" clignote trois fois et toutes les indications s'éteignent. Vous ne pouvez plus actionner aucune touche. Pour désactiver la protection, faites glisser HOLD ← dans le sens opposé à la flèche.

Remarques

- Si vous faites glisser HOLD → dans le sens de la flèche pendant la lecture, l'affichage est désactivé après la lecture du message.
- Si vous utilisez la fonction HOLD en cours d'enregistrement, vous devez d'abord désactiver la fonction HOLD pour pouvoir arrêter l'enregistrement. Si vous continuez l'enregistrement jusqu'à ce que la mémoire soit saturée, l'indication "FULL" apparaît dans la fenêtre d'affichage qui est ensuite désactivée.

► Informations complémentaires

Index des composants et des commandes (voir Fig. J)

Panneau frontal

- Commande Jog (Lecture/arrêt, avance rapide/arrière, sélectionnez le numéro de message)
- Témoïn OPR (fonctionnement) (S'allume en cours de lecture et d'enregistrement.)
- Fenêtre d'affichage
- Touche REC START/arrêt, avance rapide/arrière, sélectionnez le numéro de message)
- Touche SPECIAL (volume)
- Commutateur HOLD
- Microphone intégré
- Touche ERASE
- Dragonne

Panneau arrière

- Haut-parleur
- Touche BEEP/SHUFFLE
- Compartment à piles
- Touche PUSH (ouvrez le compartiment à piles)

Fenêtre d'affichage

- Numéro des messages/nombre de messages/mode sélectionné
- Indicateur d'espace mémoire restant (Chaque section disparaît à mesure que la mémoire se remplit.)
- Indicateur de message spécial
- Indicateur BATT (Indique quand il faut remplacer les piles.)
- Indicateur SHUF (aléatoire)

Précautions

Alimentation

- Faites uniquement fonctionner l'appareil sur une tension de 3 V CC. Utilisez deux piles au lithium.

Sécurité

- Ne faites pas fonctionner l'appareil pendant la conduite d'une voiture, d'une bicyclette ou de tout véhicule motorisé.

Manipulation

- Ne laissez pas l'appareil à proximité d'une source de chaleur ou dans un endroit exposé au rayonnement direct du soleil, à de la poussière en excès ou à des chocs mécaniques.
- Si des solides ou des liquides venaient à pénétrer à l'intérieur de l'appareil, retirez-en les piles et faites-le vérifier par le personnel qualifié avant de le remettre en service.

Bruits

- Des bruits peuvent se faire entendre si l'appareil est placé à proximité d'une source d'alimentation secteur, d'une lampe fluorescente ou d'un téléphone mobile durant l'enregistrement ou la lecture.

Entretien

- Pour nettoyer l'extérieur, utilisez un chiffon doux légèrement imprégné d'eau. N'utilisez pas d'alcool, de benzine ni de diluant.

Gardez les cartes de crédit individuelles à code magnétique, les montres mécaniques, etc., à l'écart de l'appareil afin d'éviter tout dommage sous l'effet de l'aimant intégré dans le haut-parleur.

Si vous avez des questions ou des problèmes concernant cet appareil, consultez votre revendeur Sony.

Dépannage

Si le problème persiste après que vous avez effectué ces contrôles, consultez votre revendeur Sony.

L'appareil ne fonctionne pas.

- Les piles n'ont pas été