

FM Stereo FM-AM Tuner

Operating Instructions _____ **GB**

Mode d'emploi _____ **FR**

Manual de Instrucciones _____ **ES**

Manual de Instruções _____ **PT**



*ST-SB920
ST-SE520*

WARNING

To prevent fire or shock hazard, do not expose the unit to rain or moisture.

To avoid electrical shock, do not open the cabinet. Refer servicing to qualified personnel only.



АЯ46

Precautions

On safety

Should any liquid or solid object fall into the unit, unplug the unit and have the unit checked by qualified personnel before operating it any further.

On power sources

- Before operating the unit, be sure that the operating voltage of your unit is identical with that of your local power supply.
- Unplug the unit from the wall outlet if it is not to be used for an extended period of time. To disconnect the cord, pull it out by grasping the plug. Never pull the cord itself.
- AC power cord must be changed only at the qualified service shop.

On placement

- Place the unit in a location with adequate ventilation to prevent heat buildup and prolong the life of its components.
- Do not place the unit near heat sources, or in a place subject to direct sunlight, excessive dust or mechanical shock.
- Do not place anything on top of the cabinet which might block the ventilation holes and cause malfunctions.
- Do not install the appliance in a confined space, such as a bookcase or built-in cabinet.

On cleaning the cabinet

Clean the cabinet, panels and controls with a soft cloth lightly moistened with a mild detergent solution. Do not use any type of abrasive pad, scouring powder or solvent such as alcohol or benzene.

On repacking

Do not throw away the carton and the packing material. This makes an ideal container when transporting the unit. When shipping the unit, repack it as it was packed at the factory.

If you have any question or problem concerning your unit that is not covered in this manual, please consult your nearest Sony dealer.

Welcome!

Thank you for purchasing the Sony FM Stereo FM-AM Tuner. Before operating the unit, please read this manual thoroughly and retain it for future reference.

About This Manual

The instructions in this manual describe the operation of the Sony ST-SB920 and ST-SE520. Most operating procedures apply to both. However, there are certain procedures that may apply to only one of the tuners. These are clearly indicated (e.g., ST-SB920 only). Check the model number on the front of your tuner so you'll know which instructions apply to you.

Convention

The following icon is used in this manual:



Indicates hints and tips for making the task easier.

TABLE OF CONTENTS

Getting Started

- Unpacking 4
 - Hooking Up the System 4
 - Selecting the German Display 6
 - Storing FM Stations Automatically (Auto-betical Select) 6
-

Basic Operations

- Receiving Preset Stations 7
-

Advanced Tuner Operations

- About the Menu Entry System 8
 - Customizing the Display 8
 - Receiving Broadcasts 9
 - Tips for Better FM Reception 10
 - Presetting Radio Stations 11
 - Naming the Preset Stations 12
 - Organizing the Preset Stations 12
 - Using the Radio Data System (RDS) 14
-

Additional Information

- Troubleshooting 17
- Specifications 17
- Index 18

GB

Unpacking

Check that you received the following items with the tuner:

- Audio cord (1)
- AM loop aerial (1)
- FM wire aerial (1)
- EON connecting cord (1)

Hooking Up the System

Before you get started

- Turn off the power to all components before making any connections.
- Do not connect the mains lead until all of the connections are completed.
- Be sure to make connections firmly to avoid hum and noise.
- When connecting an audio cord, be sure to match the colour-coded pins to the appropriate jacks: White (left) to White; and Red (right) to Red.

AM aerial hookups

This section describes how to connect the supplied AM loop aerial. For the specific location of the AM ANTENNA terminals, see the illustration below.

ST-SB920

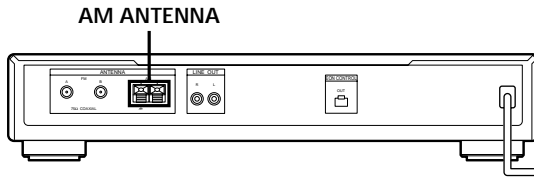

ST-SE520

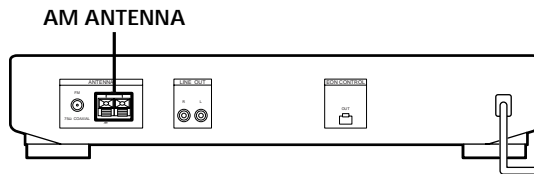

What will I need?

- AM loop aerial (supplied) (1)

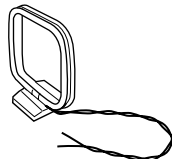

- 1 Before assembling the supplied aerial, pull the lead wire out from the slot in the aerial frame.

- 2 Unwrap 3 lengths of the braided lead wire from around the frame of the aerial. Be careful to unwrap only the braided section of the lead wire. Do not unwrap more than 3 lengths of the lead wire. Also, be careful not to unbraided the lead wire.

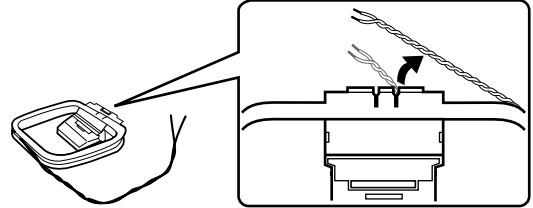

- 3 Assemble the supplied aerial as shown below.

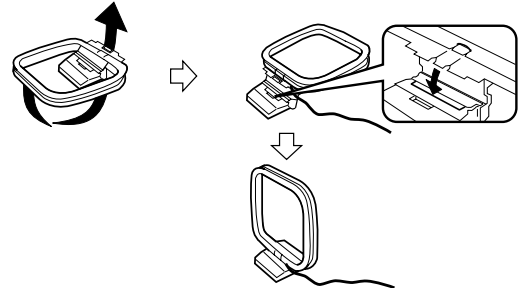

- 4 Connect the AM loop aerial to the AM terminals on the back of this unit.

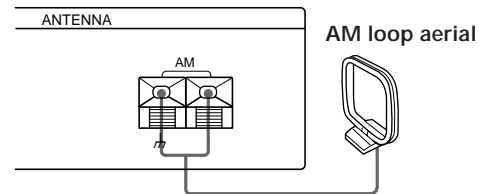

- 5 Adjust the aerial direction for the best reception. The AM loop aerial has a directivity which detects the signal from some angles more strongly than others. Set the aerial to the orientation which provides the best receiving condition. If a high pitched noise (beat noise) occurs when recording AM broadcasts, adjust the position of the AM loop aerial so that the noise disappears. If you live in a building constructed of reinforced concrete, or with a steel frame, you may not be able to achieve good reception since the radio waves become weaker indoors. In this case, we recommend connecting an optional aerial.



For stations that are difficult to receive

Try repositioning the loop aerial while tuning. Placing the supplied AM loop aerial near a window will help improve reception quality.

FM aerial hookups

With an FM outdoor aerial, you can obtain a higher FM broadcast sound quality. We recommend that you use the supplied FM wire aerial only temporarily until you install an FM outdoor aerial. For the specific location of the FM ANTENNA terminal, see the illustration below.

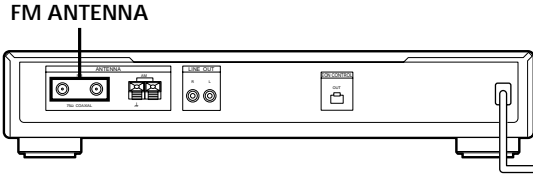

What will I need?

- FM wire aerial (supplied) (1)

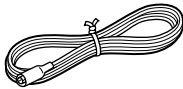

- FM outdoor aerial (not supplied) (1) and 75-ohm coaxial cable with IEC female type connector (not supplied) (1)

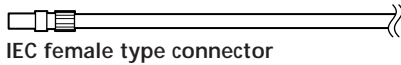

Connect the supplied FM wire aerial or an FM outdoor aerial (not supplied) to one of the FM terminals on the back of this unit.

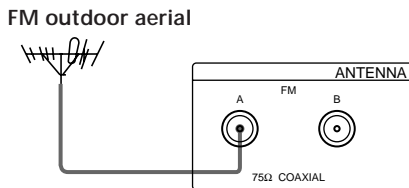
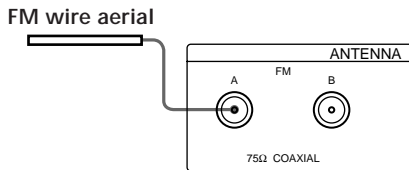

IEC female type connector

💡 You can use two FM aerials (ST-SB920 only)

This tuner has two FM ANTENNA terminals, A and B, for use with different types of FM aerials. For example, you can connect an outdoor aerial to the A jack and connect a cable aerial to the B jack. You can also switch the aerial while using the signal meter to determine which aerial gives the best reception for a particular station.

Connecting a ground wire

If you connect an outdoor aerial, be sure to connect a earth lead (not supplied) to the AM ANTENNA terminal (in addition to the AM loop aerial) for lightning protection.

Amplifier hookups

Connect the tuner to an amplifier. Be sure to turn off both components before connection. For the specific location of the terminals, see the illustration below.

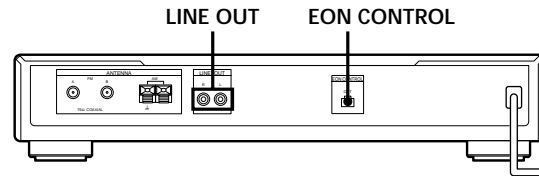

What cables will I need?

- Audio cord (supplied) (1)

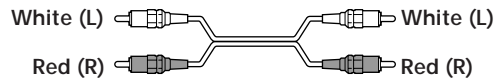

Connect the white plugs to the white (L) jacks and the red plugs to the red (R) jacks. Insert the plugs completely into the jacks; incomplete connections may cause noise.

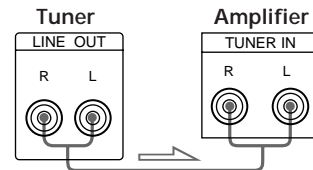

💡 If you have a Sony amplifier equipped with an EON CONTROL IN terminal

Use the supplied EON connecting cord to connect the EON CONTROL OUT terminal on the tuner to the EON CONTROL IN terminal on your amplifier. This lets you use the EON function (see page 15) when listening to other components.

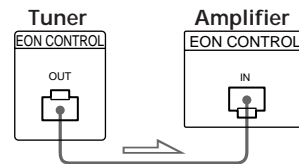

Mains lead hookup

Connect the mains lead to a wall outlet after completing all of the previous connections.

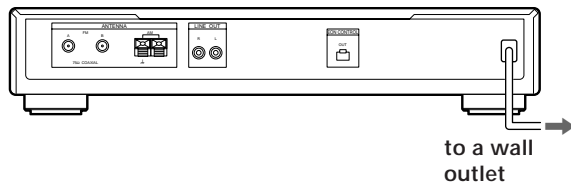

Selecting the German Display

You can select either an English or a German language display. The factory preset language is English. To change the display to German, follow the steps below.

ST-SB920

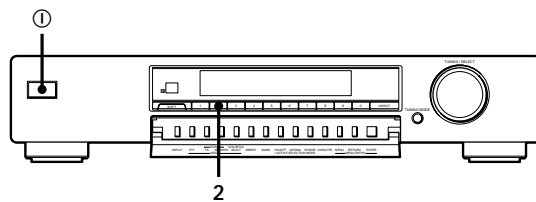

ST-SE520

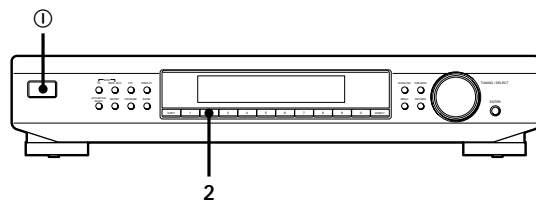

- 1 Press ① to turn off the tuner.
- 2 While pressing down the numeric button 2, press ① to turn on the tuner. "Deutsch" appears in the display.

To return to the English display
Repeat this procedure.
"English" appears in the display.

Storing FM Stations Automatically (Auto-betical Select)

With Auto-betical Select you can automatically store up to 30 FM and FM RDS stations in alphabetical order without redundancy. Additionally, Auto-betical Select only stores the stations with the clearest signals. If you want to store FM or AM (MW and LW) stations one by one, see "Receiving Broadcasts" on page 9 and "Presetting Radio Stations" on page 11.

ST-SB920

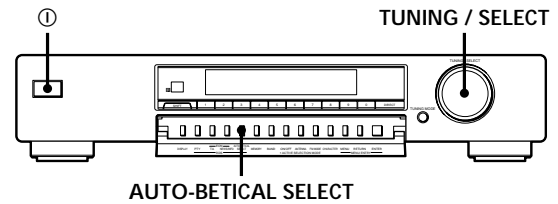

ST-SE520

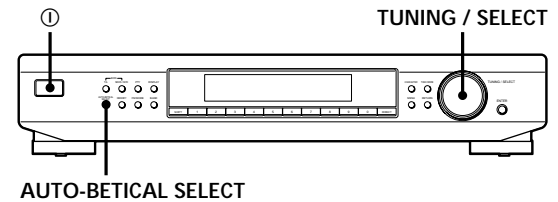

- 1 Press ① to turn on the tuner.
- 2 Turn on the amplifier and select the TUNER mode.
- 3 Press AUTO-BETICAL SELECT. "Yes" and "No" appear in the display.
- 4 Turn TUNING/SELECT to select "Yes".
- 5 Press AUTO-BETICAL SELECT again. The tuner scans and stores all the FM and FM RDS stations in the broadcast area. For RDS stations, the tuner first checks for stations broadcasting the same programme, then stores only the one with the clearest signal. The selected RDS stations are sorted alphabetically by their Programme Service name, then assigned a two-character preset code. For more details on RDS, see page 14. Regular FM stations are assigned two-character preset codes and stored after the RDS stations.

 To change the location of, or erase, a preset station See "Organizing the Preset Stations" on page 12.

Notes

- If you move to another area, repeat this procedure to store stations in your new area.
- For details on tuning stored stations, see page 7.
- The ANTENNA, ANT ATT, IF BAND (ST-SB920 only), and FM MODE settings are also stored along with the station.
- If you move the aerial after storing stations using Auto-betical Select, the stored settings may no longer be valid. If this happens, store the stations again.

Receiving Preset Stations

This section shows you how to receive preset stations.

ST-SB920

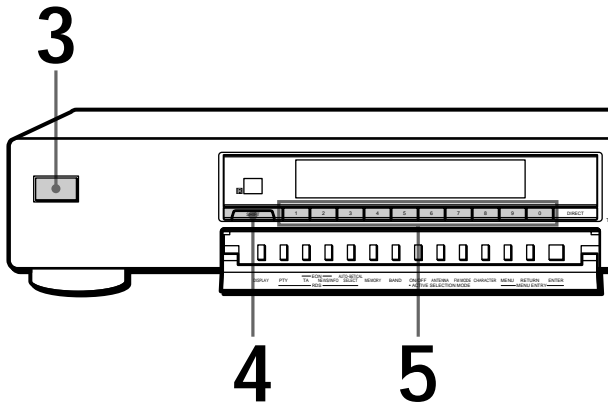

ST-SE520

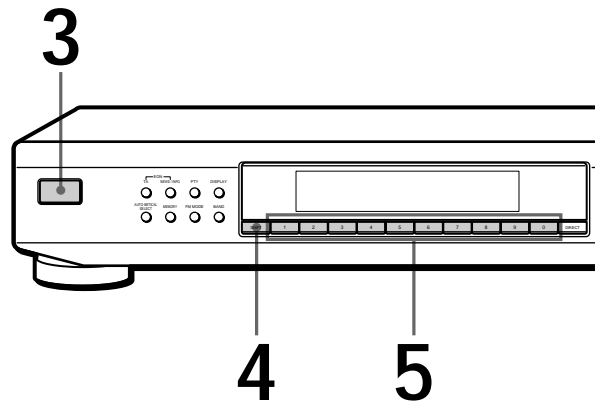

- To tune in a non-preset station, see "Receiving Broadcasts" on page 9.

- 1 Make sure you've hooked up the tuner and preset stations. (See pages 4 - 6 for hookups and page 6 or 11 for presetting.)
- 2 Turn on the amplifier and select the TUNER mode.
- 3 Press $\text{\textcircled{1}}$ to turn on the tuner.
- 4 Press SHIFT repeatedly to select A, B, or C.
- 5 Press the preset number you want (1 - 0).

To check broadcasts by scanning the preset stations

ST-SB920

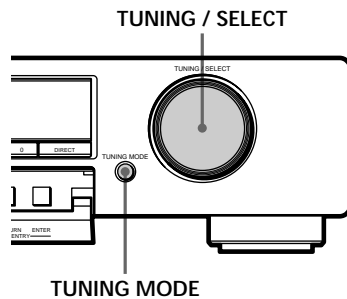

ST-SE520

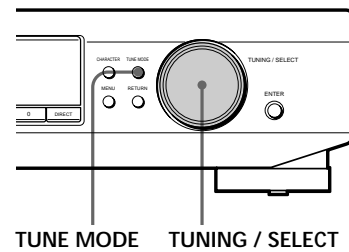

- 1 Press TUNING MODE (TUNE MODE for ST-SE520) repeatedly so that "PRESET" appears in the display.
- 2 Turn TUNING/SELECT.
Each time you turn TUNING/SELECT, a preset station is received and the settings (preset code, frequency, and station name, etc.) appear in the display. The signal meter indicates the strength of the broadcast signal.

About the Menu Entry System

This tuner uses a menu entry system which allows you to operate various functions by following messages on the display. Use the following controls for menu operation.

ST-SB920

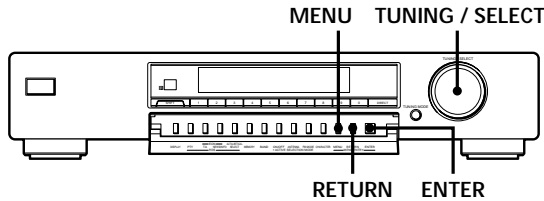

ST-SE520

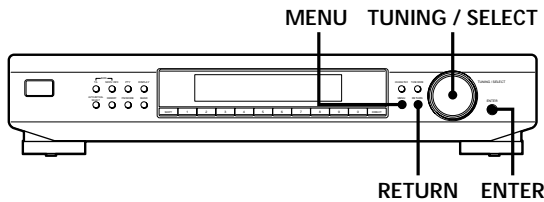

Use the	To
MENU button	enter the menu mode.
TUNING/SELECT control	display different items or settings.
ENTER button	select the currently displayed item or setting.
RETURN button	return to a previous stage in the menu mode.

Customizing the Display

You can select the appearance of the display from one of the following four display modes.

ST-SB920

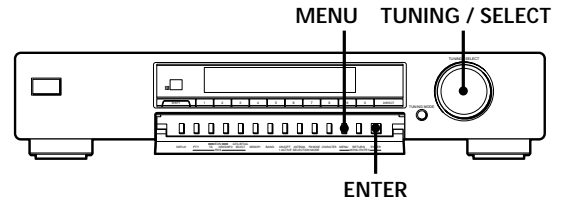

ST-SE520

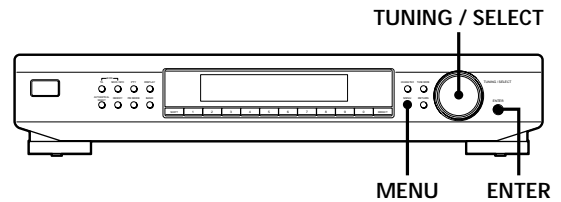

- 1 Press MENU, then turn TUNING/SELECT until "Disp-Mode" appears in the display.
- 2 Press ENTER. "Select" appears in the display.
- 3 Turn TUNING/SELECT to select a display mode.

Full Display/Full Brightness



Full Display/Dimmed



Minimal Display/Full Brightness



Minimal Display/Dimmed

- 4 Press ENTER. The setting remains in effect until you change it again. If you press one of the buttons on this unit, the minimal display changes to the full display with the selected brightness. After about 4 seconds, the display returns to the display mode you selected.

Receiving Broadcasts

This tuner lets you enter a station's frequency directly by using the numeric buttons (Direct Tuning). If you don't know the frequency of the station you want, see "Receiving broadcasts by scanning stations (Automatic Tuning)" on this page.

Before you begin, make sure you have:

- Connected an FM/AM aerial to the tuner as indicated on pages 4 and 5.

ST-SB920

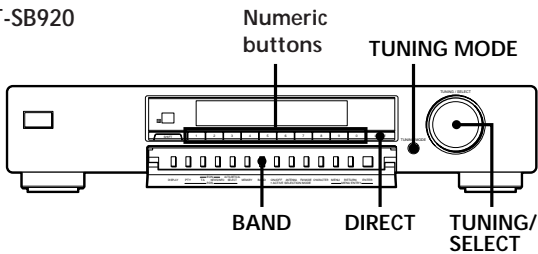

ST-SE520

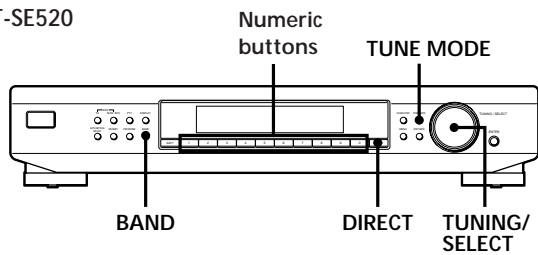

- 1 Press BAND repeatedly to select FM, MW, or LW.
- 2 Press DIRECT.
- 3 Press the numeric buttons to enter the frequency.

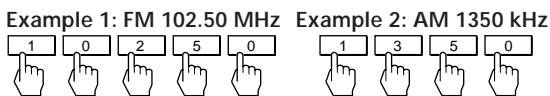

To receive other stations

Repeat steps 1 to 3.

- 💡 When you tune in AM (MW and LW) stations
Adjust the direction of the AM loop aerial for optimum reception.

- 💡 If the STEREO indicator remains off
Press FM MODE when an FM stereo broadcast is received.

- 💡 If an FM stereo programme is distorted
The STEREO indicator flashes. Press FM MODE to change to monaural (MONO). You will not have the stereo effect but the distortion will be reduced. To return to stereo mode, press this button again.

- 💡 If you cannot tune in a station and the entered numbers are flashing
Make sure you've entered the right frequency. If not, press DIRECT and reenter the frequency you want. If the entered numbers are still flashing, the frequency is not used in your area.

- 💡 If you enter a frequency not covered by the tuning interval
The entered value is automatically rounded up or down to the closest covered value.
Tuning intervals for direct tuning are:
FM: 50 kHz intervals
AM: 9 kHz intervals (MW), 1 kHz interval (LW)

Receiving broadcasts by scanning stations (Automatic Tuning)

With automatic tuning you can quickly tune in a station without having to know its frequency.

- 1 Press BAND repeatedly to select either FM, MW, or LW.
- 2 Press TUNING MODE (TUNE MODE for ST-SE520) so that "AUTO TUNING" appears in the display.
- 3 Turn TUNING/SELECT slightly and release it when the frequency numbers start changing. Turn the control to the right for a higher frequency; turn it to the left for a lower frequency. When the tuner locates a station, it stops automatically. "TUNED" appears in the display. The signal meter indicates the strength of the broadcast signal.
- 4 Repeat step 3 until you tune in the appropriate station.
To store the station, see "Presetting Radio Stations" on page 11.

💡 If you cannot tune in the station you want (Manual Tuning)

With manual tuning you can search through all stations broadcasting on each band, and tune in stations with extremely weak signals that you might not be able to receive with automatic tuning.

- 1 Press BAND repeatedly to select FM, MW, or LW.
- 2 Press TUNING MODE (TUNE MODE for ST-SE520) so that only "TUNING" appears in the display. "AUTO" should not appear in the display.
- 3 Turn TUNING/SELECT until you tune in the station you want.
Turn the control to the right for a higher frequency; turn it to the left for a lower frequency.
The signal meter indicates the strength of the broadcast signal.

Note

When you reach the highest or lowest frequency of any band, tuning stops.

Tips for Better FM Reception

This tuner has various functions designed for better reception. First, try to receive stations with the standard settings. If the reception is not good, try altering the reception quality to obtain a clear signal. The tuner stores the following adjustments, together with the frequency when you make a station preset.

ST-SB920

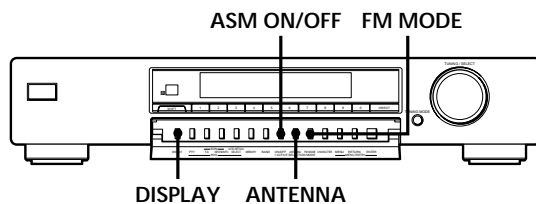

ST-SE520

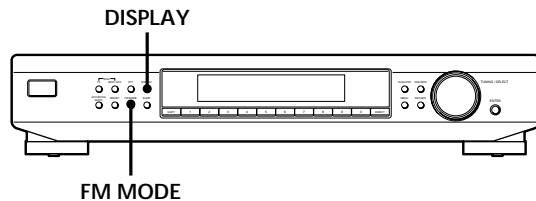

Selecting FM aerials (ST-SB920 only)

When you use two FM aerials, press ANTENNA to select FM ANTENNA terminal A or B. By selecting the aerial, you may be able to receive a station that cannot be received otherwise.

Changing the Active Selection Mode (ASM) (ST-SB920 only)

This tuner's Active Selection Mode (ASM) is factory preset to find the best aerial attenuator (ANT ATT), intermediate frequency band (IF BAND), and FM MODE settings for each frequency automatically. You can, however, select each setting manually according to your preference. If you don't want to use the ASM function, turn it off.

Press ASM ON/OFF to turn the active selection mode off or on

When ASM is turned on, the ASM indicator appears in the display when you select the FM band.

To set the ANT ATT and IF BAND manually

- 1 Press MENU.
- 2 Turn TUNING/SELECT until "Reception" appears in the display and press ENTER. "FM Only" appears in the display if you select "Reception" while tuned to an MW or LW station.
- 3 Turn TUNING/SELECT to select "ATT/IF BAND" and press ENTER.
- 4 Turn TUNING/SELECT to select the ANT ATT setting you prefer and press ENTER.
 - "ANT ATT : ON" lowers the level of the input signal to receive broadcasts with extremely high signal levels.
 - "ANT ATT : OFF" is for normal tuning.
- 5 Turn TUNING/SELECT to select the IF setting you prefer and press ENTER.
 - "IF : Wide" tunes only the stations with high sound quality and low distortion.
 - "IF : Narrow" improves selectivity and reduces interference to make broadcasts with weak signals easier to listen to.

Setting the FM mode

Press FM MODE a few times to select the reception mode, select either Auto stereo (no indication) or "MONO".

- Auto stereo mode receives stereo broadcasts with strong signals. Press FM MODE a few times so that "MONO" disappears.
- "MONO" receives stations with weak signals. Stations will be received in monaural but with even less noise.

Checking the signal strength

You can use the digital signal meter to check the signal strength of FM frequencies. The display range is from 16 to 70 dB ($1\mu\text{V}$ of radio frequency voltage = 0dB). To obtain a signal to noise ratio sufficient for receiving a stereo broadcast, we recommend a reading greater than 50 dB. (You can also change the FM MODE while using the signal meter to determine the best reception.) The ST-SB920 also lets you use the digital signal meter with the AM band. With AM, display range is from 0 to 15 (larger values indicate stronger signals).

- 1 Tune in an FM or AM (ST-SB920 only) station.
- 2 Press DISPLAY repeatedly to display the digital signal meter.
- 3 Rotate the FM or AM (ST-SB920 only) aerial to obtain the strongest signal.

Presetting Radio Stations

This section shows you how to store up to 30 of your favorite FM or AM (MW and LW) stations manually onto preset codes made up of characters (A, B, or C) and numbers (1 - 0), such as A7. You can store up to 10 stations on each of the 3 different letters. You can use these letters to classify stations according to music category or station band.

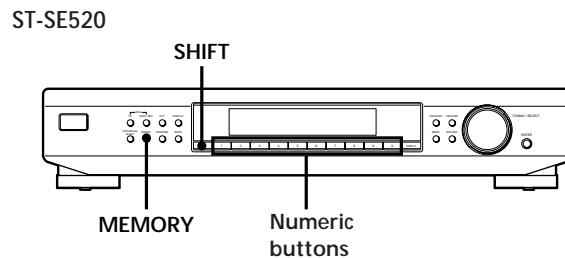
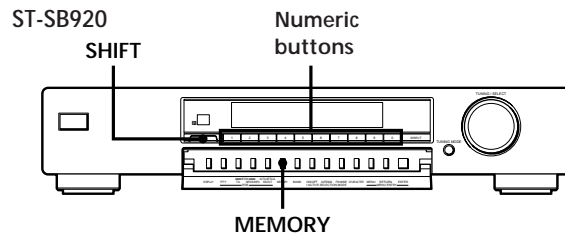

- 1 Tune in the FM, MW, or LW station you want to store.
- 2 Press MEMORY. "MEMORY" appears along with the lowest vacant code to indicate that the tuner is ready to store the station.
- 3 Press SHIFT repeatedly to select either A, B, or C. The letter you selected appears in the display.
- 4 Press a numeric button (1 - 0). The tuner stores the station at the preset code you specified.
- 5 Repeat steps 1 through 4 to store other stations.

 **RDS Station names are stored automatically**
When you preset an RDS station broadcasting station name information, the station name is automatically stored at the station preset.

 **If you want to label the stations**
Follow the procedure described in "Naming the Preset Stations" on page 12.

Naming the Preset Stations

You can assign a name up to 13 characters long to each preset station except FM RDS stations. When the station is tuned in, the station name will appear instead of the frequency.

ST-SB920

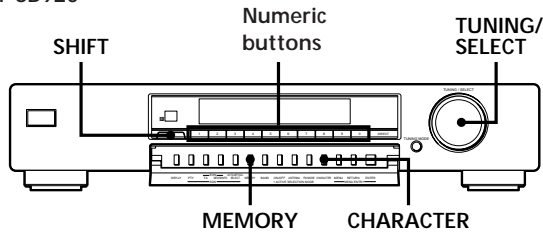

ST-SE520

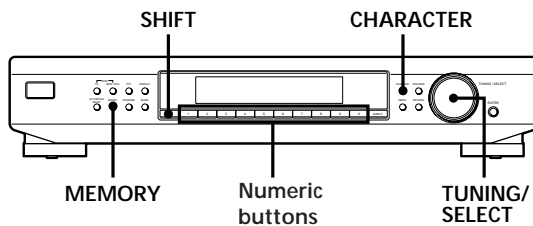

- 1 Press CHARACTER.
The cursor flashes in the display.
- 2 Turn TUNING/SELECT to select a character.
- 3 When the character you want appears, press CHARACTER to move the cursor into position for the next character.

If you make a mistake

Press CHARACTER repeatedly until the character you want to change flashes (every time you press CHARACTER, the next character flashes). Then turn TUNING/SELECT to select a new character.

- 4 Repeat steps 2 and 3 until the station name you want appears in the display.
- 5 Press MEMORY.
"MEMORY" appears along with the lowest vacant code to indicate that the tuner is ready to store the station.
- 6 Press SHIFT and one of the preset buttons to specify the preset where you want to store the station name.

Note

The display returns to normal display mode if you stop assigning names for more than 8 seconds. If this happens, start again from the beginning.



To see the frequency of the displayed station name Press DISPLAY repeatedly.

Organizing the Preset Stations

This tuner makes it easy to arrange preset stations in the order you prefer. You can arrange all the preset stations automatically, according to alphabetical order, signal strength, country code, or tuner band, or you can use the Move and Erase functions to move and erase specific preset stations.

ST-SB920

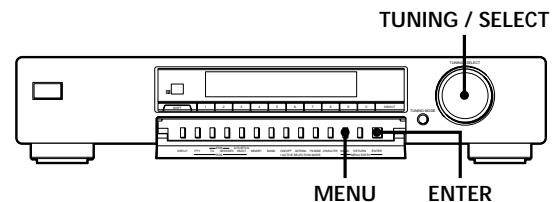

ST-SE520

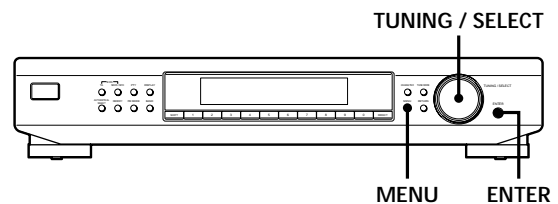

- 1 Press MENU.
- 2 Turn TUNING/SELECT until "Edit" appears in the display and press ENTER.
If no stations have been stored as presets, "No Preset" appears in the display.
- 3 Turn TUNING/SELECT to select one of the following sorting methods:

Select	To
Move	change the location of a specific preset (see this page).
Erase	erase a specific preset (see this page).
Alphabet	sort preset stations in alphabetical order according to their preset names. Stations without preset names are arranged by frequency, from low to high.
Strength	sort preset stations in order of their signal strength (FM stations only). MW and LW stations are arranged by frequency.
Country	sort FM RDS stations with PI* information alphabetically by country. Other stations are arranged by frequency.
Band	sort preset stations in order of their frequency band (FM - MW - LW).

* Programme Identification (See page 14)

- Press ENTER.
The tuner sorts the stations, then returns to normal tuning mode and receives preset station A1.

Note

Some countries use the same country code, and the stations from these countries may be arranged together.

Moving preset station

You can also move a specific preset station.

- Follow steps 1 through 3 in “Organizing the Preset Stations” and select “Move” from the Edit menu, then press ENTER.
- Turn TUNING/SELECT so that the preset code you want to move appears in the display and press ENTER.
- Turn TUNING/SELECT to select the new location for the preset code and press ENTER.
The preset station you selected is moved to the new location and the other preset stations in that group (“A” for example) shift backwards to make room for the new preset.

Example: If you move A4 to A1.

Preset	A1	A2	A3	A4	A5	A6	A7	A8
Frequency	89.5	94.5	96.5	98.0	100.5	103.0	104.5	106.0

Preset	A1	A2	A3	A4	A5	A6	A7	A8
Frequency	98.0	89.5	94.5	96.5	100.5	103.0	104.5	106.0

Erasing preset stations

You can erase preset stations one by one.

- Follow steps 1 through 3 in “Organizing the Preset Stations” and select “Erase” from the Edit menu, then press ENTER.
- Turn TUNING/SELECT so that the preset code you want to erase appears in the display and press ENTER.
The preset station you selected is erased from the preset memory and the other preset stations in that group (“A” for example) shift forward to fill in the blank space.

Example: If you erase A1.

Preset	A1	A2	A3	A4	A5	A6	A7	A8
Frequency	89.5	94.5	96.5	98.0	100.5	103.0	104.5	106.0

Preset	A1	A2	A3	A4	A5	A6	A7	A8
Frequency	94.5	96.5	98.0	100.5	103.0	104.5	106.0	



If you want to erase all the preset stations

- Turn off the tuner.
- While pressing down the numeric button 5 and AUTO-BETICAL SELECT, press $\text{\textcircled{1}}$ to turn on the tuner.

Using the Radio Data System (RDS)

ST-SB920

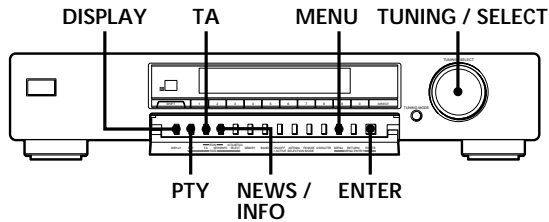

ST-SE520

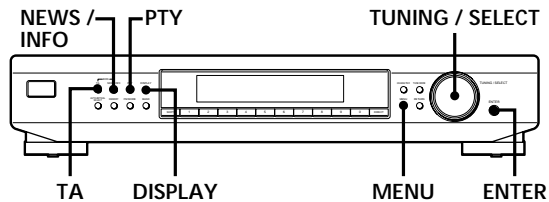

What you can do with RDS

The Radio Data System (RDS) is a broadcasting service that allows radio stations to send additional information along with the regular radio programme signal. This tuner offers you three convenient RDS features: Displaying the RDS information; Monitoring traffic, news, or information programmes; and Locating a station by programme type. RDS is available only on FM stations.*

Note

RDS may not work properly if the station you tuned to is not transmitting the RDS signal properly or if the signal strength is weak.

* Not all FM stations provide RDS service, nor do they provide the same types of services. If you are not familiar with the RDS system, check with your local radio stations for details on RDS services in your area.

Receiving RDS broadcasts

Simply select a station from the FM band. When you tune in a station that provides RDS services, the RDS indicator and the station name appears in the display.

Displaying the RDS information

Press DISPLAY repeatedly until the information you want is displayed.

Information displayed	You can
Station Name*	Locate each station by name (e.g., WDR) instead of frequency.
Frequency*	Locate each station by frequency.
Clock Time (24 hour system)	Display the current time.
Programme Type	Locate a specific type of programme being broadcast. (See page 16 for the types of programmes you can select.)
Radio Text	Display the text messages sent by the RDS station.
Programme Identification	Determine each broadcast's country of origin.
Digital signal meter*	Check the signal strength of FM frequencies. (See page 11 for details.)

* This information also appears for non-RDS FM stations.

Notes

- If there is an emergency announcement by governmental authorities, "ALARM" flashes in the display.
- If a station is not providing a particular RDS service, "NO..." (such as "NO PTY") appears in the display.
- When a station broadcasts radio text data, the display shows the data at the rate it is sent from the station. The display speed changes in relation to the speed at which the data is sent.

Monitoring traffic, news, or information programmes (EON)

Enhanced Other Networks (EON) allows the tuner to automatically switch to a station broadcasting traffic, news, or information. After the programme ends, the tuner switches back to the station you were listening to. To use this function, be sure to store the stations beforehand.

To monitor traffic programmes

- 1 Tune to a preset FM RDS station so that the RDS TP, or RDS TP EON indicators light in the display.
- 2 Press TA so that "TA" appears in the display. Each time you press TA, the display changes as follows:

TA (Traffic Announcement) ↔ OFF

When the tuner automatically tunes in a traffic programme, the TA indicator flashes. If you do not want to listen to the entire programme, press TA to switch back to the original station.

To monitor news and/or information programmes

- 1 Tune to a preset FM RDS station so that the RDS TP or RDS TP EON indicators light in the display.
- 2 Press NEWS/INFO so that either "NEWS", "INFO", or "NEWS/INFO" appear in the display. Each time you press NEWS/INFO, the display changes as follows:

NEWS → INFO → NEWS/INFO → OFF

When the tuner automatically tunes in a news or information programme, the respective indicator flashes. If you do not want to listen to the entire programme, press NEWS/INFO to switch back to the original station.

To stop monitoring the programme

Press TA or NEWS/INFO while the tuner is in the respective EON standby mode and the indicator goes off.

Notes

- If you tune in an AM (MW/LW) station or an FM station which does not provide the RDS service, the selected indicator (TA, NEWS, INFO, or NEWS/INFO) goes off and the tuner does not standby for EON stations.
- "Weak Signal" appears when the selected station has a weak signal. "Return" appears when the tuner is trying to retune a station with a weak signal.
- Turn off the EON feature when you want to record a programme without interruptions, especially when you want to do timer recording.
- "No EON" appears in the display if you select an EON programme before tuning to an RDS station.
- If you make EON CONTROL connections to a compatible Sony amplifier, the amplifier automatically switches the function mode to TUNER whenever the tuner receives a programme you are monitoring.

Locating traffic programmes (TA Search)

You can have the tuner locate stations currently broadcasting traffic programme from among the RDS stations stored in the tuner's preset memory.

- 1 Press MENU.
- 2 Turn TUNING/SELECT until "Traffic" appears in the display and press ENTER. The unit enters search mode ("Search" and "Traffic" appear alternately in the display). When the tuner finds a traffic announcement, it stops searching. The tuner receives each station for 8 seconds.
- 3 Press ENTER when the tuner receives the station you want to listen to that programme.

Locating a station by programme type (PTY)

You can locate a station you want by selecting a programme type. The tuner tunes in the type of programmes currently being broadcast from the RDS stations stored in the tuner's preset memory.

- 1 Press PTY.

(continued)

- 2** Turn TUNING/SELECT to select the programme type you want. See the following table for the programme types you can select.

Programme type	What you hear
(Current) Affairs	Topical programmes that expand on current news
Alarm	Emergency broadcasts
Alarm Test	Used only for dynamic switching
Children ('s programmes)	Programmes for the young
Country Music	Country music programmes
Culture	Programmes about national or regional culture, such as language and societal concerns
Documentary	Investigative features
Drama	Radio plays and serials
Education	Educational programmes, such as "how-to" and advice programmes
Finance	Stock market reports and trading, etc.
Folk Music	Folk music programmes
Information	Programmes offering information on a wide spectrum of subjects, including consumer affairs and medical advice
Jazz Music	Jazz programmes
Leisure	Programmes on recreational activities such as gardening, fishing, cooking, etc.
L (ight). Classical	Classical music, such as instrumental, vocal, and choral works
M.O.R.Music	Easy Listening (middle of the road music)
National Music	Programmes featuring the popular music of the country or region
News	News programmes
Oldies Music	Programmes featuring oldies music
Other Music	Music that does not fit into any of the above categories, such as Rhythm & Blues and Reggae

Programme type	What you hear
Phone In	Programmes where members of the public express their views by phone or in a public forum
Pop Music	Popular music programmes
PTY undefined	Any programmes not defined above
Religion	Programmes of religious content
Rock Music	Rock music programmes
Science	Programmes about the natural sciences and technology
Social A (ffairs)	Programmes about people and the things that affect them
Sport	Sports programmes
S (erious). Classical	Performances of major orchestras, chamber music, opera, etc.
Travel	Programmes about travel. Not for announcements that are located by TP/TA
Varied	Other types of programmes such as, celebrity interviews, panel games, and comedy
Weather	Weather information

- 3** Press PTY.
The tuner starts searching the preset RDS stations for the programme ("Search" and the programme type are displayed alternately). When the tuner finds the programme you are looking for, it stops searching. The preset stations currently broadcasting the selected programme type are indicated and the tuner receives each station for 8 seconds.
- 4** Press PTY when the tuner receives the station you want to listen to that programme.

Troubleshooting

If you experience any of the following difficulties while using the tuner, use this troubleshooting guide to help you remedy the problem. Should any problem persist, consult your nearest Sony dealer.

There's no sound.

- ➔ Connect the aerials.
- ➔ Set the source setting on the amplifier to TUNER.

You cannot tune in a frequency.

- ➔ Adjust the position of the aerial.
- ➔ Connect an external aerial for FM broadcasts.
- ➔ Set IF BAND to "Narrow" (ST-SB920 only).
- ➔ Preset the stations again if you've moved.

There is severe hum and/or background noise.

- ➔ Adjust the position or direction of the aerial.
- ➔ Tune to a correct frequency.
- ➔ Connect an external aerial for FM broadcasts.
- ➔ Move the tuner away from the source of the noise.

RDS isn't working.

- ➔ Make sure that you tune to an FM station.
- ➔ Select a stronger FM station.

"No preset" appears in the display.

- ➔ If the mains lead is disconnected from the wall outlet for more than one month, the memory is erased. Preset stations again.

The station was interrupted by another station / The tuner automatically starts searching stations.

- ➔ The EON function is working. Turn off EON when you don't want the current programme interrupted.

The appropriate display or information does not appear.

- ➔ Turn off the tuner. Press down AUTO-BETICAL SELECT and the numeric button 5 and press \odot to turn the tuner back on. This empties any frequencies stored in the preset memory and returns the display to the default language (English).
- ➔ Contact the radio station and find out whether or not they actually provide the service in question. If so, the service may be temporarily out of order.

Specifications

FM tuner section

Frequency range	87.5 - 108.0 MHz
Aerial terminals	75 Ω , unbalanced
Intermediate frequency	10.7 MHz
Sensitivity	at 26 dB quieting (mono) 10.3 dBf, 0.9 μ V/75 Ω at 46 dB quieting (stereo) 38.5 dBf, 23 μ V/75 Ω
Usable sensitivity (IHF)	10.3 dBf, 0.9 μ V/75 Ω
S/N	at 40 kHz deviation ST-SB920: 80 dB (mono), 76 dB (stereo) ST-SE520: 74 dB (mono), 69 dB (stereo)
Harmonic distortion	ST-SB920: WIDE 0.035% (mono), 0.045% (stereo) NARROW 0.055% (mono), 0.075% (stereo) ST-SE520: 0.09% (mono), 0.18% (stereo)
Frequency response	ST-SB920: 30 Hz - 15 kHz (+0.3/-0.7 dB) ST-SE520: 30 Hz - 15 kHz (+0.5/-1.0 dB)
Separation	ST-SB920 50 dB at 1 kHz ST-SE520 45 dB at 1 kHz

Selectivity	ST-SB920 at 400 kHz WIDE 85 dB NARROW 90 dB at 300 kHz WIDE 45 dB NARROW 70 dB ST-SE520 at 400 kHz 85 dB at 300 kHz 70 dB
Output	at 40 kHz deviation 600 mV

AM tuner section

Frequency range	MW: 522 - 1,611 kHz (9 kHz step) LW: 144 - 288 kHz (1 kHz step)
-----------------	--

Intermediate frequency

450 kHz

Usable Sensitivity

(with AM loop aerial)
MW: 200 μ V/m
LW: 700 μ V/m

Signal-to-noise ratio

MW: 54 dB
(50 mV/m,
999 kHz)
LW: 50 dB
(50 mV/m,
216 kHz)

Harmonic distortion

0.3% (50 mV/m,
400 Hz)

Selectivity

50 dB

General

Power requirements	220 - 230 V, AC 50/60 Hz
Power consumption	ST-SB920: 12 W ST-SE520: 10 W
Input impedance	75 Ω
Input connector	IEC-male
Dimensions	ST-SB920: 430 × 86 × 295 mm (w/h/d) ST-SE520: 430 × 82 × 295 mm (w/h/d)
Weight	ST-SB920: 3.95 kg ST-SE520: 2.5 kg
Supplied accessories	See page 4.

Design and specifications are subject to change without notice.

Index

A, B

- Adjusting
 - IF BAND 10
- Aerial hookups
 - AM 4
 - FM 5
- Amplifier hookups 5
- ANT ATT 10
- ASM 10
- Automatic tuning 9
- Auto-betical select 6

C

- Checking the signal strength 11
- Connecting. *See* Hookups

D

- Display
 - language 6
 - mode 8
 - RDS 14

E

- EON 15
- Erasing preset stations 12, 13

F, G

- FM mode 11

H

- Hookups
 - AM aerial 4
 - amplifier 5
 - FM aerial 5
 - ground wire 5
 - mains lead 6

I, J, K, L

- IF BAND 10

M

- Manual tuning 10
- Menu entry system 8
- Moving preset station 12, 13

N

- Naming stations 12

O

- Organizing preset stations 12, 13

P, Q

- Preset station
 - erasing 12, 13
 - moving 12, 13
 - organizing 12, 13
 - receiving 7
 - scanning 7
- Preset tuning 7
- Presetting
 - AM stations 11
 - FM stations 6, 11
- PTY 14 - 16

R

- RDS 14
- Receiving
 - broadcasts 9, 10
 - preset stations 7
 - RDS 14

S

- Scanning the preset stations 7
- Selecting FM aerials 10
- Setting
 - ANT ATT and IF BAND manually 10
 - FM mode 11
- Signal meter 11
- Storing radio stations. *See* Presetting

T

- TA search 15
- Troubleshooting 17
- Tuning. *See* Receiving broadcasts

U, V, W, X, Y, Z

- Unpacking 4

AVERTISSEMENT

Afin d'éviter tout risque d'incendie ou d'électrocution, ne pas exposer cet appareil à la pluie ou à l'humidité.

Afin d'écartier tout risque d'électrocution, garder le coffret fermé. Ne confier l'entretien de l'appareil qu'à un personnel qualifié.

Précautions

Sécurité

Si un solide ou un liquide tombait dans le coffret, débranchez le tuner et faites-le vérifier par un technicien qualifié avant de le remettre en service.

Sources d'alimentation

- Avant de mettre en service le tuner, vérifiez que la tension de fonctionnement correspond à celle du courant secteur local.
- Si vous ne comptez pas utiliser l'appareil pendant un certain temps, débranchez-le de la prise murale. Pour débrancher le cordon, tirez sur la fiche et jamais sur le cordon proprement dit.
- Si le cordon d'alimentation secteur doit être remplacé, adressez-vous à un technicien qualifié uniquement.

Installation

- Installez le tuner dans un endroit bien ventilé pour éviter tout risque de surchauffe interne et prolonger la durée de vie des composants.
- N'installez pas le tuner près d'une source de chaleur, dans un endroit en plein soleil, poussiéreux ou exposé à des chocs mécaniques.
- Ne posez rien sur le coffret qui puisse bloquer les orifices de ventilation et provoquer un mauvais fonctionnement.
- N'installez pas l'appareil dans un espace confiné comme dans une bibliothèque ou un meuble encastré.

Nettoyage

Nettoyez le coffret, le panneau et les commandes avec un chiffon doux légèrement imprégné d'une solution détergente douce. N'utilisez pas de tampon abrasif, poudre à récurer ou solvant, comme de l'alcool ou de la benzine.

Remballage

Ne jetez pas le carton et les matériaux d'emballage car ils peuvent servir pour le transport du tuner. Si vous devez expédier le tuner, remballiez-le comme à la sortie d'usine.

Pour toute question ou tout problème concernant le tuner et non couverts par ce mode d'emploi, consultez votre revendeur Sony.

Bienvenue!

Merci d'avoir acheté ce tuner FM stéréo FM-AM Sony. Avant la mise en service du tuner, veuillez lire attentivement ce mode d'emploi et le conserver pour toute référence.

Au sujet de ce mode d'emploi

Ce mode d'emploi décrit le fonctionnement des tuners Sony ST-SB920 et ST-SE520. La plupart des instructions concernent les deux modèles. Quand les instructions ne concernent qu'un modèle, cela est clairement indiqué dans le texte (par ex. ST-SB920 uniquement). Vérifiez le numéro de votre modèle sur le panneau avant du tuner avant de lire le mode d'emploi.

Convention

L'icône suivante est utilisée dans le mode d'emploi:



Donne des informations et des conseils supplémentaires pour faciliter l'utilisation.

TABLE DES MATIÈRES

Préparatifs

- Déballage 4
 - Raccordements 4
 - Sélection de l'affichage en allemand 6
 - Mémorisation automatique des stations FM (Sélection autobétique) 6
-

Fonctions de base

- Réception des stations préréglées 7
-

Fonctions élaborées

- Au sujet du menu 8
 - Personnalisation de l'affichage 8
 - Réception d'une émission 9
 - Conseils pour améliorer la réception FM 10
 - Préréglage de stations radio 11
 - Attribution d'un nom aux stations préréglées 12
 - Mise en ordre des stations préréglées 12
 - Utilisation du système RDS (Radio Data System) 14
-

Informations supplémentaires

- Guide de dépannage 17
- Spécifications 17
- Index 18

Déballage

Vérifiez que les accessoires suivants se trouvent dans l'emballage:

- Cordon audio (1)
- Antenne cadre AM (1)
- Antenne fil FM (1)
- Cordon de liaison EON (1)

Raccordements

Préparatifs

- Mettez tous les composants hors tension avant d'effectuer les connexions.
- Effectuez toutes les connexions avant de brancher le cordon d'alimentation secteur.
- Enfoncez les fiches correctement pour éviter un bourdonnement et du bruit.
- Lors du raccordement d'un cordon audio, faites correspondre les broches codées par couleur aux prises sur les composants: blanc (gauche) à blanc et rouge (droit) à rouge.

Raccordement de l'antenne AM

Ce paragraphe explique comment raccorder l'antenne cadre AM fournie. L'illustration ci-dessous indique l'emplacement des bornes AM ANTENNA.

ST-SB920

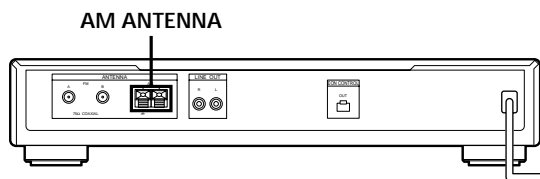

ST-SE520

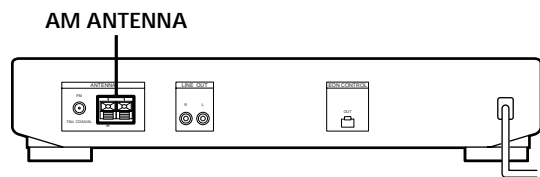

De quoi avez-vous besoin?

- Vous avez besoin d'une antenne cadre AM (fournie) (1)

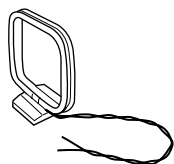

- 1 Avant d'installer l'antenne fournie, sortez le fil de la rainure sur le cadre de l'antenne.
- 2 Déroulez 3 longueurs de fil tressé du cadre de l'antenne. Déroulez uniquement la partie tressée du fil.
Ne déroulez pas plus de 3 longueurs de fil et veillez à ne pas défaire le fil tressé.

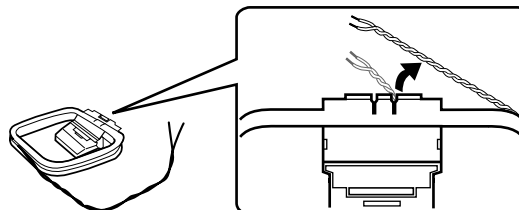

- 3 Assemblez l'antenne fournie comme indiqué ci-dessous.

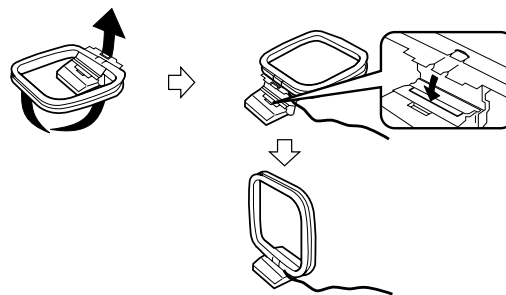

- 4 Raccordez l'antenne cadre AM aux bornes AM à l'arrière du tuner.

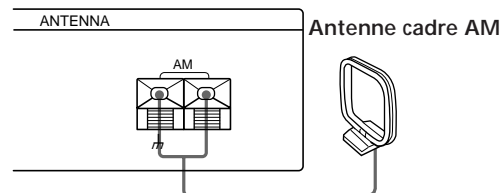

- 5 Réglez la direction de l'antenne pour améliorer la réception. L'antenne cadre AM a un effet directif et capte mieux le signal selon certains angles. Orientez l'antenne selon l'angle qui offre les meilleures conditions de réception.
Si un bruit aigu (battement) se produit lors de l'enregistrement d'émissions AM, ajustez la position de l'antenne cadre AM pour que le bruit disparaisse. Si vous habitez dans un immeuble construit en béton armé ou avec une ossature métallique, vous risquez de ne pas obtenir une bonne réception car les ondes radio seront trop faibles à l'intérieur du bâtiment. Dans ce cas, il est conseillé de raccorder une antenne optionnelle.



Pour les stations qui sont difficiles à recevoir
Essayez de repositionner l'antenne cadre pendant l'accord. Le fait de placer l'antenne cadre AM près d'une fenêtre peut améliorer la qualité de la réception.

Raccordement de l'antenne FM

En raccordant une antenne FM extérieure, vous pouvez obtenir un son FM de meilleure qualité. Nous vous conseillons d'utiliser l'antenne fil FM fournie uniquement en attendant d'installer une antenne FM extérieure. L'illustration ci-dessous indique l'emplacement de la borne FM ANTENNA.

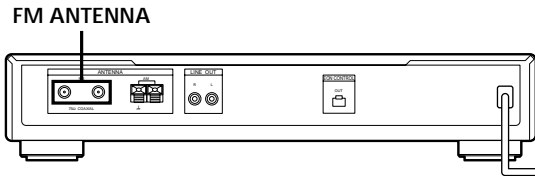

De quoi avez-vous besoin?

- Vous avez besoin d'une antenne fil FM (fournie) (1).

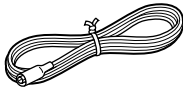

- Antenne extérieure FM (non fournie) (1) et câble coaxial de 75 ohms avec connecteur femelle IEC (non fourni) (1)

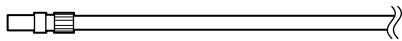

Connecteur femelle IEC

Raccordez l'antenne fil FM fournie ou une antenne FM extérieure (non fournie) à une des bornes FM à l'arrière du tuner.

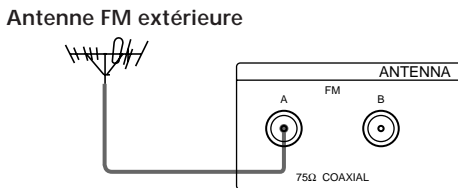
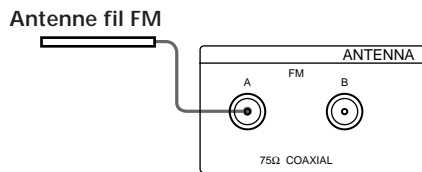

Connecteur femelle IEC

- 💡 Vous pouvez utiliser deux antennes FM (ST-SB920 uniquement)

Le tuner est équipé de deux bornes FM ANTENNA, A et B, qui permettent de raccorder différentes antennes FM. Par exemple, vous pouvez raccorder une antenne extérieure à la prise A et une antenne fil à la prise B. Vous pouvez également commuter les antennes en utilisant l'indicateur de signal pour déterminer l'antenne qui offre les meilleures conditions de réception pour une station particulière.

Raccordement à la terre

Si vous raccordez une antenne extérieure, veillez à raccorder un fil de terre (non fourni) à la borne AM ANTENNA ⚡ (en plus de l'antenne cadre AM) par mesure de précaution contre la foudre.

Raccordement d'un amplificateur

Raccordez le tuner à un amplificateur. Veillez à mettre les deux appareils hors tension avant de les raccorder. Pour plus de détails sur l'emplacement des bornes, voir l'illustration ci-dessous.

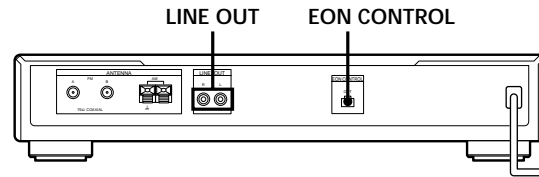

De quels cordons avez-vous besoin?

- Vous avez besoin d'un cordon audio (fourni) (1).



Raccordez les fiches blanches aux prises blanches (canal gauche) et les fiches rouges aux prises rouges (canal droit). Insérez complètement les fiches dans les prises car des connexions relâchées peuvent provoquer du bruit.

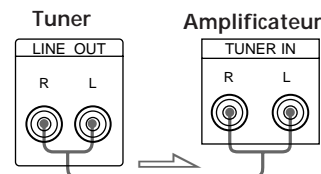

- 💡 Si vous avez un amplificateur Sony équipé d'une borne EON CONTROL IN
- Utilisez le cordon de liaison EON fourni pour relier la borne EON CONTROL OUT du tuner à la borne EON CONTROL IN de l'amplificateur. Vous pourrez ainsi utiliser la fonction EON (voir page 15) tout en écoutant un autre appareil.

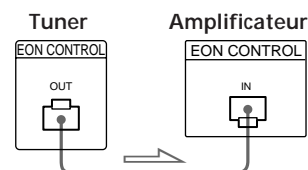

Raccordement au courant secteur

Branchez le cordon d'alimentation secteur sur une prise murale après avoir terminé toutes les autres connexions.

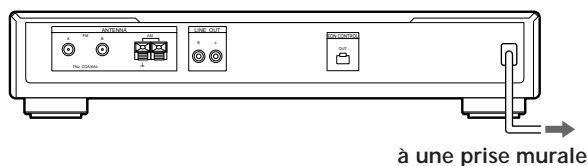

Sélection de l'affichage en allemand

Vous pouvez sélectionner l'anglais ou l'allemand comme langue d'affichage. L'anglais est la langue pré-réglée en usine. Pour obtenir l'affichage en allemand, effectuez les opérations suivantes.

ST-SB920

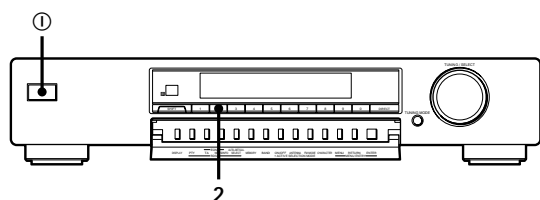

ST-SE520

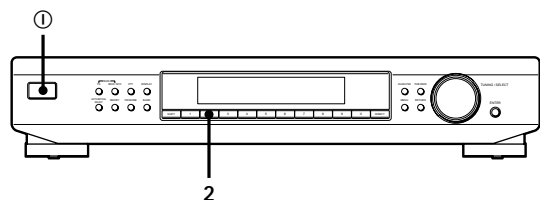

- 1 Appuyez sur ① pour mettre le tuner hors tension.
- 2 Tout en tenant la touche numérique 2 enfoncée, appuyez sur ① pour mettre le tuner sous tension. "Deutsch" apparaît sur l'afficheur.

Pour revenir à l'affichage anglais

Refaites la même opération.

"English" apparaît sur l'afficheur.

Mémorisation automatique des stations FM (Sélection autobétique)

Avec la sélection autobétique, vous pouvez mémoriser automatiquement jusqu'à 30 stations FM et FM RDS dans l'ordre alphabétique, sans redondance. En outre, la sélection autobétique mémorise uniquement les stations qui ont un signal clair.

Si vous voulez mémoriser les stations FM ou AM (PO et GO) une par une, reportez-vous à "Réception d'une émission" à la page 9 et "Préréglage de stations radio" à la page 11.

ST-SB920

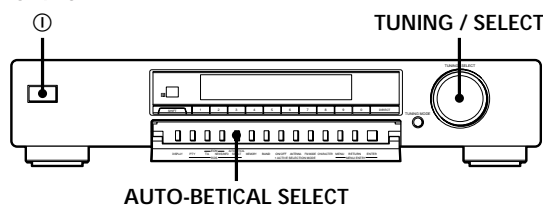

ST-SE520

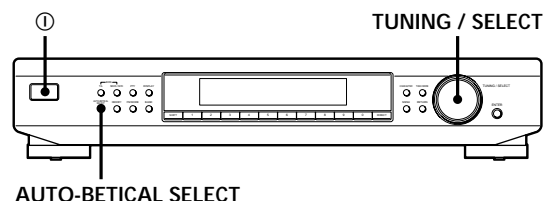

- 1 Appuyez sur ① pour mettre le tuner sous tension.
- 2 Allumez l'amplificateur et sélectionnez le mode TUNER.
- 3 Appuyez sur AUTO-BETICAL SELECT. "Yes" et "No" apparaissent sur l'afficheur.
- 4 Tournez TUNING/SELECT pour sélectionner "Yes".
- 5 Appuyez une nouvelle fois sur AUTO-BETICAL SELECT. Le tuner balaye toutes les stations FM et FM RDS de la région et les mémorise. Dans le cas des stations RDS, le tuner recherche d'abord les stations qui diffusent le même programme, puis mémorise uniquement celles qui ont le signal le plus clair. Les stations RDS sélectionnées sont classées alphabétiquement par leur nom de service, puis un code de pré-réglage leur est attribué. Pour plus de détails sur le RDS, voir à la page 14. Un code de pré-réglage à 2 caractères est également attribué aux stations FM ordinaires lors de leur mémorisation après les stations RDS.



Pour changer d'emplacement ou effacer une station pré-réglée

Voir "Mise en ordre des stations pré-réglées" à la page 12.

Remarques

- Si vous déménagez, répétez ces démarches pour mémoriser de nouvelles stations.
- Pour plus de détails sur l'accord des stations pré-réglées, voir page 7.
- Les paramètres ANTENNA, ANT ATT, IF BAND (ST-SB920 uniquement) et FM MODE sont également mémorisés en même temps que la station.
- Si vous bougez l'antenne après avoir mémorisé des stations avec la sélection autobétique, les paramètres risquent d'être effacés. Dans ce cas, mémorisez de nouveau les stations.

Réception des stations préréglées

Ce paragraphe explique comment recevoir les stations préréglées.

ST-SB920

ST-SE520

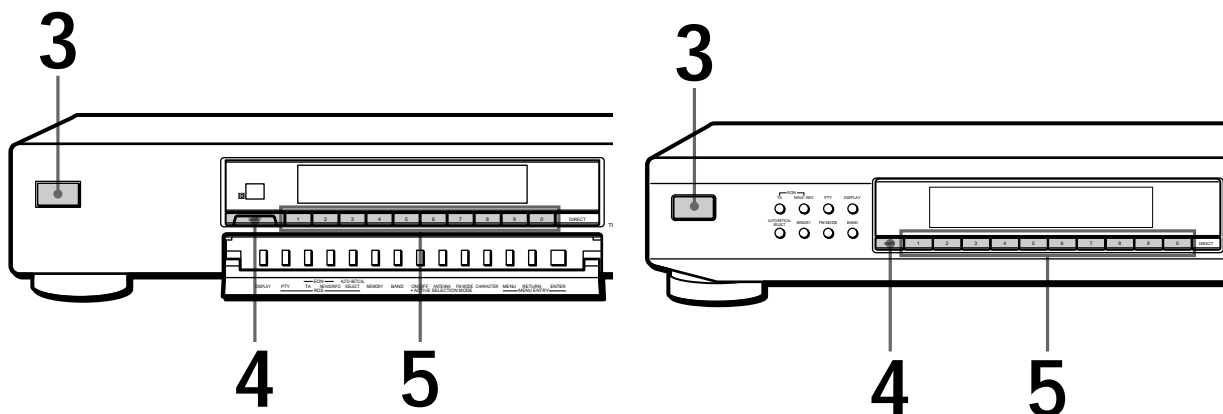

- Pour accorder une station qui n'a pas été préréglée, voir "Réception d'une émission" à la page 9.

- 1 Vérifiez que vous avez raccordé le tuner et préréglé des stations. (Voir les pages 4 à 6 pour les raccordements et la page 6 ou 11 pour le préréglage.)
- 2 Mettez l'amplificateur sous tension et sélectionnez le mode TUNER.
- 3 Appuyez sur $\text{\textcircled{1}}$ pour mettre le tuner sous tension.
- 4 Appuyez plusieurs fois de suite sur SHIFT pour sélectionner A, B ou C.
- 5 Appuyez sur la touche numérique souhaitée (1 - 0).

Pour rechercher les stations en balayant les stations préréglées

ST-SB920

ST-SE520

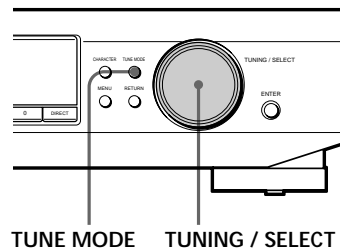
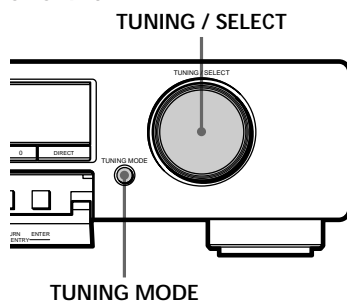

- 1 Appuyez plusieurs fois de suite sur TUNING MODE (TUNE MODE pour le ST-SE520) de sorte que "PRESET" apparaisse sur l'afficheur.
- 2 Tournez la commande TUNING/SELECT. Chaque fois que vous tournez la commande TUNING/SELECT, une station préréglée est reçue et les paramètres correspondants (code de préréglage, fréquence, nom de la station, etc.) apparaissent sur l'afficheur. L'indicateur numérique indique l'intensité du signal d'émission.

Au sujet du menu

Le menu du tuner permet d'utiliser différentes fonctions en suivant les messages qui apparaissent sur l'affichage. Utilisez les commandes suivantes pour l'exploitation du menu.

ST-SB920

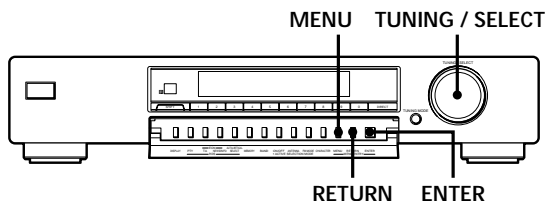

ST-SE520

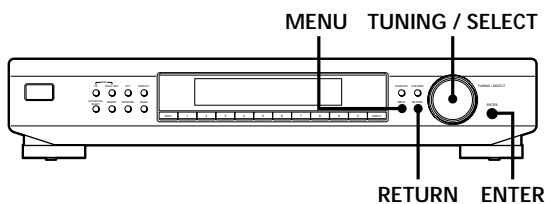

Utilisez	Pour
la touche MENU	entrer dans le menu.
la commande TUNING/SELECT	afficher différents paramètres ou réglages.
la touche ENTER	sélectionner le paramètre ou le réglage affiché.
la touche RETURN	revenir à l'étape précédente du menu.

Personnalisation de l'affichage

Vous pouvez sélectionner un des quatre modes d'affichage suivants.

ST-SB920

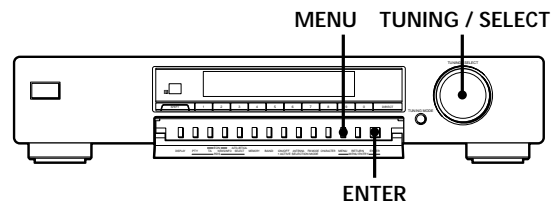

ST-SE520

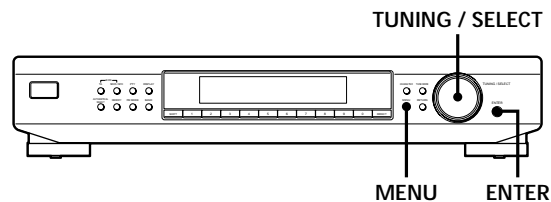

- 1 Appuyez sur MENU, puis tournez la commande TUNING/SELECT jusqu'à ce que "Disp-Mode" apparaisse sur l'afficheur.
- 2 Appuyez sur ENTER. "Select" apparaît sur l'afficheur.
- 3 Tournez la commande TUNING/SELECT pour sélectionner un mode d'affichage.

Affichage complet/Luminosité intense



Affichage complet/Luminosité réduite



Affichage minimal/Luminosité intense



Affichage minimal/Luminosité réduite

- 4 Appuyez sur ENTER. Ce réglage reste en vigueur jusqu'à ce que vous le changiez à nouveau. Si vous appuyez sur une des touches du tuner, l'affichage complet remplace l'affichage minimal avec la luminosité sélectionnée. Au bout de 4 secondes environ, l'affichage revient au mode d'affichage sélectionné.

Réception d'une émission

Avec ce tuner, vous pouvez entrer directement la fréquence de la station en utilisant les touches numériques (Accord direct). Si vous ne connaissez pas la fréquence de la station, reportez-vous à "Réception par balayage des stations (Accord automatique)" sur cette page.

Avant de commencer, assurez-vous que:

- L'antenne FM/AM est raccordée au tuner comme indiqué aux pages 4 et 5.

T-SB920

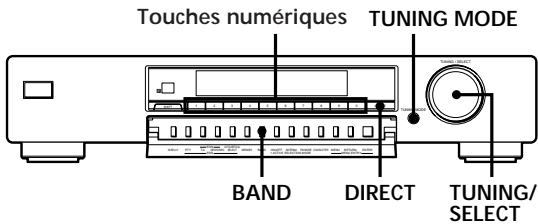

ST-SE520

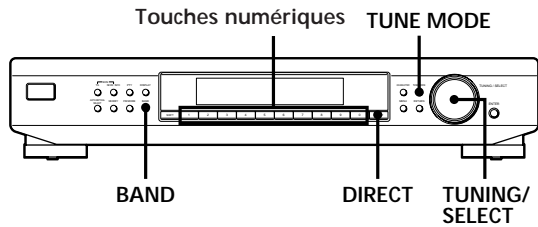

- 1 Appuyez plusieurs fois de suite sur BAND pour sélectionner FM, MW ou LW.
- 2 Appuyez sur DIRECT.
- 3 Appuyez sur les touches numériques pour entrer la fréquence.

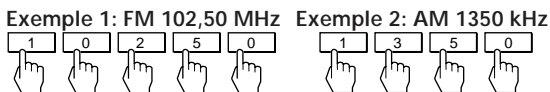

Pour recevoir d'autres stations

Répétez les étapes 1 à 3.

- Quand vous accordez des stations AM (PO et GO) Ajustez la direction de l'antenne cadre AM pour une réception optimale.

- Si l'indicateur STEREO reste éteint Appuyez sur FM MODE quand vous recevez une émission FM en stéréo.

- Si l'émission FM stéréo est parasitée L'indicateur STEREO clignote. Appuyez sur FM MODE pour passer en mono (MONO). L'effet stéréo est supprimé mais les parasites sont réduits. Pour revenir au mode stéréo, appuyez une nouvelle fois sur cette touche.

- Si vous ne parvenez pas à accorder une station et que le nombre entré clignote Vérifiez si vous avez entré la bonne fréquence. Sinon, appuyez sur DIRECT et entrez une nouvelle fois la fréquence souhaitée. Si le nombre entré clignote toujours, c'est que la fréquence n'est pas utilisée dans votre région.

- Si vous entrez une fréquence qui n'est pas couverte par l'intervalle d'accord La valeur entrée est automatiquement arrondie à la valeur la plus proche. Les intervalles d'accord pour l'accord direct sont les suivants:
FM: intervalles de 50 kHz
AM: intervalles de 9kHz (PO), intervalle de 1kHz (GO)

Réception par balayage des stations (Accord automatique)

L'accord automatique permet d'accorder rapidement une station même si vous ne connaissez pas la fréquence.

- 1 Appuyez plusieurs fois de suite sur BAND pour sélectionner FM, MW ou LW.
- 2 Appuyez sur TUNING MODE (TUNE MODE pour le ST-SE520) de sorte que "AUTO TUNING" apparaisse sur l'afficheur.
- 3 Tournez légèrement la commande TUNING/SELECT et relâchez-la quand les numéros de fréquence commencent à changer. Tournez la commande vers la droite pour les fréquences supérieures et vers la gauche pour les fréquences inférieures. Quand le tuner trouve une station, il s'arrête automatiquement, "TUNED" apparaît et l'intensité du signal d'émission est visible sur l'indicateur.
- 4 Répétez l'étape 3 jusqu'à ce que la station souhaitée soit accordée. Pour mémoriser la station, voir "Préréglage de stations radio" à la page 11.



Si vous ne parvenez pas à accorder une station (Accord manuel)

L'accord manuel permet de rechercher toutes les stations d'une gamme et d'accorder les stations dont le signal est trop faible pour l'accord automatique.

- 1 Appuyez plusieurs fois de suite sur BAND pour sélectionner FM, MW ou LW.
- 2 Appuyez sur TUNING MODE (TUNE MODE pour le ST-SE520) de sorte que seul "TUNING" apparaisse sur l'afficheur. "AUTO" ne doit pas apparaître.
- 3 Tournez la commande TUNING/SELECT jusqu'à ce que vous trouviez la station souhaitée.
Tournez la commande vers la droite pour les fréquences supérieures et vers la gauche pour les fréquences inférieures.
L'indicateur de signal donne l'intensité du signal d'émission.

Remarque

Quand la plus petite ou la plus grande fréquence d'une gamme est atteinte, l'accord s'arrête.

Conseils pour améliorer la réception FM

Ce tuner est équipé de diverses fonctions destinées à améliorer la réception. Essayez d'abord d'accorder les stations avec les réglages de base. Si la réception n'est pas de bonne qualité, essayez de changer les différents réglages. Le tuner mémorise ces réglages en même temps que la fréquence de la station.

ST-SB920

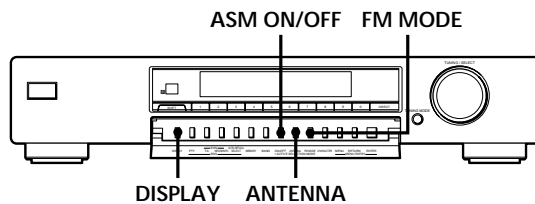

ST-SE520

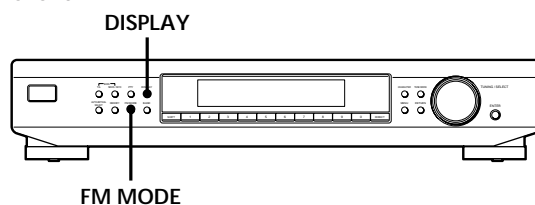

Sélection de l'antenne FM (ST-SB920 uniquement)

Si vous avez raccordé deux antennes FM, appuyez sur ANTENNA pour sélectionner la borne FM ANTENNA A ou B. En sélectionnant l'autre antenne, vous pouvez recevoir d'autres stations qui ne seraient pas accordées autrement.

Changement du mode ASM (Active Selection Mode) (ST-SB920 uniquement)

Le mode ASM (Active Selection Mode) du tuner est pré-réglé en usine pour régler automatiquement l'atténuateur d'antenne (ANT ATT), la fréquence intermédiaire (IF BAND) et FM MODE pour chaque fréquence. Cependant, vous pouvez régler ces paramètres manuellement en mettant le mode ASM hors service.

Appuyez sur AMS ON/OFF pour mettre la fonction ASM en ou hors service

Quand cette fonction est en service, l'indicateur ASM apparaît sur l'afficheur lorsque vous sélectionnez la gamme FM.

Pour régler les paramètres ANT ATT et IF BAND manuellement

- 1 Appuyez sur MENU.
- 2 Tournez la commande TUNING/SELECT jusqu'à ce que "Reception" apparaisse sur l'afficheur, puis appuyez sur ENTER.
"FM Only" apparaît sur l'afficheur si vous avez sélectionné "Reception" pendant la réception d'une station PO ou GO.
- 3 Tournez la commande TUNING/SELECT pour sélectionner "ATT/IF BAND", puis appuyez sur ENTER.
- 4 Tournez la commande TUNING/SELECT pour sélectionner le réglage ANT ATT, puis appuyez sur ENTER.
 - "ANT ATT : ON" pour recevoir des émissions avec un signal extrêmement élevé. Le niveau du signal d'entrée est diminué.
 - "ANT ATT : OFF" pour l'accord normal.
- 5 Tournez la commande TUNING/SELECT pour sélectionner le réglage IF, puis appuyez sur ENTER.
 - "IF : Wide" pour accorder uniquement les stations de haute qualité sonore et sans distorsion.
 - "IF : Narrow" pour mieux recevoir les émissions avec un signal faible. La sélectivité est améliorée et les interférences sont réduites.

Réglage du mode FM

Appuyez plusieurs fois sur FM MODE pour sélectionner le mode de réception stéréo automatique (pas d'indication) ou "MONO".

- Avec le mode stéréo automatique, seules les stations ayant un signal puissant sont reçues. Appuyez plusieurs fois de suite sur FM MODE jusqu'à ce que "MONO" disparaisse.
- "MONO" pour recevoir les stations avec un signal faible. Le bruit est quasiment éliminé, cependant le son est monaural.

Vérification de l'intensité du signal

Observez l'indicateur de signal numérique pour vérifier l'intensité du signal des stations FM. La plage d'affichage est comprise entre 16 et 70 dB (1µV de tension de fréquence radio = 0dB). Pour obtenir un rapport signal sur bruit suffisant pour la réception d'une émission stéréo, nous vous conseillons une valeur supérieure à 50 dB. (Vous pouvez également changer le FM MODE en observant l'indicateur pour déterminer le mode qui offre les meilleures conditions de réception.) Vous pouvez aussi utiliser l'indicateur de signal numérique du ST-SB920 pour la gamme AM. Avec la gamme AM, la plage d'affichage va de 0 à 15 (les valeurs supérieures indiquent des signaux plus puissants).

- 1 Accordez une station FM ou AM (ST-SB920 uniquement).
- 2 Appuyez plusieurs fois de suite sur DISPLAY pour afficher l'indicateur de signal numérique.
- 3 Tournez l'antenne FM ou AM (ST-SB920 seulement) jusqu'à obtention du signal le plus clair.

Préréglage de stations radio

Ce paragraphe explique comment mémoriser jusqu'à 30 stations FM ou AM (PO et GO) manuellement sur des codes de préréglage composés d'une lettre (A, B ou C) et d'un numéro (1-0), comme par exemple A7. Vous pouvez mémoriser jusqu'à 10 stations sur chacune des trois lettres. Vous pouvez utiliser ces lettres pour classer les stations en fonction du type de musique ou de la gamme.

ST-SB920

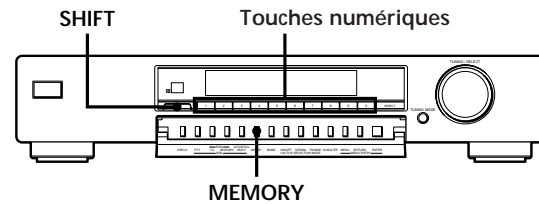

ST-SE520

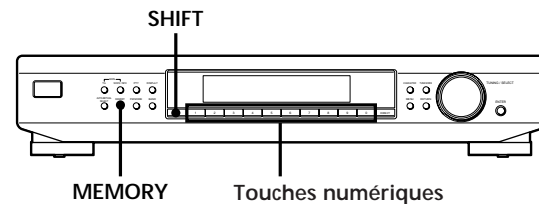

- 1 Accordez la station FM, PO ou GO que vous voulez mémoriser.
- 2 Appuyez sur MEMORY. "MEMORY" apparaît en même temps que le plus petit numéro de code disponible pour indiquer que le tuner est prêt à mémoriser la station.
- 3 Appuyez sur SHIFT pour sélectionner A, B ou C. La lettre sélectionnée apparaît sur l'afficheur.
- 4 Appuyez plusieurs fois de suite sur une touche numérique (1 - 0). Le tuner mémorise la station sur le code choisi.
- 5 Répétez les étapes 1 à 4 pour mémoriser d'autres stations.



Les noms des stations RDS sont automatiquement mémorisés

Lorsque vous préréglez une station RDS qui diffuse le nom de la station, le nom est automatiquement mémorisé.



Si vous voulez attribuer un nom aux stations

Suivez les instructions de "Attribution d'un nom aux stations préréglées" à la page 12.

Attribution d'un nom aux stations préréglées

Vous pouvez attribuer un nom comprenant jusqu'à 13 caractères à chaque station préréglée, excepté les stations FM RDS. Par la suite, quand vous accorderez la station, le nom apparaîtra au lieu de la fréquence.

ST-SB920

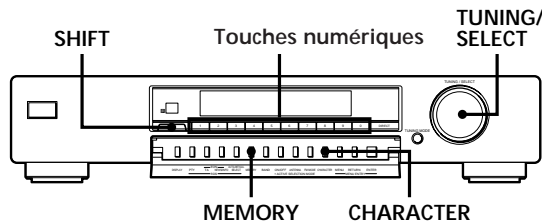

ST-SE520

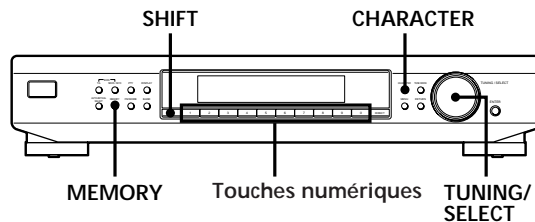

- 1 Appuyez sur CHARACTER.
Le curseur clignote sur l'afficheur.
- 2 Tournez la commande TUNING/SELECT pour sélectionner un caractère.
- 3 Quand le caractère souhaité apparaît, appuyez sur la touche CHARACTER pour faire avancer le curseur à la position suivante.

En cas d'erreur

Appuyez plusieurs fois de suite sur CHARACTER jusqu'à ce que le caractère à remplacer clignote (chaque fois que vous appuyez sur CHARACTER, le caractère suivant clignote). Ensuite, tournez la commande TUNING/SELECT pour sélectionner un nouveau caractère.

- 4 Répétez les étapes 2 et 3 jusqu'à ce que le nom complet apparaisse sur l'afficheur.
- 5 Appuyez sur MEMORY.
"MEMORY" apparaît avec le plus petit code vacant pour indiquer que le tuner est prêt à mémoriser la station.
- 6 Appuyez sur SHIFT et sur la touche de préréglage sur laquelle vous voulez mémoriser le nom de la station.

Remarque

L'affichage revient au mode normal si vous interrompez l'opération pendant plus de 8 secondes. Dans ce cas, recommencez depuis le début.



- Pour faire apparaître la fréquence de la station dont le nom est affiché
Appuyez plusieurs fois de suite sur DISPLAY.

Mise en ordre des stations préréglées

Le tuner vous permet de mettre les stations préréglées dans l'ordre que vous voulez. Les stations peuvent être classées automatiquement dans l'ordre alphabétique ou en fonction de la puissance du signal, du code du pays ou de la gamme d'accord. Vous pouvez en outre déplacer ou supprimer des stations préréglées.

ST-SB920

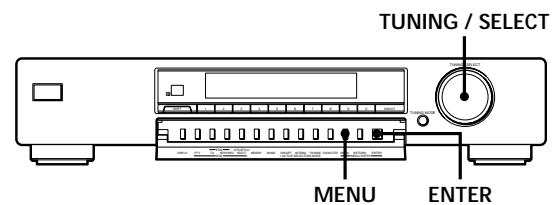

ST-SE520

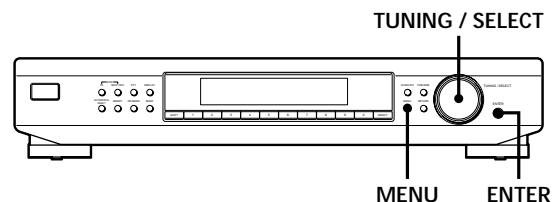

- 1 Appuyez sur MENU.
- 2 Tournez la commande TUNING/SELECT jusqu'à ce que "Edit" apparaisse sur l'afficheur, puis appuyez sur ENTER.
Si aucune station n'a été préréglée, "No Preset" apparaît sur l'afficheur.
- 3 Tournez la commande TUNING/SELECT pour sélectionner une des méthodes de classement suivantes:

Sélectionnez	Pour
Move	changer l'emplacement d'une station préréglée (voir cette page).
Erase	supprimer une station préréglée (voir cette page).
Alphabet	classer les stations préréglées par ordre alphabétique en fonction du nom préréglé. Les stations qui n'ont pas de nom sont classées selon la fréquence, dans l'ordre ascendant.
Strength	classer les stations préréglées selon l'intensité du signal (stations FM uniquement). Les stations PO et GO sont classées selon la fréquence.
Country	classer les stations FM RDS qui ont des données PI* par pays, dans l'ordre alphabétique. Les autres stations sont classées selon la fréquence.
Band	classer les stations selon la gamme de fréquence (FM - PO - GO).

* Identification de programme (voir page 14)

4 Appuyez sur ENTER.

Le tuner classe les stations, puis revient en mode d'accord et reçoit la station préréglée sur le code A1.

Remarque

Certains pays utilisent le même code. Dans ce cas, les stations de ces pays risquent d'être classées ensemble.

Déplacement d'une station préréglée

Vous pouvez aussi changer de place une station particulière.

- 1 Effectuez les étapes 1 à 3 de "Mise en ordre des stations préréglées" et sélectionnez "Move" sur le menu Edit, puis appuyez sur ENTER.
- 2 Tournez TUNING/SELECT pour que le code préréglé de la station que vous voulez déplacer apparaisse sur l'afficheur et appuyez sur ENTER.
- 3 Tournez TUNING/SELECT pour sélectionner un nouvel emplacement pour la station et appuyez sur ENTER.
La station préréglée que vous avez sélectionnée est déplacée et les autres stations préréglées dans le groupe ("A", par exemple) reculent pour faire place au nouveau préréglage.

Exemple: Si vous déplacez A4 vers A1.

Preset	A1	A2	A3	A4	A5	A6	A7	A8
Frequency	89.5	94.5	96.5	98.0	100.5	103.0	104.5	106.0

↓

Preset	A1	A2	A3	A4	A5	A6	A7	A8
Frequency	98.0	89.5	94.5	96.5	100.5	103.0	104.5	106.0

Effacement de stations préréglées

Vous pouvez effacer les stations préréglées une à une.

- 1 Effectuez les étapes 1 à 3 de "Mise en ordre des stations préréglées" et sélectionnez "Erase" sur le menu Edit, puis appuyez sur ENTER.
- 2 Tournez TUNING/SELECT pour que le code préréglé de la station que vous voulez supprimer apparaisse sur l'afficheur et appuyez sur ENTER. La station préréglée que vous avez sélectionnée est effacée de la mémoire et les autres stations préréglées dans le groupe ("A", par exemple) avancent pour remplir l'espace libre.

Exemple: Si vous effacez A1.

Preset	A1	A2	A3	A4	A5	A6	A7	A8
Frequency	89.5	94.5	96.5	98.0	100.5	103.0	104.5	106.0

↓

Preset	A1	A2	A3	A4	A5	A6	A7	A8
Frequency	94.5	96.5	98.0	100.5	103.0	104.5	106.0	

💡 Pour effacer toutes les stations préréglées

- 1 Mettez le tuner hors tension.
- 2 Tout en tenant la touche numérique 5 et la touche AUTO-BETICAL SELECT enfoncées, appuyez sur ① pour mettre le tuner sous tension.

Utilisation du système RDS (Radio Data System)

ST-SB920

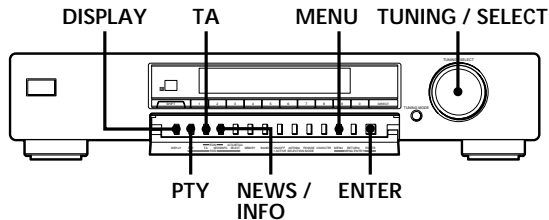

ST-SE520

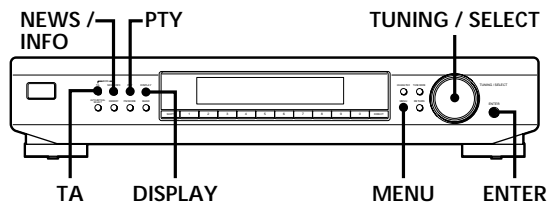

Description du système RDS

Le RDS (Radio Data System) est un service de radiodiffusion qui permet aux stations de diffuser des informations supplémentaires parallèlement au signal radio normal. Ce tuner dispose de trois fonctions RDS très pratiques: Affichage des informations RDS; Ecoute de bulletins routiers, actualités ou programmes d'informations; et Recherche de station par type de programme. Le service RDS est disponible uniquement sur les stations FM*.

Remarque

Le RDS peut ne pas fonctionner correctement si la transmission du signal RDS n'est pas bonne ou si le signal est trop faible.

* Toutes les stations FM n'offrent pas de service RDS et toutes les stations RDS ne diffusent pas les mêmes services. En cas de doute, vérifiez quels services RDS sont diffusés dans votre région.

Réception des émissions RDS

Sélectionnez simplement une station de la gamme FM. Quand vous accordez une station qui fournit des services RDS, l'indicateur RDS et le nom de la station apparaissent sur l'afficheur.

Affichage des informations RDS

Appuyez plusieurs fois de suite sur DISPLAY jusqu'à ce que l'information souhaitée apparaisse sur l'afficheur.

Information affichée	Vous pouvez
Nom de la station*	Localiser chaque station par son nom (ex. WDR) au lieu de la fréquence.
Fréquence*	Localiser chaque station par la fréquence.
Horloge (cycle de 24 heures)	Afficher l'heure courante.
Type de programme	Localiser un type de programme en cours de diffusion. (Voir page 16 pour les types de programme que vous pouvez choisir.)
Données alphanumériques	Afficher les messages diffusés par les stations RDS.
Identification de programme	Déterminer le pays d'origine de chaque émission.
Indicateur de signal numérique*	Vérifier la puissance du signal des fréquences FM. (Voir page 11 pour plus de détails.)

* Cette information apparaît également pour les stations qui ne fournissent pas de service RDS.

Remarques

- En cas d'annonces urgentes provenant d'organes gouvernementaux, "ALARM" clignote sur l'afficheur.
- Si la station ne diffuse pas de service RDS particulier, "NO..." (ex. "NO PTY") apparaît sur l'afficheur.
- Quand une station diffuse des données alphanumériques, ces données apparaissent sur l'afficheur à la vitesse à laquelle la station les transmet. Par conséquent, la vitesse d'affichage varie selon la vitesse de transmission des données.

Ecoute de bulletins routiers, actualités ou programmes d'informations (EON)

Le service EON (réseaux alternatifs) permet de passer automatiquement à une station qui diffuse des bulletins routiers, actualités ou programmes d'information. Quand le programme est terminé, le tuner revient à la station que vous étiez en train d'écouter. Pour pouvoir utiliser cette fonction, les stations doivent être mémorisées au préalable.

Pour écouter des bulletins routiers

- 1 Accordez une station FM RDS préréglée de sorte que l'indicateur RDS TP ou RDS TP EON apparaisse sur l'afficheur.
- 2 Appuyez sur TA de sorte que "TA" apparaisse sur l'afficheur. Chaque fois que vous appuyez sur TA, l'affichage change comme suit:

TA (Annonces routières) ↔ OFF

Lorsqu'un bulletin routier est diffusé, l'indicateur TA clignote. Si vous ne voulez pas écouter le bulletin complet, appuyez sur TA pour revenir à la station d'origine.

Pour écouter des actualités et/ou des programmes d'informations

- 1 Accordez une station FM RDS préréglée de sorte que l'indicateur RDS TP ou RDS TP EON apparaisse sur l'afficheur.
- 2 Appuyez sur NEWS/INFO de sorte que "NEWS", "INFO" ou "NEWS/INFO" apparaissent sur l'afficheur. Chaque fois que vous appuyez sur NEWS/INFO, l'affichage change dans l'ordre suivant:

→ NEWS → INFO → NEWS/INFO → OFF

Lorsque le tuner accorde automatiquement des actualités ou un programme d'informations, l'indicateur correspondant clignote. Si vous ne voulez pas écouter tout le programme, appuyez sur NEWS/INFO pour revenir à la station d'origine.

Pour cesser d'écouter le programme

Appuyez sur TA ou NEWS/INFO pendant que le tuner est dans le mode d'attente EON correspondant. L'indicateur s'éteint.

Remarques

- Si vous accordez une station AM (PO/GO) ou une station FM qui ne diffuse pas le service RDS, l'indicateur sélectionné (TA, NEWS, INFO ou NEWS/INFO) s'éteint et le tuner n'entre pas en mode d'attente EON.
- "Weak Signal" apparaît quand la station accordée a un signal faible. "Return" apparaît quand le tuner essaye à nouveau d'accorder une station avec un signal faible.
- Annulez la fonction EON si vous voulez enregistrer un programme et ne pas être interrompu, surtout lors d'un enregistrement programmé.
- "No EON" apparaît sur l'afficheur si vous sélectionnez un programme EON avant d'avoir accordé une station RDS.
- Si vous faites les connexions EON CONTROL pour raccorder un amplificateur Sony compatible, l'amplificateur se règle automatiquement sur le mode TUNER quand le tuner reçoit le programme recherché.

Bulletins routiers locaux (Recherche TA)

Parmi les stations RDS préréglées en mémoire, le tuner peut rechercher celle qui diffuse actuellement un bulletin routier.

- 1 Appuyez sur MENU.
- 2 Tournez la commande TUNING/SELECT jusqu'à ce que "Traffic" apparaisse sur l'afficheur, puis appuyez sur ENTER. Le tuner entre en mode de recherche ("Search" et "Traffic" apparaissent alternativement sur l'afficheur). Lorsque le tuner trouve des informations routières, la recherche cesse. Le tuner diffuse chaque station pendant 8 secondes.
- 3 Appuyez sur la touche ENTER pendant que le tuner reçoit la station que vous voulez écouter.

Recherche d'une station par type de programme (PTY)

Vous pouvez rechercher une station en sélectionnant un type de programme. Le tuner accorde les stations RDS préréglées qui diffusent le type de programme choisi.

- 1 Appuyez sur PTY.

(voir page suivante)

- 2** Tournez la commande TUNING/SELECT pour sélectionner le type de programme. Reportez-vous au tableau suivant pour les types de programme disponibles.

Type de programme	Ce que vous entendez
(Current) Affairs	Programmes thématiques basés sur les actualités
Alarm	Annonces urgentes
Alarm Test	Utilisé seulement pour une commutation dynamique
Children ('s programmes)	Programmes pour la jeunesse
Country Music	Programmes de country music
Culture	Programmes culturels régionaux et nationaux, tels que langues et problèmes sociaux
Documentary	Documentaires
Drama	Pièces radiophoniques et feuilletons
Education	Programmes éducatifs, tels que "Comment faire?" et conseils
Finance	Bulletins de la bourse et programmes sur le commerce etc.
Folk Music	Programmes de folk music
Information	Programmes pour les consommateurs, proposant un grand nombre de sujets tels que des conseils médicaux, etc.
Jazz Music	Programmes de Jazz
Leisure	Programmes concernant les loisirs, comme le jardinage, la pêche, la cuisine, etc.
L (ight). Classical	Musique classique comme les oeuvres instrumentales, vocales et chorales
M.O.R.Music	Musique populaire (variétés)
National music	Programmes de musique populaire nationale ou régionale
News	Actualités
Oldies Music	Anciens tubes
Other Music	La musique qui ne rentre dans aucune des catégories mentionnées ci-dessus, comme le Blues et le Reggae

Type de programme	Ce que vous entendez
Phone In	Programmes avec participation directe ou par téléphone du public
Pop Music	Musique populaire
PTY undefined	Tout programme non défini ci-dessus
Religion	Programmes à thèmes religieux
Rock Music	Musique rock
Science	Programmes scientifiques et technologiques
Social A (ffairs)	Programmes sur les problèmes humains et sociaux actuels
Sport	Programmes sportifs
S (erious). Classical	Diffusion de musique classique, comme les concerts, musique de chambre, opéras, etc.
Travel	Programmes sur les voyages, mais sans publicité. Les annonces publicitaires sont sur TP/TA
Varied	Divers types de programmes, comme les interviews de personnages célèbres, les jeux radiophoniques et comédies
Weather	Météorologie

- 3** Appuyez sur PTY.
Le tuner commence à rechercher les stations RDS qui diffusent le type de programme ("Search" et le type de programme apparaissent alternativement). Quand le tuner a trouvé le programme souhaité, la recherche cesse. Les stations pré-réglées qui diffusent actuellement le type de programme sélectionné sont indiquées et le tuner reçoit chaque station pendant 8 secondes.
- 4** Appuyez sur PTY pendant que le tuner reçoit la station dont vous voulez écouter le programme.

Guide de dépannage

Si vous rencontrez des difficultés lors de l'utilisation du tuner, essayez les solutions proposées dans ce guide de dépannage. Si le problème persiste, contactez votre revendeur Sony.

Pas de son.

- ➔ Raccordez les antennes.
- ➔ Réglez l'amplificateur sur le mode TUNER.

Impossible d'accorder une fréquence.

- ➔ Réglez la position de l'antenne.
- ➔ Raccordez une antenne extérieure pour les émissions FM.
- ➔ Réglez IF BAND sur "Narrow" (ST-SB920 uniquement).
- ➔ Si vous avez déménagé, préreglez de nouveau les stations.

Bourdonnements et/ou bruit de fond importants.

- ➔ Réglez la position ou la direction de l'antenne.
- ➔ Accordez la fréquence correctement.
- ➔ Raccordez une antenne extérieure pour les émissions FM.
- ➔ Eloignez le tuner de la source de bruit.

Le RDS ne fonctionne pas.

- ➔ Vérifiez que vous avez accordé une station FM.
- ➔ Sélectionnez une station FM avec un signal plus fort.

"No preset" apparaît sur l'afficheur.

- ➔ Si le cordon d'alimentation a été débranché de la prise murale pendant plus d'un mois, les préreglages sont effacés. Mémorisez à nouveau les stations.

La station en cours est remplacée par une autre/le tuner commence automatiquement à rechercher des stations.

- ➔ La fonction EON est en service. Mettez la fonction EON hors service si vous ne voulez pas que le programme soit interrompu.

Pas d'affichage ou bien les données affichées sont incorrectes.

- ➔ Mettez le tuner hors tension. Tenez enfoncées la touche AUTO-BETICAL SELECT et la touche numérique 5 et appuyez sur ① pour remettre le tuner sous tension. Toutes les fréquences mémorisées sont effacées et l'affichage est de nouveau en anglais (réglage usine).
- ➔ Vérifiez auprès de l'opérateur radio si la station diffuse le service en question ou si le service n'est pas temporairement interrompu.

Séparation	ST-SB920: 50 dB à 1 kHz ST-SE520: 45 dB à 1 kHz
Sélectivité	ST-SB920: à 400 kHz WIDE 85 dB NARROW 90 dB à 300 kHz WIDE 45 dB NARROW 70 dB ST-SE520 à 400 kHz 85 dB à 300 kHz 70 dB
Sortie	à 40 kHz de déviations 600 mV

Spécifications

Section tuner FM

Plage de fréquences 87,5 - 108,0 MHz

Bornes d'antenne 75 Ω, asymétrique

Fréquence intermédiaire
10,7 MHz

Sensibilité au seuil de 26 dB (mono) 10,3 dBf, 0,9 μV/75 Ω
au seuil de 46 dB (stéréo) 38,5 dBf, 23 μV/75 Ω

Sensibilité utilisable (IHF)
10,3 dBf, 0,9 μV/
75 Ω

S/B à 40 kHz de
déviations
ST-SB920:
80 dB (mono),
76 dB (stéréo)
ST-SE520:
74 dB (mono),
69 dB (stéréo)

Distorsion harmonique ST-SB920:
WIDE
0,035% (mono)
0,045% (stéréo)
NARROW
0,055% (mono)
0,075% (stéréo)
ST-SE520:
0,09% (mono)
0,18% (stéréo)

Réponse en fréquence ST-SB920:
30 Hz - 15 kHz
(+0,3/-0,7 dB)
ST-SE520:
30 Hz - 15 kHz
(+0,5/-1,0 dB)

Section tuner AM

Plage de fréquences PO: 522 - 1.611 kHz
(intervalle de
9 kHz)
GO: 144 - 288 kHz
(intervalle de
1 kHz)

Fréquence intermédiaire
450 kHz

Sensibilité utilisable (Avec antenne cadre
AM)
PO: 200 μV/m
GO: 700 μV/m

Rapport signal sur bruit PO: 54 dB
(50 mV/m,
999 kHz)
GO: 50 dB
(50 mV/m,
216 kHz)

Distorsion harmonique 0,3% (50 mV/m,
400 Hz)

Sélectivité 50 dB

Généralités	
Alimentation	CA 220-230 V, 50/60 Hz
Consommation électrique	
	ST-SB920: 12 W ST-SE520: 10 W
Impédance d'entrée	75 Ω
Connecteur d'entrée	IEC (mâle)
Dimensions	
	ST-SB920: 430 × 86 × 295 mm (l/h/p) ST-SE520: 430 × 82 × 295 mm (l/h/p)
Poids	ST-SB920: 3,95 kg ST-SE520: 2,5 kg
Accessoires fournis	Voir page 4

La conception et les spécifications sont modifiables sans préavis.

Index

A

Accord automatique 9
Accord manuel 10
Accord pré réglé 7
Accord. *Voir* Réception d'une station
Affichage
 langue 6
 mode 8
 RDS 14
ANT ATT 10
ASM 10
Attribution d'un nom aux stations 12

B

Balayage des stations pré réglées 7

C

Connexion. *Voir* Raccordements

D

Déballage 4
Déplacement d'une station pré réglée 12, 13

E, F

Effacement de stations pré réglées 12, 13
EON 15

G, H

Guide de dépannage 17

I, J, K, L

IF BAND 10
Indicateur de signal 11

M, N, O

Menu 8
Mémorisation des stations radio. *Voir* Prérég lage
Mise en ordre des stations pré réglées 12, 13
Mode FM 11

P, Q

Prérég lage
 stations AM 11
 stations FM 6, 11
PTY 14 - 16

R

Raccordements
 amplificateur 5
 antenne AM 4
 antenne FM 5
 cordon d'alimentation secteur 6
 fil de terre 5
RDS 14
Réception
 d'une émission 9, 10
 des stations pré réglées 7
 RDS 14
Recherche TA (bulletin routiers) 15
Réglage
 de IF BAND 10
 manuel des paramètres ANT ATT et IF BAND 10
 mode FM 11

S, T, U

Sélection autobématique 6
Sélection de l'antenne FM 10
Stations pré réglées
 balayage 7
 déplacement 12, 13
 effacement 12, 13
 mise en ordre 12, 13
 réception 7

V, W, X, Y, Z

Vérification de l'intensité du signal 11

ADVERTENCIA

Para evitar incendios o el riesgo de electrocución, no exponga la unidad a la lluvia ni a la humedad.

Para evitar descargas eléctricas, no abra la unidad. En caso de avería, solicite los servicios de personal cualificado.

Precauciones

Seguridad

Si dentro del sintonizador cae algún objeto sólido o líquido, desenchúfelo y haga que sea revisado por personal cualificado.

Fuentes de alimentación

- Antes de utilizar el sintonizador, compruebe si su tensión de alimentación es idéntica a la de la red local.
- Cuando no vaya a utilizar el sintonizador durante mucho tiempo, desenchúfelo de la red. Para desconectar el cable de alimentación, tire del enchufe. No tire nunca del propio cable.
- El cable de alimentación de CA solamente deberá ser cambiado en un taller de reparaciones cualificado.

Ubicación

- Coloque el sintonizador en un lugar adecuadamente ventilado para evitar el recalentamiento interior y prolongar su duración útil.
- No coloque el sintonizador cerca de fuentes térmicas, ni sometido a la luz solar directa, polvo excesivo, ni a los golpes.
- No coloque nada sobre el sintonizador, ya que podría bloquear los orificios de ventilación y provocar su mal funcionamiento.
- No instale el aparato en un espacio cerrado, como una estantería para libros o un armario empotrado.

Limpieza

Limpie la caja, los paneles, y los controles con un paño suave ligeramente humedecido en una solución poco concentrada de detergente. No utilice ningún tipo de estropajos, polvos abrasivos, ni disolventes tales como alcohol o bencina.

Reempaque

No tire la caja ni el material de relleno. Estos elementos serán ideales para transportar el sintonizador. Cuando tenga que enviar el sintonizador, reempáquelo como fue empacado en fábrica.

Si tiene alguna pregunta o problema con respecto a este sintonizador que no pueda resolver el manual, póngase en contacto con su proveedor Sony más cercano.

¡Bienvenido!

Muchas gracias por la adquisición de este sintonizador Sony de FM estéreo FM-AM. Antes de utilizar el aparato, lea detenidamente este manual de instrucciones y guárdelo para futuras referencias.

Descripción de este manual

En las instrucciones de este manual se describe la operación del ST-SB920 y ST-SE520 Sony. La mayoría de los procedimientos de operación se aplican a ambos. Sin embargo, existen ciertos procedimientos que pueden aplicarse solamente a uno de los sintonizadores. Éstos se indicarán claramente (p. ej., ST-SB920 solamente). Compruebe el número de modelo del panel frontal de su sintonizador a fin de saber qué instrucciones le corresponden.

Convencionalismo

En este manual se utiliza el icono siguiente:



Indica consejos y sugerencias para facilitar las tareas.

ÍNDICE

Preparativos

- Desembalaje 4
- Conexión del sistema 4
- Selección de la visualización en alemán 6
- Almacenamiento automático de emisoras de FM (Auto-betical select) 6

Operaciones básicas

- Recepción de emisoras memorizadas 7

Operaciones avanzadas del sintonizador

- Información sobre el sistema de introducción con menú 8
- Personalización del visualizador 8
- Recepción de emisoras 9
- Consejos para mejorar la recepción de FM 10
- Memorización de emisoras 11
- Asignación de nombres a emisoras 12
- Organización de las emisoras memorizadas 12
- Utilización del sistema de datos radiofónicos (RDS) 14

Información adicional

- Solución de problemas 17
- Especificaciones 17
- Índice alfabético 18

Desembalaje

Compruebe si ha recibido los accesorios siguientes con el sintonizador:

- Cable de audio (1)
- Antena de cuadro de AM (1)
- Antena monofilar de FM (1)
- Cable conector de EON (1)

Conexión del sistema

Antes de comenzar

- Antes de realizar cualquier conexión, desconecte la alimentación de todos los componentes.
- No conecte el cable de alimentación de CA antes de haber realizado todas las conexiones.
- Cerciérese de realizar conexiones firmes para evitar zumbidos y ruidos.
- Cuando conecte un cable de audio, cerciérese de hacer coincidir las clavijas codificadas en color con las tomas apropiadas: blanca (canal izquierdo) a blanca y roja (canal derecho) a roja.

Conexión de la antena de AM

En esta sección se describe cómo conectar la antena de cuadro de AM suministrada. Con respecto a la ubicación específica de los terminales AM ANTENNA, consulte la ilustración siguiente.

ST-SB920

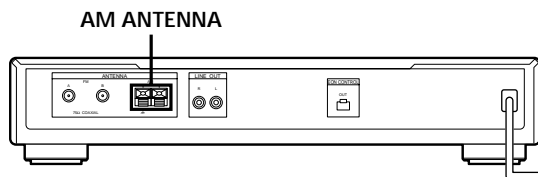

ST-SE520

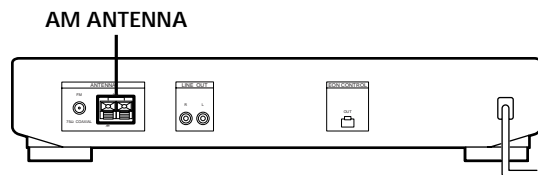

¿Qué se necesita?

- Antena de cuadro de AM (suministrada) (1)

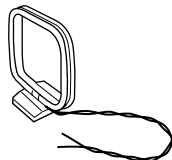

- 1 Antes de instalar la antena suministrada, extraiga el cable de la ranura del armazón de la misma.

- 2 Desenrolle 3 vueltas del cable trenzado del armazón de la antena. Tenga cuidado de desenrollar solamente la sección trenzada del cable. No desenrolle más de 3 vueltas del cable. Además, tenga cuidado de no trenzar el cable.

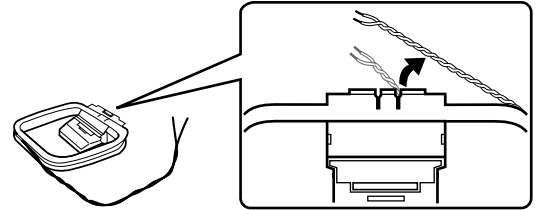

- 3 Ensamble la antena como se muestra a continuación.

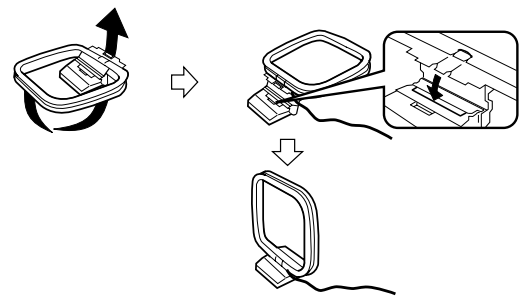

- 4 Conecte la antena de cuadro de AM a los terminales de AM del panel posterior de este aparato.

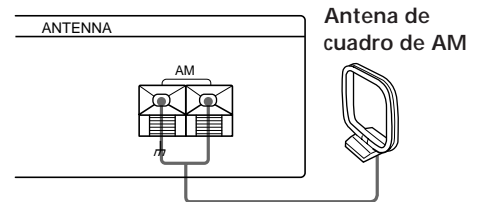

- 5 Ajuste la dirección de la antena hasta obtener la mejor recepción. La antena de cuadro de AM posee directividad, y detecta la señal que llega con ciertos ángulos con más intensidad que con otros. Oriente la antena hasta que ofrezca las mejores condiciones de recepción. Si se produce un ruido de tono alto (ruido de batido) cuando grabe programas de AM, ajuste la posición de la antena de cuadro de AM hasta que desaparezca tal ruido. Si vive en un edificio construido o reforzado con hormigón, o con estructura de acero, es posible que no pueda obtener una buena recepción porque las ondas radioeléctricas se debilitan en interiores. En este caso, recomendamos que conecte una antena opcional.

 Para emisoras que sean difíciles de recibir Pruebe a cambiar la ubicación de la antena cuando sintonice. La colocación de la antena de cuadro de AM suministrada cerca de una ventana le ayudará a mejorar la calidad de la recepción.

Conexión de una antena de FM

Con una antena exterior de FM, podrá obtener un sonido de FM de mayor calidad. Le recomendamos que utilice la antena monofilar de FM suministrada sólo temporalmente hasta que haya instalado una antena exterior de FM. Con respecto a la ubicación específica de los terminales FM ANTENNA, consulte la ilustración siguiente.

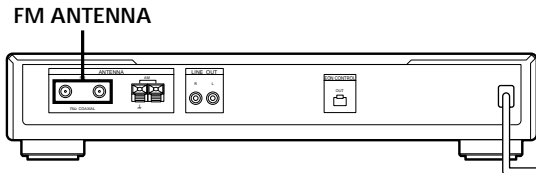

¿Qué se necesita?

- Antena monofilar de FM (suministrada) (1)

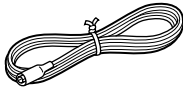

- Antena exterior de FM (no suministrada) (1) y cable coaxial de 75 ohmios con conector tipo hembra de normas IEC (no suministrado) (1)

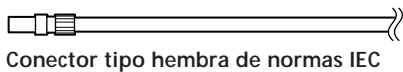

Conector tipo hembra de normas IEC

Conecte la antena monofilar de FM suministrada o una antena exterior de FM (no suministrada) a uno de los terminales de antena de FM del panel posterior de esta unidad.

Antena monofilar de FM

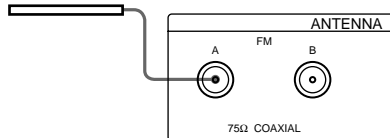

Antena exterior de FM

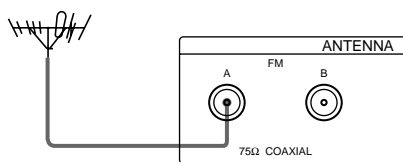

Conector tipo hembra de normas IEC

💡 Usted podrá utilizar dos antenas de FM (ST-SB920 solamente)

Este sintonizador posee dos terminales FM ANTENNA, A y B, para utilizarse con tipos diferentes de antenas de FM. Por ejemplo, usted podrá conectar una antena exterior a la toma A y una antena monofilar a la toma B. También podrá cambiar de antena utilizando el medidor de señal para determinar qué antena ofrece la mejor recepción para una emisora particular.

Conexión de un conductor de puesta a tierra

Cuando haya conectado una antena exterior, cerciórese de conectar un conductor de puesta a tierra (no suministrado) al terminal AM ANTENNA \hbar (además de la antena de cuadro de AM) como medida de protección contra rayos.

Conexión a un amplificador

Conecte el sintonizador a un amplificador. Antes de realizar la conexión, desconecte ambos componentes. Con respecto a la ubicación específica de los terminales, consulte la ilustración siguiente.

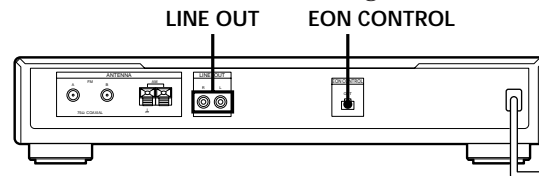

¿Qué cables se necesitan?

- Cable de audio (suministrado) (1)

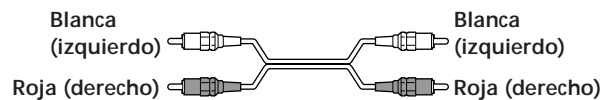

Conecte las clavijas blancas a las tomas blancas (canal izquierdo) y las rojas a las rojas (canal derecho). Inserte completamente las clavijas en las tomas, ya que una conexión incompleta podría causar ruido.

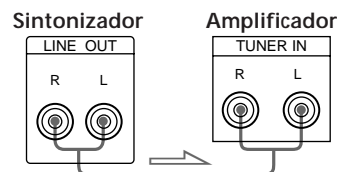

💡 Si posee un amplificador Sony equipado con terminal EON CONTROL IN

Utilice el cable conector de EON suministrado para conectar el terminal EON CONTROL OUT del sintonizador al terminal EON CONTROL IN de su amplificador. Esto le permitirá utilizar la función de EON (consulte la página 15) cuando escuche otros componentes.

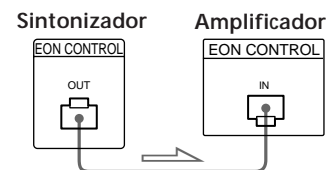

Conexión del cable de alimentación de CA

Conecte el cable de alimentación de CA en una toma de la red después de haber finalizado todas las conexiones anteriores.

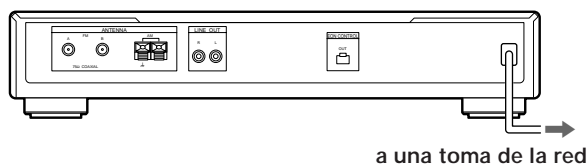

Selección de la visualización en alemán

Usted podrá seleccionar entre inglés o alemán como idioma de la visualización. El idioma preajustado en fábrica es el inglés. Para cambiar la visualización a alemán, realice los pasos siguientes.

ST-SB920

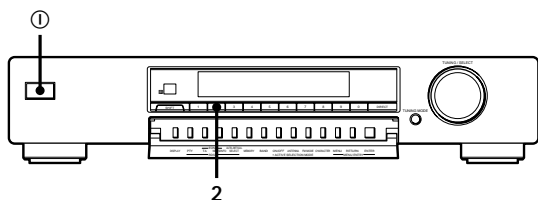

ST-SE520

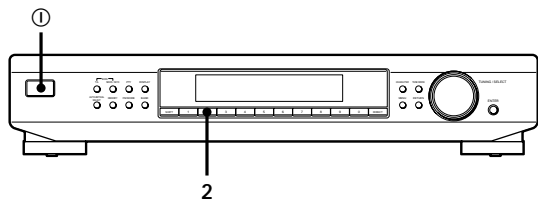

- 1 Presione ① para desconectar la alimentación del sintonizador.
- 2 Manteniendo presionada la tecla numérica 2, presione ① para conectar la alimentación del sintonizador. En el visualizador aparecerá "Deutsch".

Para volver a la visualización en inglés

Repita este procedimiento.

En el visualizador aparecerá "English".

Almacenamiento automático de emisoras de FM (Auto-betical Select)

Con Auto-betical Select (selección automática alfabética) podrá almacenar automáticamente hasta 30 emisoras de FM y de FM RDS en orden alfabético sin redundancia. Además, Auto-betical Select almacenará solamente las emisoras con señal más clara. Si desea almacenar emisoras de FM o AM (MW y LW) una tras otra, consulte "Recepción de emisoras" de la página 9 y "Memorización de emisoras" de la página 11.

T-SB920

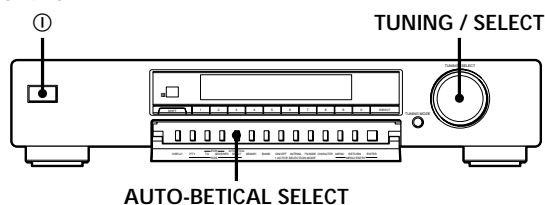

ST-SE520

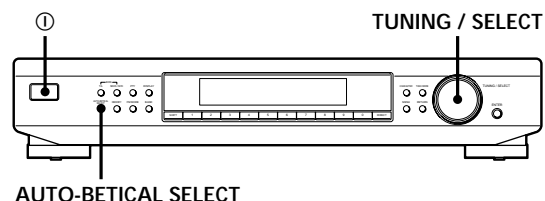

- 1 Presione ① para conectar el sintonizador.
- 2 Conecte el amplificador y seleccione el modo de sintonizador (TUNER).
- 3 Presione AUTO-BETICAL SELECT. En el visualizador aparecerán "Yes" y "No".
- 4 Gire TUNING/SELECT para seleccionar "Yes".
- 5 Vuelva a presionar AUTO-BETICAL SELECT. El sintonizador explorará y almacenará todas las emisoras de FM y FM RDS del área de radiodifusión. Para las emisoras de RDS, el sintonizador comprobará en primer lugar las emisoras que estén transmitiendo el mismo programa, y después almacenará la que tenga la señal más clara. Las emisoras de RDS seleccionadas se clasificarán alfabéticamente por su nombre de servicio de programa, y después se les asignará un código de memorización de dos caracteres. Para más detalles sobre RDS, consulte la página 14. A las emisoras de FM normales se les asignarán códigos de memorización de dos caracteres y se almacenarán después de las emisoras de RDS.



Para cambiar el lugar de una emisora memorizada o para borrarla
Consulte "Organización de las emisoras memorizadas" de la página 12.

Notas

- Si se traslada a otra zona, repita este procedimiento para almacenar las emisoras de la nueva zona.
- Con respecto a los detalles sobre la sintonía de emisoras memorizadas, consulte la página 7.
- Los ajustes de ANTENNA, ANT ATT, IF BAND (ST-SB920 solamente), y FM MODE también se almacenarán con la emisora.
- Si mueve la antena después de haber almacenado emisoras utilizando Auto-betical Select, es posible que los ajustes memorizados pierdan su validez. Cuando suceda esto, vuelva a almacenar las emisoras.

Recepción de emisoras memorizadas

En esta sección se indica cómo recibir emisoras memorizadas.

ST-SB920

ST-SE520

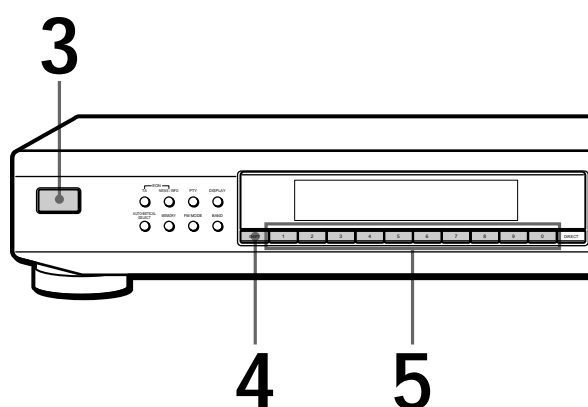
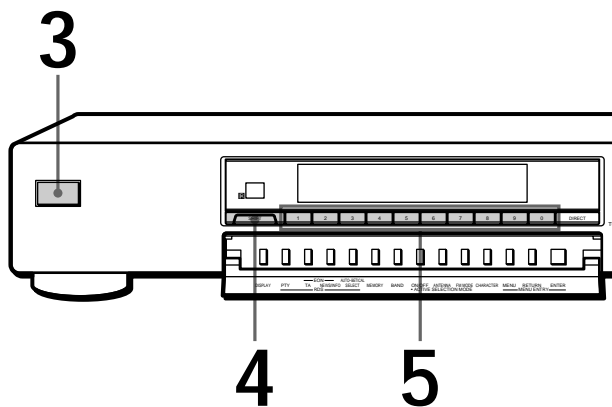

- Para sintonizar una emisora no memorizada, consulte "Recepción de emisoras" de la página 9.

- 1 Cerciórese de haber conectado el sintonizador y de haber memorizado las emisoras. (Con respecto a las conexiones, consulte las páginas 4 - 6, y para la memorización de emisoras, vaya a la página 6 u 11.)
- 2 Conecte el amplificador y seleccione el modo de sintonizador (TUNER).
- 3 Presione ① para conectar el sintonizador.
- 4 Presione SHIFT repetidamente para seleccionar A, B, o C.
- 5 Presione el número de memorización deseado (1 - 0).

Para comprobar los programas que estén transmitiéndose explorando las emisoras memorizadas

ST-SB920

ST-SE520

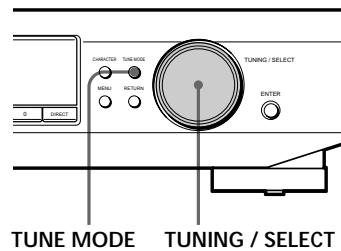
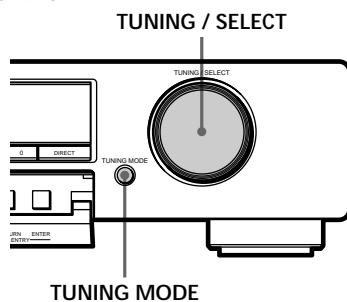

- 1 Presione repetidamente TUNING MODE (o TUNE MODE para ST-SE520) hasta que en el visualizador aparezca "PRESET".
- 2 Gire TUNING/SELECT.
Cada vez que gire TUNING/SELECT, se recibirá una emisora memorizada, y sus ajustes (código de memorización, frecuencia, nombre de la emisora, etc.) aparecerán en el visualizador. El medidor de señal indicará la intensidad de la señal de radiodifusión.

Información sobre el sistema de introducción con menú

Este sintonizador utiliza un sistema de introducción con menú que le permitirá utilizar varias funciones siguiendo los mensajes del visualizador. Para la operación del menú, utilice los controles siguientes.

ST-SB920

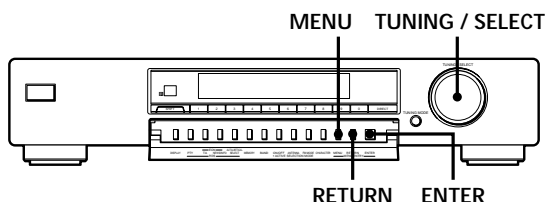

ST-SE520

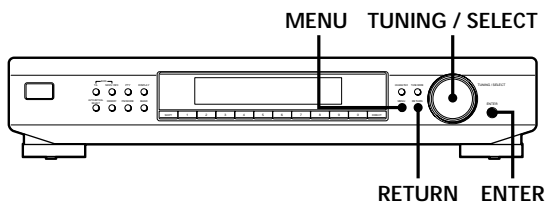

Utilice	Para
el botón MENU	entrar en el modo de menú.
el mando TUNING/SELECT	hacer que se visualicen diferentes ítems o ajustes.
el botón ENTER	seleccionar el ítem o ajuste actualmente visualizado.
el botón RETURN	volver a la etapa anterior en el modo de menú.

Personalización del visualizador

Usted podrá seleccionar el aspecto del visualizador entre uno de los cuatro modos de visualización siguientes.

ST-SB920

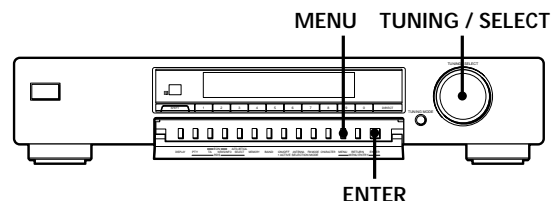

ST-SE520

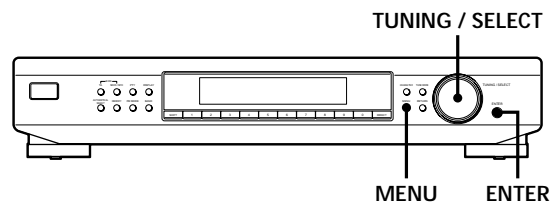

- 1 Presione MENU, y después gire TUNING/SELECT hasta que en el visualizador aparezca "Disp-Mode".
- 2 Presione ENTER. En el visualizador aparecerá "Select".
- 3 Gire TUNING/SELECT para seleccionar un modo de visualización.

Visualización completa/brillo completo



Visualización completa/brillo atenuado



Visualización mínima/brillo completo



Visualización mínima/brillo atenuado

- 4 Presione ENTER. El ajuste permanecerá en efecto hasta que lo cambie. Si presiona una de las teclas de esta unidad, la visualización mínima cambiará a la visualización completa con el brillo seleccionado. Después de unos 4 segundos, el visualizador volverá al modo de visualización seleccionado.

Recepción de emisoras

Este sintonizador le permitirá introducir directamente la frecuencia de una emisora utilizando las teclas numéricas (Sintonía Directa). Si no conoce la frecuencia de la emisora deseada, consulte “Recepción de frecuencias explorando las emisoras (Sintonía Automática)” de esta página.

Antes de comenzar, cerciórese de haber:

- Conectado una antena de FM/AM al sintonizador como se indica en las páginas 4 y 5.

ST-SB920

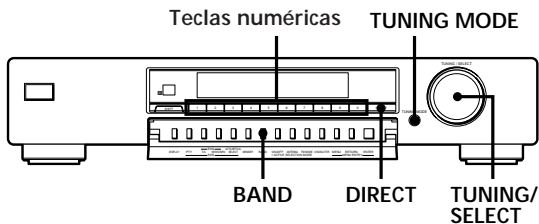

ST-SE520

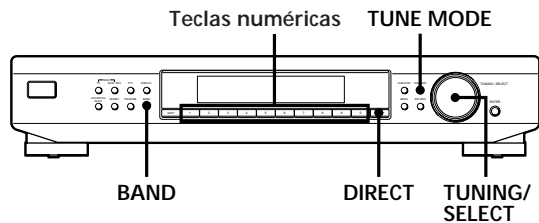

- 1 Presione BAND repetidamente para seleccionar FM, MW, o LW.
- 2 Presione DIRECT.
- 3 Presione las teclas numéricas para introducir la frecuencia.

Ejemplo 1: FM 102,50 MHz Ejemplo 2: AM 1350 kHz

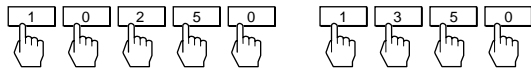

Para recibir otras emisoras

Repita los pasos 1 a 3.

- 💡 Cuando sintonice emisoras de AM (MW y LW) Ajuste la dirección de la antena de cuadro de AM hasta obtener la óptima recepción.

- 💡 Si el indicador STEREO permanece apagado Presione FM MODE cuando esté recibiendo una emisora de FM estéreo.

- 💡 Si un programa de FM estéreo se oye distorsionado El indicador STEREO parpadeará. Presione FM MODE para cambiar a monoaural (MONO). Usted no conseguirá el efecto estéreo, pero la distorsión se reducirá. Para volver al modo estéreo, presione de nuevo este botón.

- 💡 Si no puede sintonizar una emisora y los números introducidos parpadean Cerciórese de que ha introducido la frecuencia correcta. En caso contrario, presione DIRECT y vuelva a introducir la frecuencia deseada. Si los números introducidos siguen parpadearo, tal frecuencia no estará utilizándose en su zona.

- 💡 Si introduce una frecuencia no cubierta por el intervalo de sintonía El valor introducido se redondeará automáticamente por exceso o defecto hasta el valor más cercano cubierto. Los intervalos de sintonía para la sintonía directa son: FM: intervalos de 50 kHz AM: intervalos de 9 kHz (MW), intervalo de 1 kHz (LW)

Recepción de frecuencias explorando las emisoras (Sintonía Automática)

Con la sintonía automática podrá sintonizar rápidamente sin necesidad de conocer su frecuencia.

- 1 Presione BAND repetidamente para seleccionar entre FM, MW, o LW.
- 2 Presione TUNING MODE (o TUNE MODE para ST-SE520) de forma que en el visualizador aparezca “AUTO TUNING”.
- 3 Gire ligeramente TUNING/SELECT y suéltelo cuando los números de la frecuencia comiencen a cambiar. Gire el control hacia la derecha para frecuencias superiores, y hacia la izquierda para frecuencias inferiores. Cuando el sintonizador localice una emisora, se parará automáticamente, aparecerá “TUNED”. El medidor de señal indicará la intensidad de la señal de radiodifusión.
- 4 Repita el paso 3 hasta lograr sintonizar la emisora apropiada. Para almacenar la emisora, consulte “Memorización de emisoras” de la página 11.



Si no puede sintonizar la emisora deseada (Sintonía Manual)

Con la sintonía manual, podrá buscar todas las emisoras de radiodifusión de cada banda, y sintonizar emisoras con señal extremadamente débil, que no podrían recibirse con la sintonía automática.

- 1 Presione repetidamente BAND para seleccionar FM, MW, o LW.
- 2 Presione TUNING MODE (o TUNE MODE para ST-SE520) hasta que en el visualizador aparezca solamente "TUNING". En el visualizador no deberá aparecer "AUTO".
- 3 Gire TUNING/SELECT hasta lograr sintonizar la emisora deseada.
Gire el control hacia la derecha para frecuencias superiores, y hacia la izquierda para frecuencias inferiores.
El medidor de señal indicará la intensidad de la señal de radiodifusión.

Nota

Cuando llegue a la frecuencia más alta o más baja de cualquier banda, la sintonía se parará.

Consejos para mejorar la recepción de FM

Este sintonizador posee varias funciones diseñadas para mejorar la recepción. En primer lugar, pruebe a recibir las emisoras con los ajustes estándar. Si la recepción no es buena, trate de alterar la calidad de la recepción hasta obtener una señal clara. Cuando memorice una emisora, el sintonizador almacenará los ajustes siguientes, junto con la frecuencia.

ST-SB920

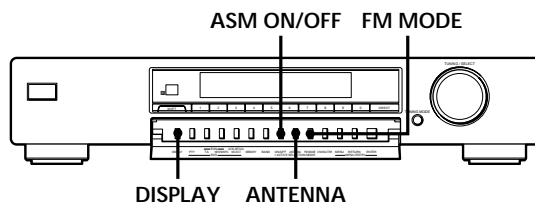

ST-SE520

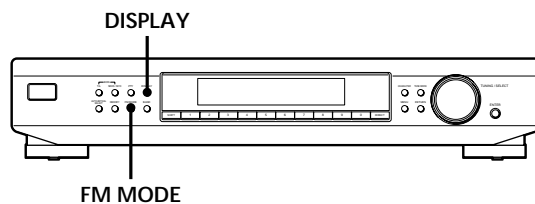

Selección de antenas de FM (ST-SB920 solamente)

Cuando utilice dos antenas de FM, presione ANTENNA para seleccionar el terminal FM ANTENNA A o B. Seleccionando la antena, podrá recibir emisoras que de otra forma sería imposible.

Cambio del modo de selección activa (ASM) (ST-SB920 solamente)

El modo de selección activa (ASM) de este sintonizador ha sido preajustado en fábrica para buscar automáticamente los mejores ajustes de atenuador de antena (ANT ATT), la banda de frecuencia intermedia (IF BAND), y FM MODE para cada frecuencia. Sin embargo, usted podrá seleccionar manualmente cada ajuste a su gusto desactivando el modo ASM.

Presione ASM ON/OFF para activar o desactivar el modo de selección activa

Cuando haya activado el modo ASM, el indicador ASM aparecerá en el visualizador cuando seleccione la banda de FM.

Para ajustar manualmente ANT ATT e IF BAND

1 Presione MENU.

2 Gire TUNING/SELECT hasta que en el visualizador aparezca "Reception" y presione ENTER.

Cuando haya elegido "Reception" mientras esté sintonizando una emisora de MW o de LW, en el visualizador aparecerá "FM Only".

3 Gire TUNING/SELECT para seleccionar "ATT/IF BAND" y presione ENTER.

4 Gire TUNING/SELECT para seleccionar el ajuste de ANT ATT deseado y presione ENTER.

- "ANT ATT: ON" reducirá el nivel de la señal de entrada para recibir programas de radiodifusión con señales extremadamente altas.
- "ANT ATT: OFF" es para sintonía normal.

5 Gire TUNING/SELECT para seleccionar el ajuste de IF que prefiera y presione ENTER.

- "IF: Wide" sintonizará solamente las emisoras con sonido de gran calidad y baja distorsión.
- "IF: Narrow" mejorará la selectividad y reducirá las interferencias para que los programas de radiodifusión con señales débiles resulten más fáciles de recibir.

Ajuste del modo de FM

Presione FM MODE varias veces hasta seleccionar el modo de recepción y seleccionar Auto estéreo (sin indicación), o "MONO".

- En el modo estéreo automático se recibirán programas de radiodifusión estéreo con señales intensas. Presione FM MODE algunas veces hasta que desaparezca "MONO".
- En "MONO" se recibirán programas de radiodifusión con señal débil. Los programas se recibirán en modo monoaural, pero con menos ruido.

Comprobación de la intensidad de la señal

Usted podrá utilizar el medidor de señal digital para comprobar la intensidad de la señal de las frecuencias de FM. El margen de visualización es de 16 a 70 dB (1 μ V de tensión de radiofrecuencia = 0 dB). Para obtener una relación señal-ruido suficiente para recibir una emisión en estéreo, recomendamos una indicación superior a 50 dB. (Usted también podrá cambiar FM MODE utilizando el medidor de señal para determinar la mejor recepción.) El ST-SB920 también le permitirá utilizar el medidor de señal digital con la banda de AM. Con AM, el margen de visualización es de 0 a 15 (cuanto mayor sea el valor, más intensa será la señal).

- 1 Sintonice una emisora de FM o AM (ST-SB920 solamente).
- 2 Presione repetidamente DISPLAY para hacer que se visualice el medidor de señal digital.
- 3 Gire la antena de FM o AM (ST-SB920 solamente) hasta obtener la señal más intensa.

Memorización de emisoras

En esta sección se indica cómo almacenar manualmente hasta 30 de sus emisoras favoritas de FM o AM (MW y LW) en códigos de memorización compuestos de letras (A, B, o C) y números (1 - 0), como A7. Usted podrá almacenar hasta 10 emisoras con cada una de las 3 diferentes letras. Usted podrá utilizar estas letras para clasificar las emisoras de acuerdo con la categoría de música o con la banda de emisoras.

ST-SB920

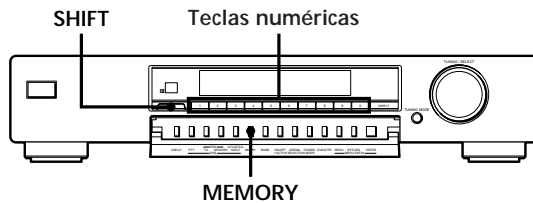

ST-SE520

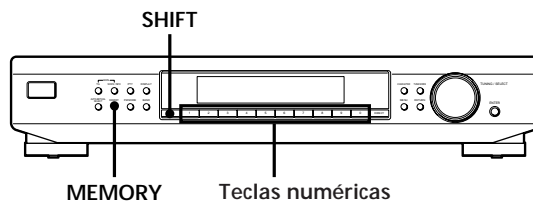

- 1 Sintonice la emisora de FM, MW, o LW que desee memorizar.
- 2 Presione MEMORY. Aparecerá "MEMORY" junto con el código vacante más bajo para indicar que el sintonizador está listo para memorizar la emisora.
- 3 Presione SHIFT para elegir A, B, o C. La letra que haya seleccionado aparecerá en el visualizador.
- 4 Presione una tecla numérica (1 - 0). El sintonizador memoriza la emisora en el código de memorización especificado.
- 5 Repita los pasos 1 a 4 para memorizar otras emisoras.

 Los nombres de las emisoras de RDS se memorizan automáticamente. Cuando memorice una emisora de RDS que transmita la información sobre su nombre, el nombre de tal emisora se memoriza automáticamente.

 Si desea asignar nombres a emisoras Siga el procedimiento descrito en "Asignación de nombres a emisoras" de la página 12.

Asignación de nombres a emisoras

Usted podrá asignar un nombre de hasta 13 caracteres a cada emisora memorizada, excepto las emisoras RDS de FM. Cuando sintonice una emisora, el nombre de la misma aparecerá en vez de la frecuencia.

ST-SB920

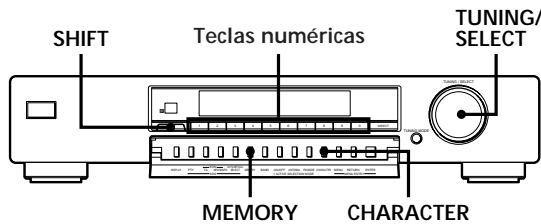

ST-SE520

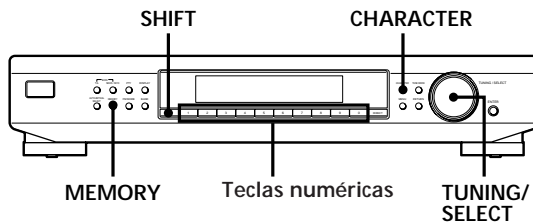

- 1 Presione CHARACTER.
El cursor parpadea en el visualizador.
- 2 Gire TUNING/SELECT para seleccionar un carácter.
- 3 Cuando aparezca el carácter deseado, presione CHARACTER para mover el cursor hasta la posición correspondiente al carácter siguiente.

Si comete un error
Presione repetidamente CHARACTER hasta que parpadee el carácter que desee cambiar (cada vez que presione CHARACTER, parpadeará el carácter siguiente). Después gire TUNING/SELECT para seleccionar un nuevo carácter.
- 4 Repita los pasos 2 y 3 hasta que en el visualizador aparezca el nombre de emisora deseado.
- 5 Presione MEMORY.
En el visualizador aparecerá "MEMORY" junto con el código vacante más bajo para indicar que el sintonizador está dispuesto para memorizar la emisora.
- 6 Presione SHIFT y uno de las teclas de memorización para especificar el código en el que desee memorizar el nombre de la emisora.

Nota

Si deja de asignar un nombre durante más de 8 segundos, el visualizador volverá al modo de visualización normal. Cuando suceda esto, comience de nuevo desde el principio.



- Para ver la frecuencia del nombre de emisora visualizado
Presione repetidamente DISPLAY.

Organización de las emisoras memorizadas

Este sintonizador le permitirá disponer fácilmente las emisoras memorizadas en el orden que desee. Usted podrá disponer automáticamente todas las emisoras memorizadas por orden alfabético, según la intensidad de la señal, según el código del país, o la banda del sintonizador, o también podrá utilizar las funciones Move y Erase para mover y borrar emisoras memorizadas específicas.

ST-SB920

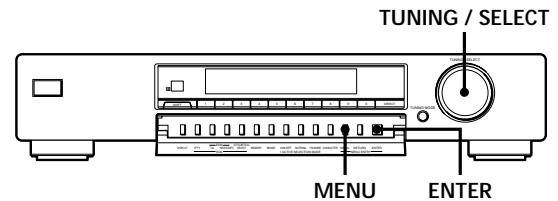

ST-SE520

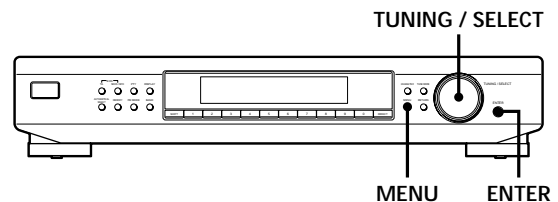

- 1 Presione MENU.
- 2 Gire TUNING/SELECT hasta que en el visualizador aparezca "Edit" y presione ENTER. Si no hay emisoras almacenadas, en el visualizador aparecerá "No Preset".
- 3 Gire TUNING/SELECT para seleccionar uno de los métodos de clasificación siguientes:

Seleccione	Para
Move	cambiar la ubicación de una emisora memorizada específica (consulte en esta página).
Erase	borrar una emisora memorizada específica (consulte en esta página).
Alphabet	clasificar las emisoras memorizadas por orden alfabético de acuerdo con sus nombres memorizados. Las emisoras sin nombre memorizados se dispondrán por su frecuencia, de baja a alta.
Strength	clasificar las emisoras memorizadas por el orden de la intensidad de sus señales (frecuencias de FM solamente). Las emisoras de MW y LW se dispondrán por su frecuencia.
Country	clasificar las emisoras de FM RDS con información de PI* alfabéticamente por el país. Las demás emisoras se dispondrán por su frecuencia.
Band	clasificar las emisoras por el orden de su banda de frecuencias (FM - MW - LW).

* Identificación de Programa (vea la página 14)

4 Presione ENTER.

El sintonizador clasificará las emisoras, después volverá al modo de sintonía normal y recibirá la emisora memorizada en A1.

Nota

Algunos países utilizan el mismo código de país, por lo que las emisoras de tales países pueden disponerse juntas.

Movimiento de una emisora memorizada

Usted también podrá mover una emisora memorizada específica.

- 1 Realice los pasos 1 a 3 de “Organización de las emisoras memorizadas”, seleccione “Move” del menú de edición, y después presione ENTER.
- 2 Gire TUNING/SELECT de forma que el código memorizado que desee mover aparezca en el visualizador, y presione ENTER.
- 3 Gire TUNING/SELECT para seleccionar la nueva ubicación para el código memorizado y presione ENTER.
La emisora memorizada seleccionada se moverá hasta la nueva ubicación y las demás emisoras memorizadas del grupo (“A”, por ejemplo) se desplazarán hacia atrás para dejar espacio para la nueva emisora memorizada.

Ejemplo: Si mueve A4 a A1.

Preset	A1	A2	A3	A4	A5	A6	A7	A8
Frequency	89.5	94.5	96.5	98.0	100.5	103.0	104.5	106.0

Preset	A1	A2	A3	A4	A5	A6	A7	A8
Frequency	98.0	89.5	94.5	96.5	100.5	103.0	104.5	106.0

Borrado de emisoras memorizadas

Usted podrá borrar, una tras otra, las emisoras memorizadas.

- 1 Realice los pasos 1 a 3 de “Organización de las emisoras memorizadas”, seleccione “Erase” del menú de edición, y después presione ENTER.
- 2 Gire TUNING/SELECT de forma que el código memorizado que desee borrar aparezca en el visualizador, y presione ENTER.
La emisora memorizada seleccionada se borrará de la memoria y las demás emisoras memorizadas del grupo (“A”, por ejemplo) se desplazarán hacia adelante para llenar el espacio en blanco.

Ejemplo: Si borra A1.

Preset	A1	A2	A3	A4	A5	A6	A7	A8
Frequency	89.5	94.5	96.5	98.0	100.5	103.0	104.5	106.0

Preset	A1	A2	A3	A4	A5	A6	A7	A8
Frequency	94.5	96.5	98.0	100.5	103.0	104.5	106.0	



Si desea borrar todas las emisoras memorizadas

- 1 Desconecte el sintonizador.
- 2 Mantenga presionada la tecla numérica 5 y AUTO-BETICAL SELECT y presione ① para conectar el sintonizador.

Utilización del sistema de datos radiofónicos (RDS)

ST-SB920

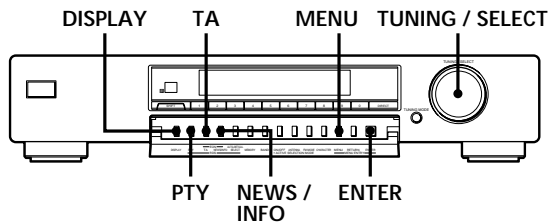

ST-SE520

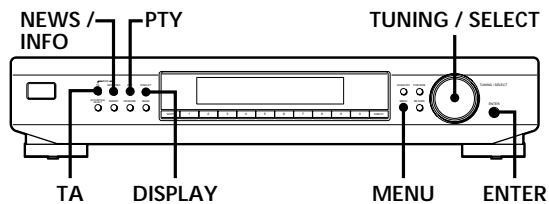

Qué hacer con el sistema de datos radiofónicos (RDS)

El sistema de datos radiofónicos (RDS) es un servicio de radiodifusión que permite a las emisoras transmitir información adicional junto con la señal del programa radiofónico normal. Este sintonizador le ofrece tres funciones de RDS muy útiles: Visualización de la información de RDS; escucha de información sobre el tráfico, de noticias, o de programas informativos; y localización de una emisora por su tipo de programa. RDS solamente está disponible con emisoras de FM*.

Nota

RDS puede no trabajar adecuadamente si la emisora sintonizada no está transmitiendo adecuadamente señales de RDS, o si la intensidad de las mismas es débil.

* No todas las emisoras de FM proporcionan servicios de RDS, ni tampoco los mismos tipos de servicios. Si no está familiarizado con el sistema RDS, solicite a las emisoras locales los detalles sobre los servicios de RDS de su zona.

Recepción de emisiones de RDS

Simplemente seleccione una emisora de la banda de FM. Cuando sintonice una emisora que proporcione servicios de RDS, el indicador RDS y el nombre de tal emisora aparecerán en el visualizador.

Visualización de la información de RDS

Presione algunas veces DISPLAY hasta que se visualice la información deseada.

Información visualizada	Usted podrá
Nombre de la emisora*	Localizar cada emisora por su nombre (p. ej., WDR) en vez de su frecuencia.
Frecuencia*	Localizar cada emisora por su frecuencia.
Hora del reloj (sistema de 24 horas)	Hacer que se visualice la hora actual.
Tipo de programa	Localizar un tipo específico de programa que esté transmitiéndose. (Con respecto a los tipos de programas que podrá seleccionar, consulte la página 16.)
Radiotexto	Hacer que se visualicen los mensajes de texto transmitidos por la emisora de RDS.
Identificación de programa	Determinar el país de origen de cada programa de radiodifusión.
Medidor de señal digital*	Verificar la fuerza de la señal de las frecuencias en FM. (Con respecto a los detalles, consulte la página 11.)

* Esta información también aparecerá con emisoras de FM que no sean de RDS.

Notas

- Si hay un anuncio de emergencia de autoridades gubernamentales, en el visualizador aparecerá "ALARM".
- Si una emisora no está proporcionando un servicio de RDS particular, en el visualizador aparecerá "NO..." (p. ej., "NO PTY").
- Cuando una emisora esté transmitiendo datos de radiotexto, el visualizador mostrará los datos a la velocidad con la que los esté transmitiendo la emisora. La velocidad de visualización cambiará en relación con la velocidad con la que estén transmitiéndose los datos.

Escucha de información sobre el tráfico, de noticias, o de programas informativos (EON)

Otras redes mejoradas (EON) permite el que el sintonizador cambie automáticamente a una emisora que esté transmitiendo información sobre el tráfico, noticias, o programas informativos. Cuando finalice el programa, el sintonizador volverá a la emisora que estaba escuchándose. Para utilizar esta función, cerciórese de haber memorizado con antelación las emisoras.

Para escuchar programas de información sobre el tráfico

- 1 Sintonice una emisora memorizada RDS de FM de forma que en el visualizador aparezca el indicador RDS TP o RDS TP EON.
- 2 Presione TA de forma que en el visualizador aparezca "TA". Cada vez que presione TA, la visualización cambiará de la forma siguiente:

TA (Anuncios sobre el tráfico) ↔ OFF

Cuando el sintonizador sintonice automáticamente un programa de información sobre el tráfico, el indicador TA parpadeará. Si no desea escuchar todo el programa, presione TA para volver a la emisora original.

Para escuchar noticias y/o programas informativos

- 1 Sintonice una emisora memorizada RDS de FM de forma que en el visualizador aparezca el indicador RDS TP o RDS TP EON.
- 2 Presione NEWS/INFO de forma que en el visualizador aparezca "NEWS", "INFO" o "NEWS/INFO".
Cada vez que presione NEWS/INFO, la visualización cambiará de la forma siguiente:

NEWS → INFO → NEWS/INFO → OFF

Cuando el sintonizador sintonice automáticamente un programa de noticias o informativo, el indicador correspondiente parpadeará. Si no desea escuchar todo el programa, presione NEWS/INFO para volver a la emisora original.

Para dejar de escuchar el programa

Presione TA o NEWS/INFO mientras el sintonizador esté en el modo de espera de EON respectivo, y el indicador se apagará.

Notas

- Si sintoniza una emisora de AM (MW/LW) o una emisora de FM que no ofrezca el servicio de RDS, el indicador seleccionado (TA, NEWS, INFO, o NEWS/INFO) desaparecerá y el sintonizador no permanecerá a la espera de emisoras de EON.
- Cuando la emisora seleccionada posea señal débil, aparecerá "Weak Signal". Cuando el sintonizador esté intentando resintonizar una emisora de señal débil, el visualizador mostrará "Return".
- Cuando desee grabar un programa sin interrupciones, especialmente cuando desee realizar la grabación controlada mediante el temporizador, desactive la función de EON.
- Si selecciona un programa de EON antes de haber sintonizado una emisora de RDS, en el visualizador aparecerá "No EON".
- Si ha realizado las conexiones a EON CONTROL a un amplificador Sony compatible, el amplificador cambiará automáticamente el modo de función a TUNER cada vez que el receptor reciba un programa que esté deseando escuchar.

Localización de programas sobre el tráfico (Búsqueda de TA)

Usted podrá hacer que el sintonizador localice las emisoras que estén radiodifundiendo actualmente programas sobre el tráfico entre las emisoras de RDS en la memoria de emisoras del sintonizador.

- 1 Presione MENU.
- 2 Gire TUNING/SELECT hasta que en el visualizador aparezca "Traffic" y presione ENTER.
La unidad entrará en el modo de búsqueda (en el visualizador aparecerán alternativamente "Search" y "Traffic".)
Cuando el sintonizador encuentre un anuncio sobre el tráfico, parará la búsqueda. El sintonizador recibirá cada emisora durante 8 segundos.
- 3 Cuando reciba la emisora que esté transmitiendo el programa que desee escuchar, presione ENTER.

Localización de una emisora por el tipo de programa (PTY)

Usted podrá localizar la emisora que desee seleccionando un tipo de programa. El sintonizador sintonizará el tipo de los programas que estén transmitiendo las emisoras de RDS en la memoria del sintonizador.

- 1 Presione PTY.

(Continúa)

2 Gire TUNING/SELECT para seleccionar el tipo de programa que desee. Con respecto a los tipos de programas que podrá seleccionar, consulte la tabla siguiente.

Tipo de programa	Información oída
(Current) Affairs	Programas sobre tópicos que amplían las noticias
Alarm	Emisiones de emergencia
Alarm Test	Se utiliza sólo para la conmutación dinámica
Children ('s programmes)	Programa para la gente joven
Country Music	Programas con música vaquera americana
Culture	Programas sobre cultura nacional o regional, como idioma, y asuntos de sociedad
Documentary	Programas de investigación
Drama	Seriales radiofónicas
Education	Programas educativos, y programas de consejos
Finance	Informes de cotizaciones en bolsa y transacciones, etc.
Folk Music	Programas de música folclórica
Information	Programas sobre asuntos de consumidores, consejos médicos, e informes sobre el tiempo
Jazz Music	Programas de jazz
Leisure	Programas sobre actividades de esparcimiento tales como jardinería, pesca, cocina, etc.
L (ight). Classical	Música clásica, como trabajos instrumentales, vocales, y de coros
M.O.R.Music	Escucha fácil (música para la carretera)
National Music	Programas con música popular del país o región
News	Programas de noticias
Oldies Music	Programas con éxitos de ayer
Other Music	Música que no encaja en ninguna de las categorías anteriormente mencionadas, como Ritmo y Blues y Reggae
Phone In	Programas donde los miembros del público expresan sus opiniones por teléfono o en un foro público
Pop Music	Programas de música popular
PTY undefined	Cualquier programa no definido anteriormente

Tipo de programa	Información oída
Religion	Programas con contenido religioso
Rock Music	Programas de música rock
Science	Programas sobre ciencias naturales y tecnología
Social A (ffairs)	Programas sobre la gente y lo que les interesa
Sport	Programas deportivos
S (erious). Classical	Actuaciones de grandes orquestas, música de cámara, ópera, etc.
Travel	Programas sobre viajes. No son los anuncios clasificados bajo TP/TA
Varied	Otros tipos de programas, tales como entrevistas a personajes célebres, juegos, y comedias
Weather	Información del tiempo

- 3** Presione PTY. El sintonizador iniciará la búsqueda de las emisoras de RDS memorizadas para el tipo de programa (En el visualizador aparecerán alternativamente "Search" y el tipo de programa). Cuando el sintonizador encuentre el programa que esté buscando, parará la búsqueda. Las emisoras memorizadas que estén transmitiendo el tipo de programa actualmente seleccionado se indicarán y el sintonizador recibirá cada emisora durante 8 segundos.
- 4** Cuando reciba la emisora que esté transmitiendo el programa que desee escuchar, presione PTY.

Solución de problemas

Si experimenta cualquiera de las dificultades siguientes cuando utilice el receptor, use esta guía de solución de problemas para tratar de resolver el problema. Si el problema persiste, consulte a su proveedor Sony más cercano.

No hay sonido.

- ➔ Conecte las antenas.
- ➔ Ajuste la fuente del amplificador a sintonizador (TUNER).

No es posible sintonizar una frecuencia.

- ➔ Ajuste la posición de la antena.
- ➔ Conecte una antena para programas de FM.
- ➔ Ponga IF BAND en "Narrow" (Angosto) (ST-SB920 solamente).
- ➔ Cuando se haya trasladado a otro lugar, vuelva a memorizar emisoras.

Se oye zumbido o ruido considerable.

- ➔ Ajuste la posición o la orientación de la antena.
- ➔ Sintonice la frecuencia correcta.
- ➔ Conecte una antena para programas de FM.
- ➔ Aleje el sintonizador de la fuente de sonido.

RDS no trabaja.

- ➔ Cerciórese de que ha sintonizado una emisora de FM.
- ➔ Seleccione una emisora de FM más intensa.

En el visualizador aparece "No preset".

- ➔ Si deja el cable de alimentación de CA desconectado de la toma de la red durante más de un mes, la memoria se borrará. Vuelva a memorizar los datos deseados.

La emisora se interrumpió por otra/El sintonizador inicia automáticamente la búsqueda de emisoras.

- ➔ La función de EON está trabajando. Desactive la función de EON cuando no desee interrumpir el programa actual.

No aparece la visualización o la información apropiada.

- ➔ Desconecte el sintonizador. Mantenga presionada AUTO-BETICAL SELECT y la tecla numérica 5, y presione $\text{\textcircled{1}}$ para conectar la alimentación. Esto borrará las frecuencias en la memoria y devolverá la visualización al idioma ajustado en fábrica (inglés).
- ➔ Póngase en contacto con la emisora para ver si está ofreciendo o no el servicio en cuestión. Si lo está ofreciendo, es posible que tenga algún problema temporal.

Especificaciones

Sección del sintonizador de FM

Gama de frecuencias 87,5 - 108,0 MHz

Terminales de antena 75 Ω , desequilibrados

Frecuencia intermedia 10,7 MHz

Sensibilidad a 26 dB de silenciamiento (monoaural) 10,3 dBf, 0,9 $\mu\text{V}/75\Omega$
a 46 dB de silenciamiento (estéreo) 38,5 dBf, 23 $\mu\text{V}/75\Omega$

Sensibilidad útil (IHF) 10,3 dBf, 0,9 $\mu\text{V}/75\Omega$

Relación señal-ruido a 40 kHz de desviación
ST-SB920: 80 dB (mono) 76 dB (estéreo)
ST-SE520: 74 dB (mono) 69 dB (estéreo)

Distorsión armónica ST-SB920: WIDE 0,035% (mono) 0,045% (estéreo) NARROW 0,055% (mono) 0,075% (estéreo)
ST-SE520: 0,09% (mono) 0,18% (estéreo)

Respuesta de frecuencia ST-SB920: 30 Hz - 15 kHz (+0,3/-0,7 dB)
ST-SE520: 30 Hz - 15 kHz (+0,5/-1,0 dB)

Separación entre canales ST-SB920: 50 dB a 1 kHz
ST-SE520: 45 dB a 1 kHz

Selectividad ST-SB920: a 400 kHz WIDE 85 dB NARROW 90 dB a 300 kHz WIDE 45 dB NARROW 70 dB
ST-SE520: a 400 kHz 85 dB a 300 kHz 70 dB

Salida a 40 kHz de desviación, 600 mV

Sección del sintonizador de AM

Gama de frecuencias MW: 522 - 1.611 kHz (intervalo de 9 kHz)
LW: 144 - 288 kHz (intervalo de 1 kHz)

Frecuencia intermedia 450 kHz

Sensibilidad útil (con antena de cuadro de AM) MW: 200 $\mu\text{V}/\text{m}$
LW: 700 $\mu\text{V}/\text{m}$

Relación señal-ruido MW: 54 dB (50 mV/m, 999 kHz)
LW: 50 dB (50 mV/m, 216 kHz)

Distorsión armónica 0,3% (50 mV/m, 400 Hz)

Selectividad 50 dB

Generales	
Alimentación	220 - 230 V CA, 50/60 Hz
Consumo	ST-SB920: 12 W ST-SE520: 10 W
Impedancia de entrada	75Ω
Conector de entrada	Macho de normas IEC
Dimensiones	ST-SB920: 430 × 86 × 295 mm (an./al./prof.) ST-SE520: 430 × 82 × 295 mm (an./al./prof.)
Peso	ST-SB920: 3,95 kg ST-SE520: 2,5 kg
Accesorios suministrados	Consulte la página 4.
Diseño y especificaciones sujetos a cambio si previo aviso.	

Índice alfabético

A

Ajuste
manual de ANT ATT y IF
BAND 10
modo FM 11
Ajuste
IF BAND 10
Almacenamiento de emisoras
radiofónicas. *Consulte*
Memorización
ANT ATT 10
ASM 10

B

Borrado de emisoras
memorizadas 12, 13
Búsqueda TA 15

C

Conexiones
amplificador 5
antena de AM 4
antena de FM 5
cable a tierra 5
cable de alimentación de CA
6

D

Desembalaje 4

E, F, G, H

Emisora memorizada
borrado 12, 13
búsqueda 7
movimiento 12, 13
organización 12, 13
recepción 7
EON 15
Exploración de emisoras
memorizadas 7

I, J, K, L

IF BAND 10

M

Medidor de señal 11
Memorización
emisoras de AM 11
emisoras de FM 6, 11
Modo de FM 11
Movimiento de emisora
memorizada 12, 13

N

Nombre de emisoras 12

O

Organización de emisoras
memorizadas 12, 13

P, Q

PTY 14 - 16

R

RDS 14
Recepción
emisoras 9, 10
emisoras memorizadas 7
RDS 14

S, T, U

Selección automática alfabética
6
Selección de antena de FM 10
Sintonía. *Consulte* Recepción
de emisoras
Sintonía Automática 9
Sintonía manual 10
Sintonía memorizada 7
Sistema de entrada de menú 8
Solución de problemas 17

V, W, X, Y, Z

Verificación de la fuerza de la
señal 11
Visualización
idioma 6
modo 8
RDS 14

ADVERTÊNCIA

Para evitar o risco de incêndio ou de choque eléctrico, não exponha o aparelho à chuva nem à humidade.

Para evitar descargas eléctricas, não abra o aparelho. Solicite assistência somente a técnicos especializados.

Precauções

Acerca da segurança

Se algum objecto sólido ou líquido cair dentro do aparelho, este deve ser desligado da rede eléctrica e submetido a uma averiguação técnica por pessoal qualificado antes de voltar a ser utilizado.

Acerca das fontes de alimentação

- Antes de utilizar o aparelho, certifique-se de que a voltagem de funcionamento do mesmo é idêntica à tensão da rede eléctrica local.
- Quando este aparelho não for ser utilizado por um período prolongado, desligue-o da tomada da rede. Para desligar o cabo, puxe-o pela ficha; nunca pelo próprio fio.
- O cabo de alimentação CA deve ser alterado somente em serviços técnicos qualificados.

Acerca da instalação

- Instale o aparelho num local com ventilação adequada, a fim de evitar o seu sobreaquecimento interno e prolongar a vida útil dos seus componentes.
- Não instale este aparelho nas cercanias de fontes de calor, nem em locais sujeitos à luz solar directa, muito pó ou choques mecânicos.
- Não coloque sobre a superfície superior do aparelho nada que possa bloquear os orifícios de ventilação e causar algum mau funcionamento.
- Não instale o aparelho num espaço fechado, como por exemplo, uma estante ou um armário.

Acerca da limpeza da parte externa do aparelho

Limpe a parte externa, os painéis e os controlos com um pano macio levemente humedecido com uma solução de detergente suave. Não utilize nenhum tipo de escova abrasiva, pó saponáceo ou solvente, tal como álcool ou benzina.

Acerca do reempacotamento

Não jogue fora a caixa e o material de empacotamento. Estes constituem a embalagem ideal para o transporte do aparelho. Quando necessitar transportar o aparelho, reempacote-o da maneira como veio da fábrica.

Caso surjam quaisquer dúvidas ou problemas concernentes a este aparelho, não abordados neste manual, consulte o seu agente Sony mais próximo.

Bem-vindo!

Agradecemos-lhe pela aquisição do Sintonizador FM/AM Estéreo FM da Sony. Antes de utilizar este aparelho, leia atentamente este manual e guarde-o para futuras consultas.

Acerca deste manual

As instruções neste manual descrevem a operação dos sintonizadores Sony ST-SB920 e ST-SE520. A maioria dos procedimentos valem para todos os dois modelos. Entretanto, há alguns procedimentos que podem ser aplicados somente a um dos sintonizadores. Tais casos estão claramente indicados (por exemplo, com os dizeres «somente no ST-SB920»). Verifique o número do modelo na parte frontal do seu sintonizador para saber quais as instruções que se aplicam ao seu aparelho.

Convenção

O seguinte símbolo é utilizado neste manual:



Indica conselhos e lembretes para tornar as operações mais fáceis.

ÍNDICE

Preparativos

- Desempacotamento 4
- Ligação do sistema 4
- Seleção do mostrador em alemão 6
- Armazenamento automático de estações FM (selecção alfabética automática) 6

Operações básicas

- Recepção de estações programadas 7

Operações avançadas do sintonizador

- Acerca do sistema de entrada no menu 8
- Personalização do mostrador 8
- Recepção de transmissões 9
- Conselhos para a melhor recepção de FM 10
- Programação de estações de rádio 11
- Intitulação de estações programadas 12
- Organização das estações programadas 12
- Utilização do sistema de dados radiofónicos (RDS) 14

Outras informações

- Verificação de problemas 17
- Especificações 17
- Índice remissivo Contracapa

Desempacotamento

Certifique-se de ter recebido os itens a seguir junto com o seu sintonizador:

- Cabo de ligação de áudio (1)
- Antena de quadro AM (1)
- Antena filiforme FM (1)
- Cabo de ligação EON (1)

Ligação do sistema

Medidas preliminares

- Desligue a alimentação de todos os componentes antes de efectuar quaisquer ligações.
- Não ligue o cabo de alimentação CA antes de ter completado todas as ligações.
- Certifique-se de efectuar firmemente as ligações, a fim de evitar a captação de zumbidos ou interferências.
- Quando da ligação de um cabo de ligação de áudio, certifique-se de combinar os terminais codificados por cores com as tomadas correspondentes: branco (esquerda) com branco; vermelho (direita) com vermelho.

Ligações da antena AM

Esta secção descreve como ligar a antena de quadro AM fornecida. Quanto à localização específica dos terminais AM ANTENNA, consulte a ilustração abaixo.

ST-SB920

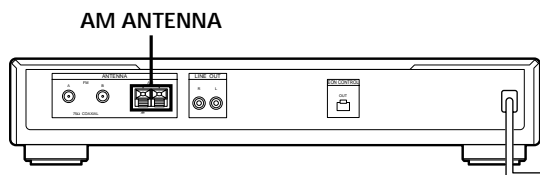

ST-SE520

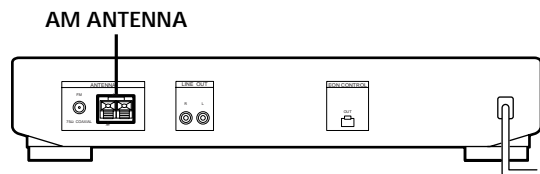

O que é necessário?

- Antena de quadro AM (fornecida) (1)

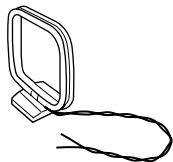

- 1 Antes de instalar a antena fornecida, puxe o fio de chumbo para fora da abertura do quadro da antena.

- 2 Desenrole 3 comprimentos do fio de chumbo trançado do quadro da antena. Seja cuidadoso para desenrolar somente a secção trançada do fio de chumbo. Não desenrole mais do que 3 extensões do mesmo. Ademais, seja cuidadoso para não destranchá-lo.

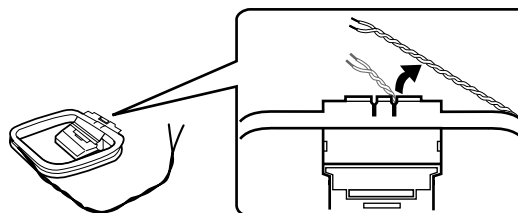

- 3 Instale a antena fornecida tal como ilustrado abaixo.

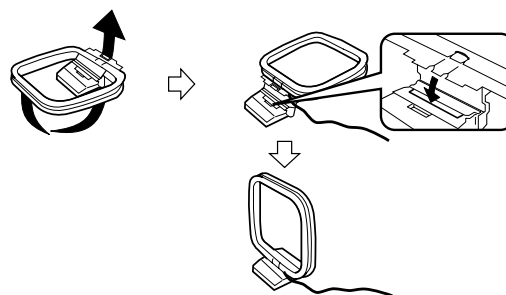

- 4 Ligue a antena de quadro AM aos terminais AM na parte posterior deste aparelho.

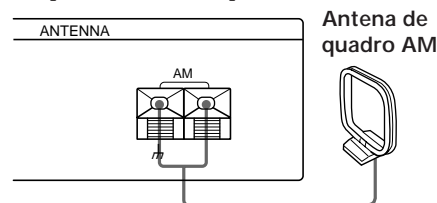

- 5 Ajuste a orientação da antena para a melhor recepção.

A antena de quadro AM possui uma directividade que detecta o sinal mais intensamente a partir de alguns ângulos do que de outros. Ajuste a antena para a orientação que proporcione a melhor condição de recepção.

Caso um ruído de alta tonalidade (ruído de batida) seja produzido durante gravações de transmissões AM, ajuste a posição da antena de quadro AM de modo que o ruído desapareça. Caso more num edifício construído de concreto reforçado ou com uma estrutura de aço, pode não ser possível atingir uma boa recepção, visto que as ondas de rádio tornam-se fracas em interiores. Neste caso, recomenda-se ligar uma antena opcional.



Para estações de difícil recepção

Experimente reposicionar a antena de quadro durante a sintonização. A instalação da antena de quadro AM fornecida nas proximidades de uma janela auxiliará o aprimoramento da qualidade de recepção.

Ligações da antena FM

Com uma antena externa FM, pode-se obter uma melhor qualidade sonora nas transmissões de FM. Recomenda-se a utilização da antena filiforme FM fornecida somente temporariamente, até que seja instalada uma antena externa FM. Quanto à localização específica do terminal FM ANTENNA, consulte a ilustração abaixo.

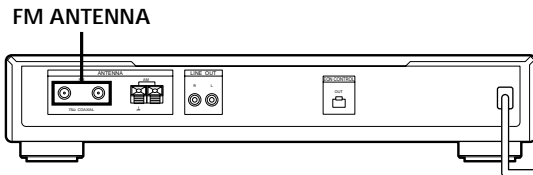

O que é necessário?

- Antena filiforme FM (fornecida) (1)

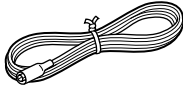

- Antena externa FM (não fornecida) (1) e cabo coaxial de 75 ohms com conector IEC do tipo fêmea (não fornecido) (1)

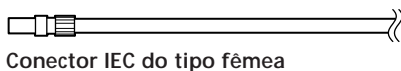

Conector IEC do tipo fêmea

Ligue a antena filiforme FM fornecida ou uma antena externa FM (venda avulsa) a um dos terminais FM na parte posterior deste aparelho.

Antena filiforme FM

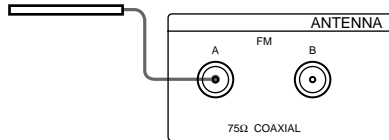

Antena externa FM

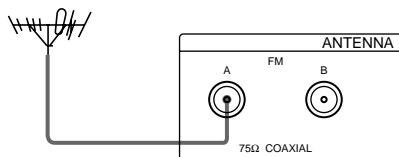

Conector IEC do tipo fêmea

- 💡 Podem-se utilizar duas antenas FM (somente no ST-SB920)

Este sintonizador possui dois terminais FM ANTENNA, A e B, para a utilização com diferentes tipos de antenas FM. Por exemplo, pode-se ligar uma antena externa à tomada A e ligar uma antena de cabo à tomada B. Pode-se, ainda, comutar a antena durante a utilização do medidor de sinal para determinar qual antena oferece a melhor recepção para uma estação em particular.

Ligação de um fio terra

Caso ligue uma antena externa, certifique-se de ligar um fio terra (venda avulsa) ao terminal AM ANTENNA ⚡ (em adição à antena de quadro AM) para a protecção contra relâmpagos.

Ligações do amplificador

Ligue o sintonizador a um amplificador. Certifique-se de desligar a alimentação de ambos os equipamentos antes de efectuar a ligação. Quanto à localização específica dos terminais, consulte a ilustração abaixo.

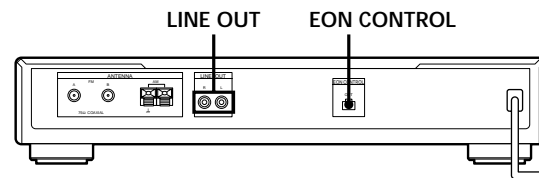

Quais os cabos necessários?

- Cabo de ligação de áudio (fornecido) (1)

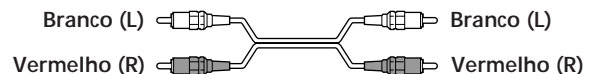

Ligue as fichas brancas às tomadas brancas (L), e as fichas vermelhas, às tomadas vermelhas (R). Insira as fichas completamente nas tomadas; ligações frouxas podem causar interferências.

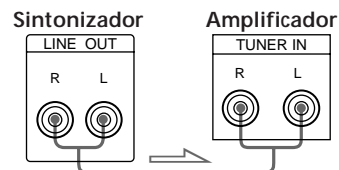

- 💡 Caso possua um amplificador Sony equipado com um terminal EON CONTROL IN

Utilize o cabo de ligação EON fornecido para ligar o terminal EON CONTROL OUT do sintonizador ao terminal EON CONTROL IN do seu amplificador. Isto possibilitar-lhe-á utilizar a função EON (consulte a página 15) durante a audição de outros componentes.

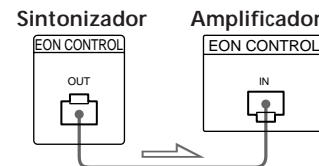

Ligação do cabo de alimentação CA

Ligue o cabo de alimentação CA a uma tomada da rede após completar todas as ligações prévias.

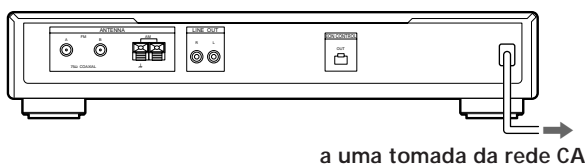

a uma tomada da rede CA

Seleção do mostrador em alemão

Pode-se optar entre o idioma inglês e o alemão para as indicações do mostrador. O idioma pré-ajustado na fábrica é o inglês. Para alterar a indicação do mostrador para o alemão, execute os passos abaixo.

ST-SB920

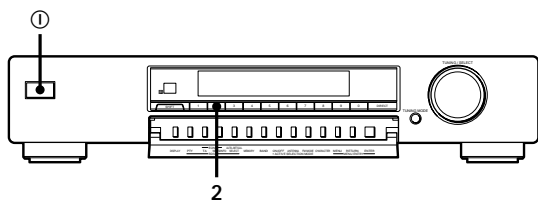

ST-SE520

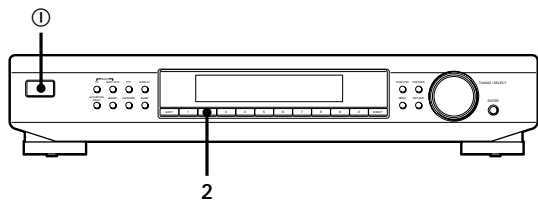

- 1 Carregue em ① para desligar o sintonizador.
- 2 Enquanto mantém pressionada a tecla 2, carregue em ① para ligar o sintonizador.
«Deutsch» aparece no mostrador.

Para retornar às indicações em inglês

Repita este procedimento.

«English» aparece no mostrador.

Armazenamento automático de estações FM (selecção alfabética automática)

Com Auto-betical Select, pode-se armazenar automaticamente um total de 30 estações FM e FM RDS em ordem alfabética, sem redundâncias. Além do mais, Auto-betical Select armazena somente as estações com os sinais mais nítidos. Caso deseje armazenar estações FM ou AM (MW e LW) uma a uma, consulte «Recepção de transmissões» na página 9 e «Programação de estações de rádio» na página 11.

ST-SB920

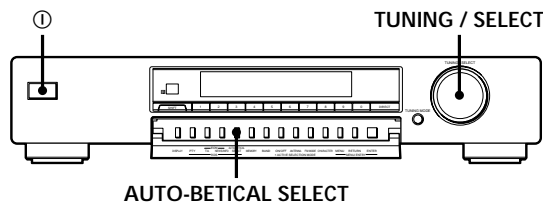

ST-SE520

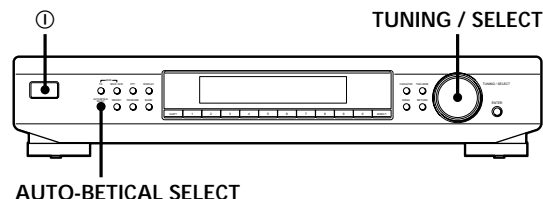

- 1 Carregue em ① para ligar o sintonizador.
- 2 Ligue o amplificador e seleccione o modo TUNER.
- 3 Pressione AUTO-BETICAL SELECT.
«Yes» ou «No» aparece no mostrador.
- 4 Gire TUNING/SELECT para seleccionar «Yes».
- 5 Carregue em AUTO-BETICAL SELECT novamente.
O sintonizador pesquisa e armazena todas as estações FM e FM RDS da região de transmissão. Para estações RDS, o sintonizador primeiro verifica quais as estações a transmitir o mesmo programa, e então armazena somente aquela com o sinal mais nítido. As estações RDS seleccionadas são ordenadas em ordem alfabética pelos respectivos nomes de programa de serviço, e então recebem um código de memória de dois caracteres. Consulte a página 14 quanto a maiores detalhes sobre o RDS.
Estações FM regulares recebem códigos de memória de dois caracteres e são armazenadas após as estações RDS.

Para alterar a localização da, ou apagar a estação programada
Consulte «Organização das estações programadas» na página 12.

Notas

- Caso se desloque para uma outra região, repita este procedimento para armazenar as estações da nova área.
- Quanto a detalhes sobre a sintonização das estações armazenadas, consulte a página 7.
- Os ajustes ANTENNA, ANT ATT, IF BAND (somente no ST-SB920) e FM MODE também são armazenados com a estação.
- Caso desloque a antena após o armazenamento de estações mediante a utilização de Auto-betical Select, os ajustes armazenados podem perder a sua validade. Neste caso, armazene novamente as estações.

Recepção de estações programadas

Esta secção mostra como receber estações programadas.

ST-SB920

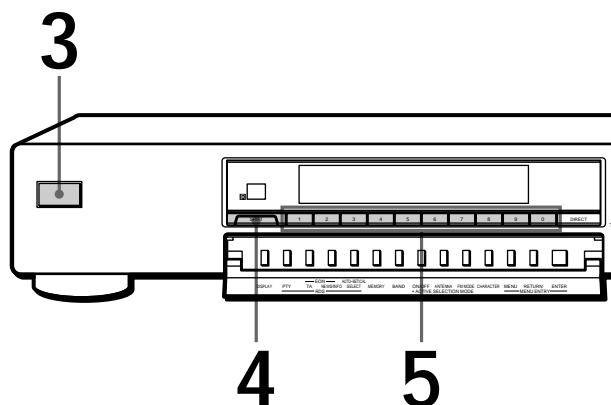

ST-SE520

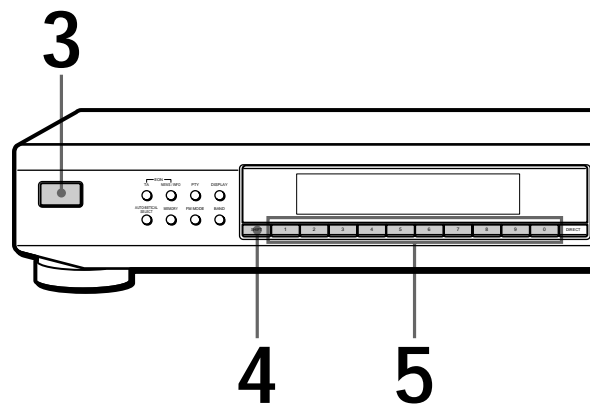

- Para sintonizar uma estação não-programada, consulte «Recepção de transmissões» na página 9.

- 1 Certifique-se de ter efectuado as ligações do sintonizador e programado estações. (Consulte as páginas 4 - 6 quanto às ligações, e a página 6 ou 11, quanto à programação.)
- 2 Ligue o amplificador e seleccione o modo TUNER.
- 3 Pressione ① para ligar o sintonizador.
- 4 Pressione SHIFT repetidamente para seleccionar A, B ou C.
- 5 Pressione o número de memória desejado (1 - 0).

Para verificar as transmissões mediante a pesquisa das estações programadas

ST-SB920

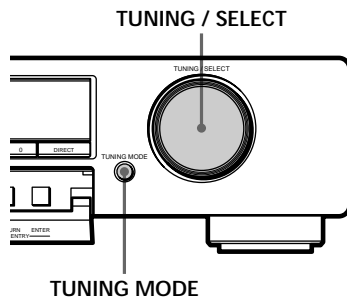

ST-SE520

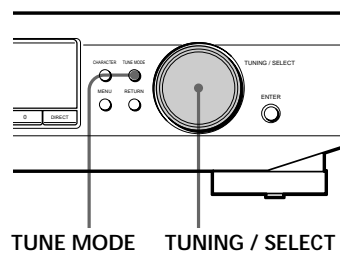

- 1 Pressione TUNING MODE (TUNE MODE no ST-SE520) repetidamente, de modo que a indicação «PRESET» apareça no mostrador.
- 2 Gire TUNING/SELECT.
A cada girar de TUNING/SELECT, uma estação programada é recebida e os ajustes (código de memória, frequência, nome da estação, etc.) aparecem no mostrador. O medidor de sinal indica a intensidade do sinal de transmissão.

Acerca do sistema de entrada no menu

Este sintonizador utiliza um sistema de entrada no menu que possibilita-lhe operar várias funções, seguindo as mensagens no mostrador. Utilize os controlos a seguir para a operação do menu.

ST-SB920

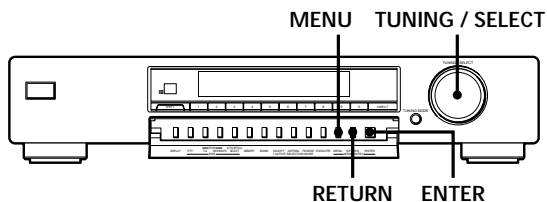

ST-SE520

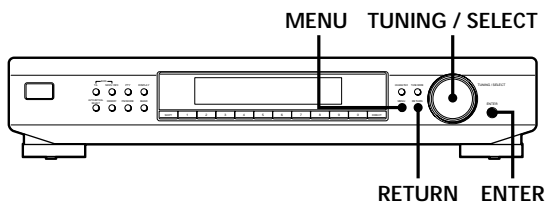

Utilize	Para
a tecla MENU	entrar no modo do menu.
o controlo TUNING/SELECT	obter a indicação de diferentes itens ou ajustes.
a tecla ENTER	seleccionar o item ou ajuste correntemente indicado.
a tecla RETURN	retornar a um estágio anterior no modo do menu.

Personalização do mostrador

Pode-se seleccionar o aspecto visual do mostrador dentre os quatro modos de indicação a seguir.

ST-SB920

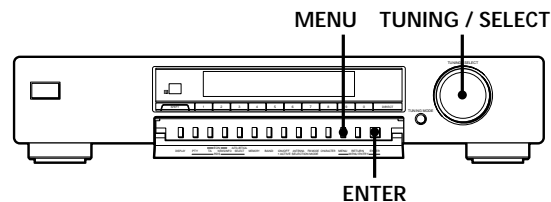

ST-SE520

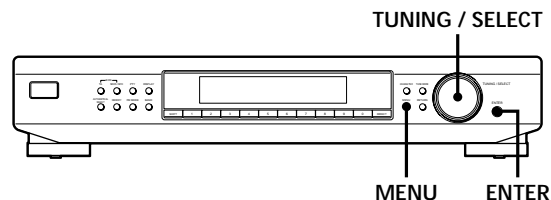

- 1 Pressione MENU e, em seguida, gire TUNING/SELECT até que «Disp-Mode» apareça no mostrador.
- 2 Carregue em ENTER. Aparece a indicação «Select» no mostrador.
- 3 Gire TUNING/SELECT para seleccionar o modo de indicação do mostrador.

Indicação máxima/brilho máximo



Indicação mínima/brilho atenuado



Indicação mínima/brilho máximo



Indicação mínima/brilho atenuado

- 4 Pressione ENTER. O ajuste permanece válido até que seja novamente alterado. Caso pressione uma das teclas neste aparelho principal, a indicação mínima altera-se para a indicação máxima com o brilho seleccionado. Após cerca de 4 segundos, o mostrador retorna ao modo de indicação seleccionado.

Recepção de transmissões

Este sintonizador possibilita-lhe introduzir uma frequência de estação directamente, mediante a utilização das teclas numéricas (sintonização directa). Caso não conheça a frequência da estação desejada, consulte «Recepção de transmissões mediante varredura das estações (sintonização automática)» nesta página.

Antes de começar, certifique-se de ter:

- ligado uma antena FM/AM ao sintonizador, tal como indicado nas páginas 4 e 5.

ST-SB920

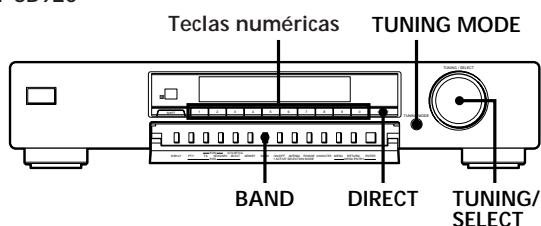

ST-SE520

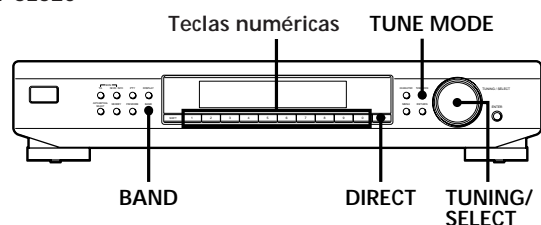

- 1 Carregue em BAND repetidamente para seleccionar FM, MW ou LW.
- 2 Pressione DIRECT.
- 3 Pressione as teclas numéricas para introduzir a frequência.

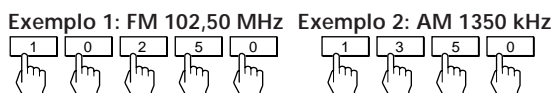

Para receber outras estações

Repita os passos de 1 a 3.

- 💡 Na sintonização de estações AM (MW e LW) Ajuste o direccionamento da antena de quadro AM para obter uma recepção óptima.

- 💡 Caso o indicador STEREO permaneça desligado Carregue em FM MODE durante a recepção de uma transmissão FM estéreo.

- 💡 Caso um programa FM estéreo apresente distorções O indicador STEREO pisca. Pressione FM MODE para passar a monofónico (MONO). Não se terá o efeito estéreo, porém a distorção será reduzida. Para retornar ao modo estéreo, carregue novamente nesta tecla.

- 💡 Caso não consiga sintonizar uma estação e os números introduzidos estejam a piscar Certifique-se de ter introduzido a frequência correcta. Em caso negativo, carregue em DIRECT e reintroduza a frequência desejada. Se os números introduzidos ainda piscarem, significa que a frequência não é utilizada na sua região.

- 💡 Caso introduza uma frequência não coberta pelo intervalo de sintonização O valor introduzido é automaticamente arredondado para mais ou para menos, ao valor coberto mais próximo. Os intervalos de sintonização para a sintonização directa são:
FM: intervalos de 50 kHz
AM: intervalos de 9 kHz (MW), intervalo de 1 kHz (LW)

Recepção de transmissões mediante varredura das estações (sintonização automática)

Com a sintonização automática, podem-se sintonizar estações rapidamente, mesmo sem se conhecer a sua frequência.

- 1 Pressione BAND repetidamente para seleccionar FM, MW ou LW.
- 2 Carregue em TUNING MODE (TUNE MODE no ST-SE520) de modo que a indicação «AUTO TUNING» apareça no mostrador.
- 3 Gire TUNING/SELECT levemente e libere-o quando os números da frequência começarem a se alterar. Gire à direita o controlo para obter as frequências mais altas; gire-o à esquerda para obter as estações mais baixas. Quando o sintonizador localiza uma estação, a pesquisa cessa automaticamente e a indicação «TUNED» aparece no mostrador. O medidor de sinal indica a intensidade do sinal de transmissão.
- 4 Repita o passo 3 até que a estação desejada seja sintonizada. Para armazenar a estação, consulte «Programação de estações de rádio» na página 11.

Caso não seja possível sintonizar a estação desejada (Sintonização Manual)

Com a sintonização manual, pode-se executar a varredura de todas as estações transmissoras em cada banda, e sintonizar estações com sinais extremamente fracos, não captáveis por meio da sintonização automática.

- 1 Pressione BAND repetidamente para seleccionar FM, MW ou LW.
- 2 Carregue em TUNING MODE (TUNE MODE no ST-SE520) de modo que somente «TUNING» apareça no mostrador. A indicação «AUTO» não deve aparecer no mostrador.
- 3 Gire TUNING/SELECT até que sintonize a estação desejada.
Gire à direita o controlo para obter as frequências maiores; gire-o à esquerda para obter as estações mais baixas.
O medidor de sinal indica a intensidade do sinal de transmissão.

Nota

Quando a estação mais alta ou a mais baixa é atingida, a sintonização é cessada.

Conselhos para a melhor recepção de FM

Este sintonizador possui várias funções designadas para a obtenção da melhor recepção. Primeiro, experimente receber estações com os ajustes padronizados. Caso a recepção não seja satisfatória, experimente alterar a qualidade de recepção para obter um sinal mais nítido. O sintonizador armazena os ajustes a seguir junto com a frequência, quando uma estação é programada.

ST-SB920

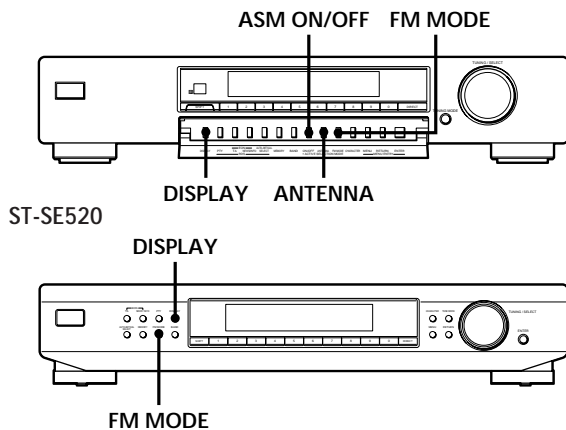

Seleção das antenas FM (somente no ST-SB920)

Caso esteja a utilizar duas antenas FM, pressione ANTENNA para seleccionar o terminal FM ANTENNA A ou B. Mediante a selecção da antena, pode-se receber uma estação não recebível de outra forma.

Alteração do modo de selecção activa (ASM) (somente no ST-SB920)

O modo de selecção activa (ASM/Active Selection Mode) deste sintonizador é pré-ajustado na fábrica para localizar automaticamente os melhores ajustes do atenuador de antena (ANT ATT), da banda de frequência intermediária (IF BAND) e de FM MODE para cada frequência. Pode-se, todavia, seleccionar cada ajuste manualmente, de acordo com a preferência pessoal. Caso não deseje utilizar a função ASM, desligue-a.

Carregue em ASM ON/OFF para ligar ou desligar o modo de selecção activa

Quando ASM for accionado, o indicador ASM aparecerá no mostrador ao se seleccionar a banda FM.

Para ajustar manualmente ANT ATT e IF BAND

- 1 Pressione MENU.
- 2 Gire TUNING/SELECT até que a indicação «Reception» apareça no mostrador, e então carregue em ENTER.
A indicação «FM Only» aparece no mostrador, caso seleccione «Reception» durante a sintonização de uma estação MW ou LW.
- 3 Gire TUNING/SELECT para seleccionar «ATT/IF BAND», e então carregue em ENTER.
- 4 Gire TUNING/SELECT para seleccionar o ajuste ANT ATT preferido, e então pressione ENTER.
 - «ANT ATT : ON» reduz o nível do sinal de entrada para receber transmissões com níveis de sinal extremamente altos.
 - «ANT ATT : OFF» corresponde à sintonização normal.
- 5 Gire TUNING/SELECT para seleccionar o ajuste IF preferido, e então pressione ENTER.
 - «IF : Wide» sintoniza somente as estações com alta qualidade sonora e baixa distorção.
 - «IF : Narrow» aprimora a selectividade e reduz interferências para tornar as transmissões com sinais fracos mais fáceis de se escutar.

Para ajustar o modo FM

Pressione FM MODE algumas vezes para seleccionar o modo de recepção dentre Auto Stéreo (nenhuma indicação) e «MONO».

- O modo estéreo automático recebe transmissões estéreo com sinais intensos. Carregue em FM MODE algumas vezes, de modo que a indicação «MONO» desapareça.
- «MONO» recebe estações com sinais fracos. As estações serão recebidas monofonicamente, porém com ainda menos interferências.

Verificação da intensidade do sinal

Pode-se utilizar o medidor de sinal digital para verificar a intensidade do sinal das frequências FM. A gama de indicação é de 16 a 70 dB (1 μ V da voltagem de radiofrequência = 0 dB). Para se obter uma relação sinal/ruído suficiente para a recepção de transmissões em estéreo, recomenda-se uma leitura maior que 50 dB. (Pode-se, também, alterar FM MODE durante a utilização do medidor de sinal para se determinar a melhor recepção.)

O ST-SB920 permite-lhe, também, utilizar o medidor de sinal digital com a banda AM. Com AM, a gama de indicação é de 0 a 15 (valores maiores indicam sinais mais intensos).

- 1 Sintonize uma estação FM ou AM (somente no ST-SB920).
- 2 Pressione DISPLAY repetidamente para obter a indicação do medidor de sinal digital.
- 3 Gire a antena FM ou AM (somente no ST-SB920) para obter o sinal mais intenso.

Programação de estações de rádio

Esta secção mostra como armazenar manualmente um total de 30 das suas estações FM ou AM (MW e LW) favoritas em códigos de memória compostos de caracteres (A, B ou C) e números (1 - 0), tal como A7. Pode-se armazenar um total de 10 estações com cada uma das três letras diferentes. Tais letras podem ser utilizadas para classificar estações de acordo com a categoria musical ou banda da estação.

ST-SB920

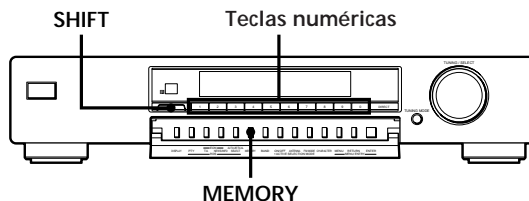

ST-SE520

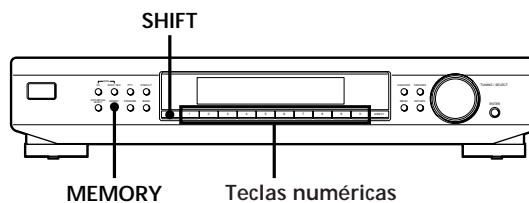

- 1 Sintonize a estação em FM, MW ou LW que deseja armazenar.
- 2 Pressione MEMORY. Aparece a indicação «MEMORY» junto com o mais baixo código vago para indicar que o sintonizador está pronto para armazenar a estação.
- 3 Carregue em SHIFT repetidamente para seleccionar A, B ou C. A letra seleccionada aparecerá no mostrador.
- 4 Pressione uma tecla numérica (1 - 0). O sintonizador armazena a estação no código de memória especificado.
- 5 Repita os passos de 1 a 4 para armazenar outras estações.



Os nomes das estações RDS são armazenados automaticamente

Quando uma estação RDS a transmitir a informação do nome da estação é programada, o nome da estação é automaticamente armazenado na memória da estação.



Caso deseje intitular as estações

Execute o procedimento descrito em «Intitulação de estações programadas» na página 12.

Intitulação de estações programadas

Podem-se designar nomes compostos de até 13 caracteres para cada estação programada, excepto as estações FM RDS. Quando a estação for sintonizada, o nome designado aparecerá no lugar da frequência.

ST-SB920

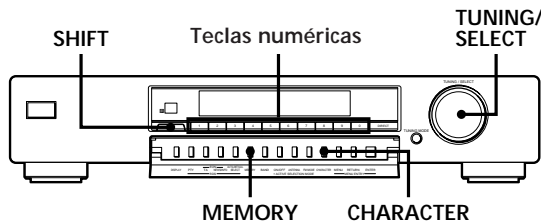

ST-SE520

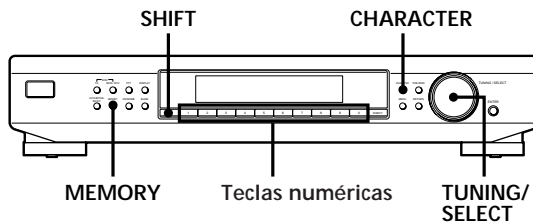

- 1 Pressione CHARACTER. O cursor passa a piscar no mostrador.
- 2 Gire TUNING/SELECT para seleccionar um caracter.
- 3 Quando o caracter desejado aparecer, pressione CHARACTER para deslocar o cursor até a posição do próximo caracter.

Caso efectue algum erro

Pressione CHARACTER repetidamente, até que o caracter que deseja alterar passe a piscar (cada vez que se pressiona CHARACTER, o próximo caracter passa a piscar). A seguir, gire TUNING/SELECT para seleccionar um novo caracter.

- 4 Repita os passos 2 e 3, até que o nome desejado para a estação apareça no mostrador.
- 5 Pressione MEMORY. «MEMORY» aparece junto com o código vago mais baixo para indicar que o sintonizador está pronto para armazenar a estação.
- 6 Carregue em SHIFT e numa das teclas de memória para especificar a memória onde deseja armazenar o nome da estação.

Nota

O mostrador retorna ao modo de indicação normal, caso interrompa a inscrição de nomes por mais de 8 segundos. Neste caso, comece novamente a partir do início.



Para obter a frequência do nome de estação em indicação
Pressione DISPLAY repetidamente.

Organização das estações programadas

Este sintonizador torna fácil arranjar as estações programadas na ordem da sua preferência. Podem-se arranjar todas as estações programadas automaticamente, de acordo com a ordem alfabética, a intensidade do sinal, o código do país ou a banda do sintonizador, ou ainda utilizar as funções de Move (Realocação) e Erase (Apagamento) para deslocar e apagar estações programadas específicas.

ST-SB920

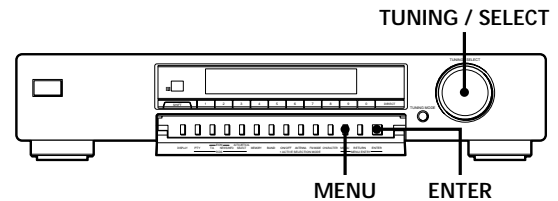

ST-SE520

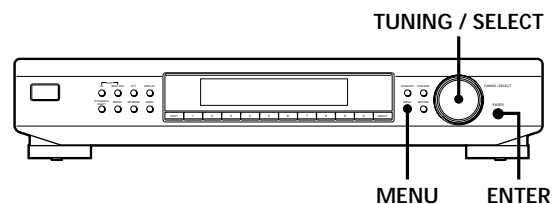

- 1 Pressione MENU.
- 2 Gire TUNING/SELECT até que a indicação «Edit» apareça no mostrador, e então carregue em ENTER. Caso nenhuma estação tenha sido armazenada nas memórias, «No Preset» é indicada no mostrador.
- 3 Gire TUNING/SELECT para seleccionar um dos seguintes métodos de ordenação:

Selecione	Para
Move	alterar a localização de uma estação programada específica (veja nesta página).
Erase	apagar uma estação programada específica (veja nesta página).
Alphabet	ordenar as estações programadas em ordem alfabética, de acordo com os seus títulos inscritos. Estações sem títulos inscritos são arranjadas por frequência, da mais baixa para a mais alta.
Strength	ordenar as estações programadas na ordem de intensidade dos seus sinais (somente estações FM). Estações de MW e LW são arranjadas por frequência.
Country	ordenar as estações FM RDS com informações PI* alfabeticamente por país. As demais estações são arranjadas por frequência.
Band	ordenar as estações na ordem de suas bandas de frequência (FM - MW - LW).

* Identificação do programa (veja página 14)

- Pressione ENTER.
O sintonizador ordena as estações, e a seguir retorna ao modo de sintonização normal para receber a estação programada A1.

Nota

Alguns países utilizam o mesmo código de país; portanto, as estações de tais países podem ser arranjadas em conjunto.

Realocação de estações programadas

Pode-se também deslocar uma estação programada específica.

- Siga os passos de 1 a 3 em «Organização das estações programadas» e selecione «Move» no menu de edição. A seguir, carregue em ENTER.
- Gire TUNING/SELECT, de modo que o código de memória a ser realocado apareça no mostrador; então carregue em ENTER.
- Gire TUNING/SELECT para seleccionar a nova posição do código de memória e então pressione ENTER.
A estação programada seleccionada é deslocada para a nova posição e as outras estações programadas de tal grupo («A», por exemplo) deslocam-se para trás, abrindo espaço para a nova programação.

Exemplo: Caso realoque A4 para A1.

Preset	A1	A2	A3	A4	A5	A6	A7	A8
Frequency	89.5	94.5	96.5	98.0	100.5	103.0	104.5	106.0

Preset	A1	A2	A3	A4	A5	A6	A7	A8
Frequency	98.0	89.5	94.5	96.5	100.5	103.0	104.5	106.0

Apagamento de estações programadas

Podem-se apagar estações programadas uma a uma.

- Siga os passos de 1 a 3 em «Organização das estações programadas» e selecione «Erase» no menu de edição. A seguir, carregue em ENTER.
- Gire TUNING/SELECT de modo que o código de memória que deseja apagar apareça no mostrador; então carregue em ENTER.
A estação programada seleccionada é apagada da memória programada e as outras estações programadas de tal grupo («A», por exemplo) deslocam-se para frente, preenchendo o espaço em branco.

Exemplo: Caso apague A1.

Preset	A1	A2	A3	A4	A5	A6	A7	A8
Frequency	89.5	94.5	96.5	98.0	100.5	103.0	104.5	106.0

Preset	A1	A2	A3	A4	A5	A6	A7	A8
Frequency	94.5	96.5	98.0	100.5	103.0	104.5	106.0	



Caso deseje apagar todas as estações programadas

- Desligue o sintonizador.
- Enquanto mantém pressionada a tecla numérica 5 e AUTO-BETICAL SELECT, carregue em ① para ligar o sintonizador.

Utilização do sistema de dados radiofónicos (RDS)

ST-SB920

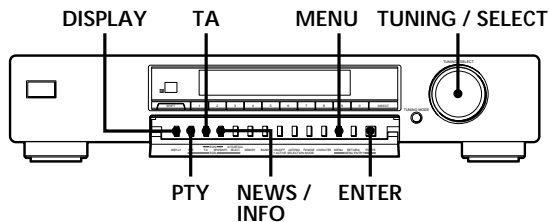

ST-SE520

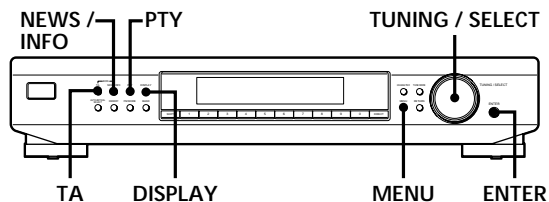

O que se pode fazer com o RDS

O Sistema de Dados Radiofónicos (RDS) é um serviço de transmissão que possibilita às estações de rádio, o envio de informações adicionais junto com o sinal de programas de rádio regulares. Este sintonizador oferece-lhe três funções RDS convenientes: indicação de informações RDS; monitorização do tráfego, dos noticiários ou dos programas informativos; e localização de estações por tipo de programa. O RDS está disponível somente nas estações FM.*

Nota

O RDS pode não funcionar adequadamente, caso a estação sintonizada não esteja a transmitir o sinal RDS apropriadamente, ou caso a intensidade do sinal seja fraca.

* Nem todas as estações FM oferecem os serviços RDS, e os serviços oferecidos podem não ser do mesmo tipo. Caso não esteja familiarizado com o sistema RDS, informe-se nas estações de rádio locais quanto aos detalhes sobre os serviços RDS na sua região.

Recepção de transmissões RDS

Simplesmente seleccione uma estação da banda FM. Quando uma estação fornecedora de serviços RDS é sintonizada, o indicador RDS e o nome da estação aparecem no mostrador.

Indicação de informações RDS

Pressione DISPLAY algumas vezes, até que a informação desejada seja indicada.

Informação em indicação	Possibilita
Nome da estação*	localizar cada estação por nome (ex.: WDR) ao invés de por frequência.
Frequência*	localizar cada estação por frequência.
Relógio (ciclo de 24 horas)	obter a indicação da hora corrente.
Tipo de programa	localizar um tipo específico de programa em transmissão. (Consulte a página 16 quanto aos tipos de programa que se podem seleccionar.)
Radiotexto	a indicação de mensagens em texto enviadas pela estação RDS.
Identificação do programa	determinar o país de origem de cada transmissão.
Medidor de sinal digital*	Verificar a potência de sinal de frequências FM (Consulte a página 11 quanto aos detalhes.)

* Esta informação também aparece para estações FM não-RDS.

Notas

- Caso haja um noticiário de emergência emitido por autoridades governamentais, «ALARM» passa a piscar no mostrador.
- Caso uma estação não esteja a fornecer um serviço RDS em particular, «NO...» (tal como «NO PTY») aparece no mostrador.
- Quando uma estação transmite dados de radiotexto, o mostrador indica os dados na velocidade de transmissão da estação. A velocidade da indicação altera-se proporcionalmente à velocidade de emissão dos dados.

Monitorização do tráfego, do noticiário ou de programas informativos (EON)

A função Outras Redes Avançadas (EON) possibilita ao sintonizador comutar automaticamente para uma estação a transmitir as condições do tráfego, noticiários ou informativos. Após o término do programa, o sintonizador retorna à estação previamente em audição. Para utilizar esta função, certifique-se de armazenar as estações de antemão.

Para monitorizar programas de tráfego

1 Sintonize uma estação FM RDS programada, de modo que o indicador RDS TP ou RDS TP EON acenda-se no mostrador.

2 Pressione TA, de modo que a indicação «TA» apareça no mostrador.

A cada pressionar de TA, a indicação altera-se como segue:

TA (Informação de tráfego) ↔ OFF

Quando o aparelho sintoniza automaticamente um programa de tráfego, o indicador TA passa a piscar. Caso não deseje escutar o programa inteiro, pressione TA para retornar à estação original.

Para monitorizar noticiários e/ou programas informativos

1 Sintonize uma estação FM RDS programada, de modo que o indicador RDS TP ou RDS TP EON acenda-se no mostrador.

2 Pressione NEWS/INFO de modo que «NEWS», «INFO» ou «NEWS/INFO» apareçam no mostrador.

A cada pressionar em NEWS/INFO, a indicação altera-se como segue:

NEWS → INFO → NEWS/INFO → OFF

Quando o aparelho sintoniza automaticamente um noticiário ou um programa informativo, o respectivo indicador passa a piscar. Caso não deseje escutar o programa inteiro, pressione NEWS/INFO para retornar ao programa original.

Para cessar a monitorização do programa

Com o sintonizador no respectivo modo de prontidão EON, pressione TA ou NEWS/INFO e então o indicador se apagará.

Notas

- Caso sintonize uma estação AM (MW/LW) ou uma estação FM que não ofereça os serviços RDS, o indicador seleccionado (TA, NEWS, INFO ou NEWS/INFO) apagar-se-á e o sintonizador não entrará no modo de prontidão por estações EON.
- «Weak Signal» aparece quando a estação seleccionada possui um sinal fraco. «Return» aparece quando o sintonizador está a tentar resintonizar uma estação com sinal fraco.
- Desligue a função EON quando desejar gravar um programa sem interrupções, especialmente quando desejar realizar gravações temporizadas.
- «No EON» aparece no mostrador, caso seleccione um programa EON antes de sintonizar uma estação RDS.
- Caso efectue ligações EON CONTROL em um amplificador Sony compatível, o amplificador muda automaticamente o modo de função para TUNER, sempre que o sintonizador receba um programa que se está a monitorizar.

Localização de programas de tráfego (busca TA)

O sintonizador é capaz de localizar estações correntemente a transmitir programas de tráfego, dentro das estações RDS armazenadas na memória programada do sintonizador.

1 Pressione MENU.

2 Gire TUNING/SELECT até que a indicação «Traffic» apareça no mostrador, e então pressione ENTER.

O aparelho entra no modo de busca («Search» e «Traffic» aparecem alternadamente no mostrador). Quando o sintonizador localiza um informativo sobre o tráfego, a busca é interrompida. O sintonizador recebe cada estação por 8 segundos.

3 Pressione ENTER quando o sintonizador receber a estação cujo programa deseja escutar.

Localização de estações por tipo de programa (PTY)

Pode-se localizar uma estação desejada mediante a selecção de um tipo de programa. O aparelho sintoniza o tipo de programa correntemente em transmissão dentre as estações RDS armazenadas na memória do sintonizador.

1 Pressione PTY.

(continua...)

- 2** Gire TUNING/SELECT para seleccionar o tipo de programa desejado. Consulte a tabela a seguir quanto aos tipos de programa seleccionáveis.

Tipo de programa	O que se escuta
(Current) Affairs	Programas com tópicos que abordam as notícias correntes
Alarm	Transmissões de emergência
Alarm Test	Utilizado somente para comutação dinâmica
Children ('s programmes)	Programas para jovens
Country Music	Programas de música country
Culture	Programas sobre cultura nacional ou regional, como língua e questões sociais
Documentary	Temas investigados
Drama	Seriados e novelas de rádio
Education	Programas educativos, por exemplo, de aconselhamento e esclarecimentos sobre «como proceder»
Finance	Informes sobre mercado dos valores e negócios, etc.
Folk Music	Programas de canções folclóricas
Information	Programas sobre interesses do consumidor, conselhos médicos e meteorologia
Jazz Music	Programas de jazz
Leisure	Programas de actividades recreativas, tais como jardinagem, pesca, culinária, etc.
L (ight). Classical	Música clássica, como peças instrumentais, vocais e corais
M.O.R.Music	Músicas de fundo (meio-termo)
National music	Programas de música popular do país ou região
News	Programas de notícias

Tipo de programa	O que se escuta
Oldies Music	Programas de músicas antigas
Other Music	Músicas que não se encaixam em nenhuma das categorias acima, como ritmos e blues
Phone In	Programas em que ouvintes expressam suas opiniões por telefone ou em foro público
Pop Music	Programas de música popular
PTY undefined	Qualquer programa não definido acima
Religion	Programas de religião
Rock Music	Programas de música rock
Science	Programas sobre ciências naturais e tecnologia
Social A (ffairs)	Programas sobre pessoas e coisas que as afectam
Sport	Programas desportivos
S (erious). Classical	Concertos de grandes orquestras, músicas de câmara, óperas, etc.
Travel	Programas sobre viagens. Não para avisos restritos a TP/TA
Varied	Outros tipos de programa, tais como entrevistas de celebridades, jogos de painel e comédia
Weather	Programas sobre o tempo

- 3** Pressione PTY.
O sintonizador inicia a varredura das estações RDS armazenadas, em busca do programa. («Search» e o tipo de programa são indicados alternadamente.) Quando o sintonizador localizar o programa procurado, a busca será interrompida. As estações programadas a transmitir correntemente o tipo de programa seleccionado são indicadas e o sintonizador recebe cada estação por 8 segundos.
- 4** Pressione PTY quando o sintonizador receber a estação cujo programa deseja escutar.

Verificação de problemas

Caso alguma das dificuldades a seguir surja durante a operação do sintonizador, utilize este guia de verificação de problemas para solucionar o problema. Caso algum problema persista, consulte o seu agente Sony mais próximo.

Ausência de som.

- ➔ Ligue as antenas.
- ➔ Ajuste a fonte, ligando o amplificador a TUNER.

Não é possível sintonizar uma frequência.

- ➔ Ajuste a posição da antena.
- ➔ Ligue uma antena externa para transmissões de FM.
- ➔ Ajuste IF BAND para «Narrow» (somente no ST-SB920).
- ➔ Programe as estações novamente, caso tenha mudado de lugar.

Ocorrência de zumbidos e/ou ruídos de fundo intensos.

- ➔ Ajuste o posicionamento ou a orientação da antena.
- ➔ Sintonize uma frequência correcta.
- ➔ Ligue uma antena externa para transmissões de FM.
- ➔ Aumente a distância entre o sintonizador e a fonte de interferência.

RDS não-funcionante.

- ➔ Certifique-se de ter sintonizado uma estação FM.
- ➔ Selecione uma estação FM com sinal mais intenso.

«No Preset» aparece no mostrador.

- ➔ Caso o cabo de alimentação CA tenha sido desligado da tomada da rede por mais de um mês, a memória é apagada. Realize as programações novamente.

A estação foi interrompida por uma outra. / O sintonizador inicia automaticamente a busca de estações.

- ➔ A função EON está em funcionamento. Desligue EON quando não desejar que o programa corrente seja interrompido.

A indicação ou informação apropriada não aparece.

- ➔ Desligue o sintonizador. Pressione AUTO-BETICAL SELECT e a tecla numérica 5, e então carregue em ① para voltar a ligar o sintonizador. Isto apaga todas as frequências armazenadas na memória e retorna o mostrador ao idioma original (inglês).
- ➔ Entre em contacto com a estação de rádio e confirme se esta realmente oferece o serviço em questão. Em caso positivo, o serviço pode estar temporariamente interrompido.

Especificações

Secção do sintonizador de FM

Gama de frequências	87,5 - 108,0 MHz
Terminais de antena	75 Ω, desbalanceado
Frequência intermediária	10,7 MHz
Sensibilidade	a 26 dB inerte (mono) 10,3 dBf, 0,9 μV/75 Ω a 46 dB inerte (estéreo) 38,5 dBf, 23 μV/75 Ω
Sensibilidade utilizável (IHF)	10,3 dBf; 0,9 μV/75 Ω
Relação sinal/ruído	a 40 kHz de desvio ST-SB920: 80 dB (mono), 76 dB (estéreo) ST-SE520: 74 dB (mono), 69 dB (estéreo)

Distorção harmónica	ST-SB920: WIDE 0,035% (mono) 0,045% (estéreo)
	NARROW 0,055% (mono) 0,075% (estéreo)
	ST-SE520: 0,09% (mono) 0,18% (estéreo)

Resposta de frequência	ST-SB920: 30 Hz - 15 kHz (+0,3/-0,7 dB)
	ST-SE520: 30 Hz - 15 kHz (+0,5/-1,0 dB)

Separação de canais	ST-SB920: 50 dB a 1 kHz
	ST-SE520: 45 dB a 1 kHz

Selectividade	ST-SB920: a 400 kHz WIDE 85 dB NARROW 90 dB
	a 300 kHz WIDE 45 dB NARROW 70 dB
	ST-SE520: a 400 kHz 85 dB a 300 kHz 70 dB

Saída	a 40 kHz de desvio 600 mV
-------	------------------------------

Secção do sintonizador de AM

Gama de frequências	MW: 522 - 1.611 kHz (9 kHz de intervalo) LW: 144 - 288 kHz (1 kHz de intervalo)
---------------------	--

Frequência intermediária	450 kHz
--------------------------	---------

Sensibilidade utilizável (com antena de quadro AM)	MW: 200 μV/m LW: 700 μV/m
--	------------------------------

Relação sinal/ruído	MW: 54 dB (50 mV/m, 999 kHz) LW: 50 dB (50 mV/m, 216 kHz)
---------------------	--

Distorção harmónica	0,3% (50 mV/m, 400 Hz)
---------------------	------------------------

Selectividade	50 dB
---------------	-------

Generalidades	
Alimentação	220 - 230 V CA, 50/ 60 Hz
Consumo	ST-SB920: 12 W ST-SE520: 10 W
Impedância de entrada	75 Ω
Conector de entrada	IEC macho
Dimensões	ST-SB920: 430 \times 86 \times 295 mm (larg./alt./prof.) ST-SE520: 430 \times 82 \times 295 mm (larg./alt./prof.)
Peso	ST-SB920: 3,95 kg ST-SE520: 2,5 kg
Acessórios fornecidos	Veja a página 4

Design e especificações sujeitos a alterações sem aviso prévio.

Índice remissivo

A

Ajuste
 banda IF, da 10
 manual de ANT ATT e IF
 BAND, de 10
 modo FM, de 11
Amplificador ligações do 5
ANT ATT 10
Antena
 AM, ligações 4
 FM, ligações 5
Apagamento de estações
 programadas 12, 13
Armazenamento de estações de
 rádio. *Consulte* programação
 ASM 10

B, C

Busca TA 15

D

Desempacotamento 4

E, F, G, H

EON 15
Estação programada
 apagamento de 12, 13
 organização de 12, 13
 pesquisa de 7
 realocação de 12, 13
 recepção de 7

I, J, K

IF BAND 10
Intitulação de estações 12

L

Ligação. *Consulte* Ligações
Ligações
 amplificador, do 5
 antena AM, da 4
 antena FM, da 5
 cabo de alimentação CA, do
 6
 Fio terra 5

M, N

Medidor de sinal 11
Modo FM 11
Mostrador
 idioma do 6
 modo do 8
 RDS 14

O

Organização das estações
 programadas 12, 13

P, Q

Pesquisa de estações
 programadas 7
Programação
 estações AM, de 11
 estações FM, de 6, 11
PTY 14 - 16

R

RDS 14
Realocação de estações
 programadas 12, 13
Recepção
 estações programadas, de 7
 RDS, de 14
 transmissões, de 9, 10

S, T, U

Seleção auto-betical 6
Seleção das antenas de FM 10
Sintonização. *Consulte*
 Recepção de transmissões
 Sintonização manual 10
 Sintonização programada 7
 Sintonizada automática 9
 Sistema de entrada no menu 8

V, W, X, Y, Z

Verificação da potência de sinal
 11
Verificação de problemas 17