

Micro HiFi Component System

Mode d'emploi _____ **FR**

Manual de instrucciones _____ **ES**



CMT-CP1

AVERTISSEMENT

Pour éviter tout risque de feu ou de choc électrique, ne pas exposer cet appareil à la pluie ou à l'humidité.

Pour éviter tout choc électrique, ne pas ouvrir le coffret. Confier l'entretien à un personnel qualifié.

N'installez pas l'appareil dans un espace confiné comme dans une bibliothèque ou un meuble encastré.

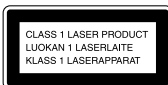

Cet appareil est classé PRODUIT LASER CLASSE 1. L'inscription PRODUIT LASER CLASSE 1 est placée sur l'extérieur, à l'arrière de l'appareil.

NOTICE POUR LES CLIENTS AU CANADA

ATTENTION

POUR PREVENIR LES CHOCS ELECTRIQUES, NE PAS UTILISER CETTE FICHE POLARISEE AVEC UN PROLONGATEUR, UNE PRISE DE COURANT OU UNE AUTRE SORTIE DE COURANT, SAUF SI LES LAMES PEUVENT ETRE INSEREES A FOND SANS EN LAISSER AUCUNE PARTIE A DECOUVERT.

Cette chaîne est équipée d'une réduction du bruit de type Dolby* B.

* Réduction de bruit Dolby fabriquée sous licence de Dolby Laboratories Licensing Corporation. DOLBY et le symbole double-D  sont des marques de Dolby Laboratories Licensing Corporation.

Table des matières

Mise en service

Etape 1: Raccordement du système	4
Etape 2: Réglage de l'heure	6
Etape 3: Préréglage de stations de radio	
— Préréglage	7
Raccordement de composants	
en option	8

Opérations de base

Lecture d'un CD	
— Lecture normale	11
Enregistrement d'un CD sur une	
cassette — Enregistrement synchro	
de CD	12
Ecoute de la radio	
— Accord préréglé	14
Enregistrement de la radio	15
Lecture d'une cassette	17

Lecteur de CD

Contrôle du temps de lecture restant	
d'un CD	18
Lecture répétée de pistes	
— Lecture répétée	19
Lecture de pistes de CD dans un ordre	
aléatoire — Lecture aléatoire	20
Lecture de pistes du CD dans l'ordre	
souhaité	
-- Lecture programmée	21

Platine cassette

Enregistrement manuel	
sur une cassette	22
Enregistrement sur cassette de vos	
pistes préférées d'un CD	
— Montage programmé	23

Autres caractéristiques

Production d'un son dynamique	25
Utilisation du système RDS (Radio Data	
System)*	25
Pour s'endormir en musique	
— Minuterie d'extinction	26
Pour se réveiller en musique	
— Minuterie de réveil	26
Enregistrement temporisé de	
programmes de radio	
— Minuterie REC	28

Informations complémentaires

Précautions	30
Dépannage	31
Spécifications	33
Index	35

* Modèle européen seulement

FR

Etape 1: Raccordement du système

Suivez la procédure **1** à **4** ci-dessous pour raccorder la chaîne à l'aide des cordons et accessoires fournis.

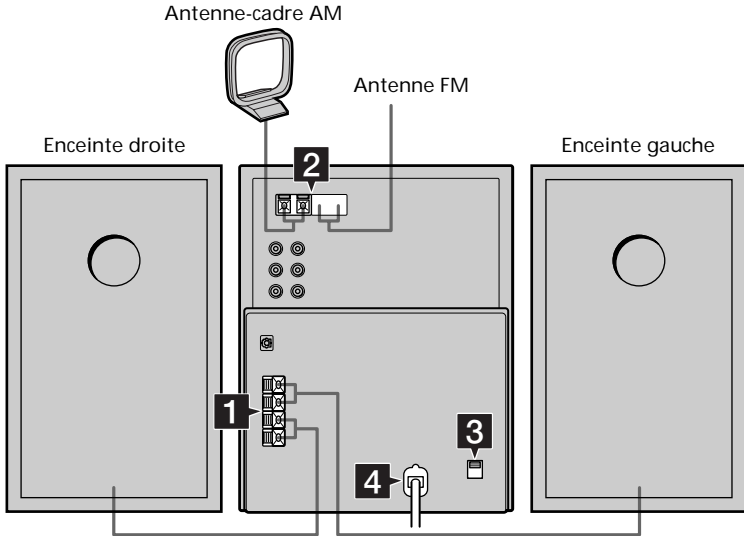

1 Raccordez les enceintes.

Raccordez les cordons des enceintes droite et gauche aux bornes SPEAKER de la même couleur.

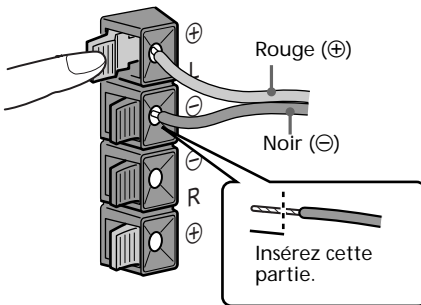

Remarque

Eloignez les cordons des enceintes des antennes pour éviter le bruit.

2 Raccordez les antennes FM et AM.

Installez l'antenne-cadre AM avant de la raccorder.

Prise de type A

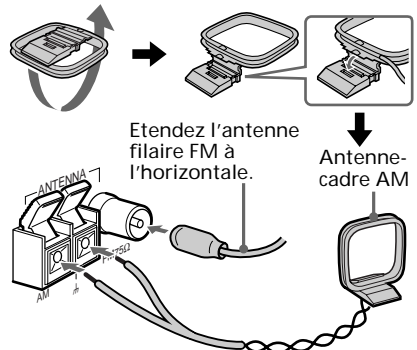

Prise de type ②

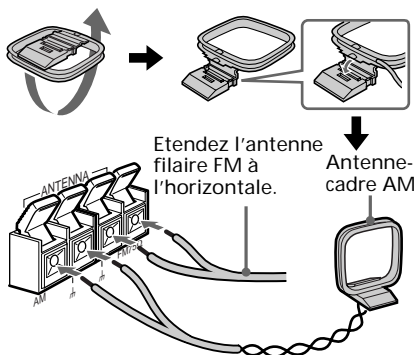

Insertion de deux piles format AA (R6) dans la télécommande

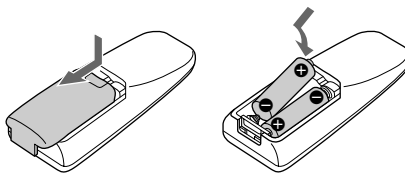

Conseil

En fonctionnement normal, les piles durent environ six mois. Remplacez-les par des neuves si la télécommande ne peut plus opérer la chaîne.

Remarques sur les piles

- Vérifiez que les pôles des piles (+/-) sont orientés correctement.
- Ne mélangez pas pile ancienne et pile neuve.
- Ne combinez pas des piles de types différents.
- Si la télécommande doit rester inutilisée pendant une période prolongée, retirez-en les piles pour éviter tout risque de fuite et de corrosion.
- N'utilisez pas une pile fuyante.
- Si une pile a fui, nettoyez le logement des piles et remplacez les deux piles.
- Ne placez pas la télécommande à un endroit très chaud ou très humide.
- N'exposez pas le capteur de télécommande en plein soleil ou bien sous un dispositif d'éclairage. Cela pourrait provoquer un mauvais fonctionnement.

- 3** Pour les modèles à sélecteur de tension, réglez VOLTAGE SELECTOR à la tension du secteur local.

VOLTAGE
SELECTOR
110V-120V



220V-240V

- 4** Raccordez le cordon d'alimentation à une prise murale.

Si la fiche ne s'insère pas dans la prise murale, détachez l'adaptateur de prise fourni (seulement pour les modèles pourvus d'un adaptateur).

Etape 2: Réglage de l'heure

L'horloge interne doit être réglée pour pouvoir utiliser la minuterie de la chaîne.

L'horloge est en système 24 heures sur le modèle européen et en système 12 heures sur les autres modèles.

Le système 24 heures est utilisé dans les illustrations.

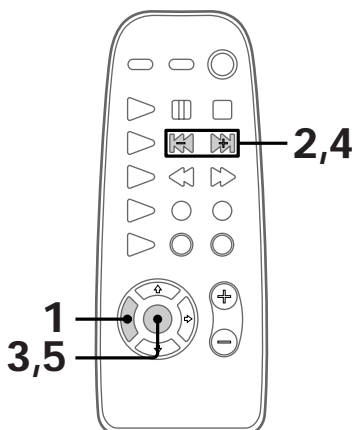

- 1 Appuyez sur **TIMER SET**.
L'indication des heures se met à clignoter.



- 2 Appuyez plusieurs fois sur **◀◀/▶▶** pour régler les heures.



- 3 Appuyez sur **ENTER**.
L'indication des minutes se met à clignoter.



- 4 Appuyez plusieurs fois sur **◀◀/▶▶** pour régler les minutes.

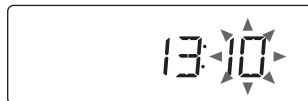

- 5 Appuyez sur **ENTER**.
L'horloge se mettra en marche.

Pour réinitialiser l'horloge

L'horloge peut être initialisée que l'appareil soit sous ou hors tension.

- 1 Appuyez sur **TIMER SET**.
- 2 Appuyez plusieurs fois sur **◀◀/▶▶** jusqu'à l'apparition de "SET CLOCK", puis appuyez sur **ENTER**.
- 3 Refaites les étapes 2 à 5 de "Etape 2: Réglage de l'heure".

Conseil

En cas d'erreur, recommencez la procédure depuis l'étape 1.

Etape 3: Préréglage de stations de radio

— Préréglage

La chaîne peut mémoriser un total de 30 stations préréglées (20 pour FM et 10 pour AM). Cette section explique comment accorder les stations et les préréglées.

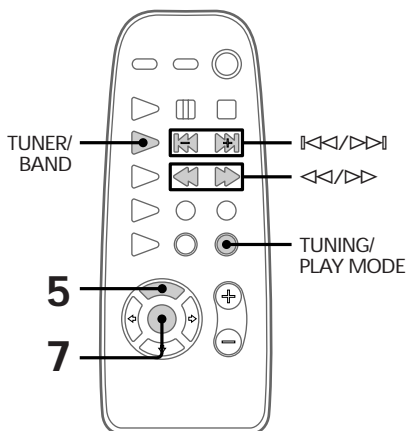
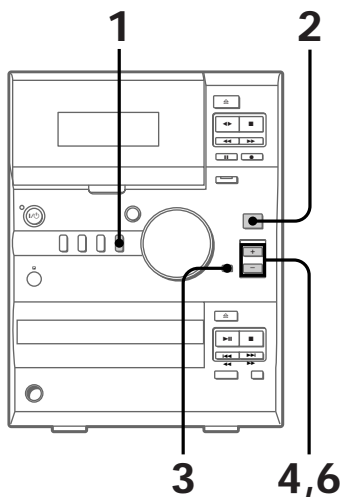

1 Appuyez sur TUNER. "TUNER" apparaît.

2 Appuyez sur TUNER BAND (ou TUNER/BAND sur la télécommande) pour sélectionner FM ou AM.

3 Appuyez plusieurs fois sur TUNING MODE (ou TUNING/PLAY MODE sur la télécommande) jusqu'à l'apparition de "AUTO".

4 Appuyez sur TUNING +/- (ou <</>> sur la télécommande). La fréquence change quand l'appareil explore les stations. Le balayage s'arrête à l'accord d'une station. Alors, "TUNED" et "STEREO" (programmes stéréo seulement) apparaissent.



5 Appuyez sur MEMORY sur la télécommande. Un numéro de préréglage clignote.



6 Appuyez plusieurs fois sur TUNING +/- (ou <</>> sur la télécommande) pour sélectionner le numéro de préréglage souhaité.



7 Appuyez sur ENTER sur la télécommande. La station est mémorisée sous le numéro de préréglage sélectionné.

8 Répétez les étapes 2 à 7 pour préréglées d'autres stations.

Etape 3: Préréglage de stations de radio (suite)

Pour accorder une station faible

A l'étape 3, appuyez plusieurs fois sur TUNING MODE (ou TUNING/PLAY MODE sur la télécommande) jusqu'à la disparition de "AUTO" et "PRESET", puis plusieurs fois sur TUNING +/- (ou <◀/▶> sur la télécommande) pour accorder une station.

Pour modifier le numéro de préréglage

Reprenez à partir de l'étape 2.

Conseil

Les stations préréglées sont sauvegardées dans la mémoire de la chaîne pendant environ deux jours, même en cas de déconnexion du cordon d'alimentation ou de panne d'électricité.

Pour modifier l'intervalle d'accord AM (non applicable au modèle européen)

L'intervalle d'accord AM est préréglé à 9 kHz (ou 10 kHz sur le modèle pour l'Amérique du Nord) à l'usine. Pour commuter l'intervalle d'accord AM, accordez d'abord une station AM, puis mettez la chaîne hors tension. En appuyant sur TUNING +, remettez la chaîne sous tension. Au changement de l'intervalle d'accord AM, toutes les stations préréglées sont effacées. Répétez cette procédure pour revenir à l'intervalle d'origine.

Raccordement de composants en option

Cette section explique comment raccorder une variété de composants à votre chaîne pour la renforcer. Consultez le mode d'emploi de chaque composant pour les détails.

Raccordement de composants audio

Raccordement d'une platine MD pour l'enregistrement analogique

Vous pouvez raccorder une platine MD à la chaîne avec des cordons audio disponibles dans le commerce. Insérez bien les broches à code couleur dans les prises correctes. Pour écouter le son de la platine MD après son raccordement, appuyez sur MD/VIDEO jusqu'à l'apparition de "MD".

Aux prises d'entrée audio sur la platine MD

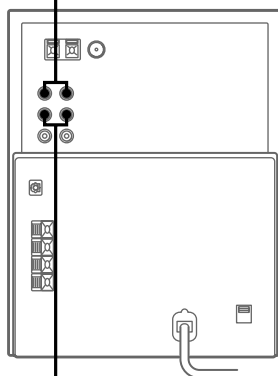

Aux prises de sortie audio de la platine MD

Raccordement d'une platine MD pour l'enregistrement numérique

Le raccordement d'une platine MD au système avec un câble optique disponible dans le commerce vous permet d'effectuer un enregistrement numérique à partir d'un CD.

Au connecteur d'entrée numérique sur la platine MD

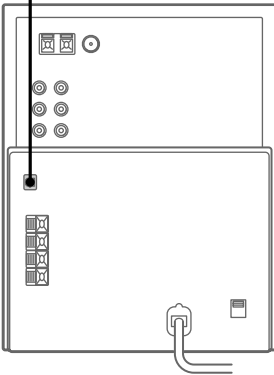

Raccordement d'un magnéto

Vous pouvez raccorder un magnéto à la chaîne avec un cordon audio disponible dans le commerce. Insérez bien les broches à code couleur dans les prises correctes. Pour écouter le son du magnéto après son raccordement, appuyez sur MD/VIDEO jusqu'à l'apparition de "VIDEO".

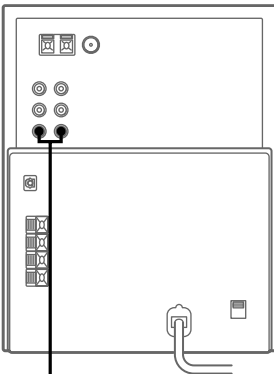

Aux prises d'entrée audio sur le magnéto

Raccordement d'un casque d'écoute

Raccordez le casque à la prise PHONES.

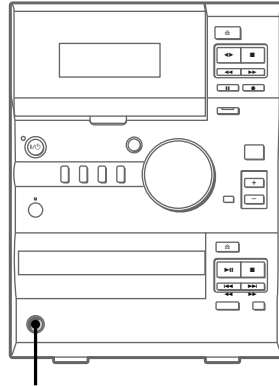

Prise PHONES

Raccordement d'antennes extérieures

Vous pouvez raccorder une antenne extérieure à votre chaîne pour améliorer la réception.

Antenne FM

Raccordez une antenne FM extérieure disponible dans le commerce à la ou aux prises FM ANTENNA comme indiqué ci-dessous. Une antenne TV peut aussi être raccordée dans le même but.

Prise de type A

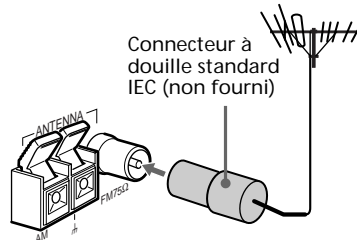

Raccordement de composants en option (suite)

Prise de type ②

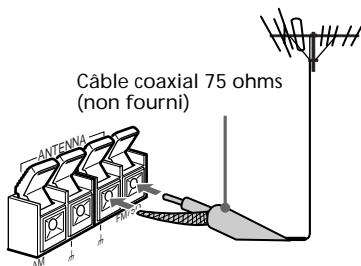

Antenne AM

Pour l'antenne AM, utilisez un fil isolé étendu horizontalement de 6 à 15 m, avec une extrémité raccordée aux bornes AM ANTENNA comme indiqué ci-dessous. Laissez l'antenne-cadre AM fournie raccordée.

Prise de type ①

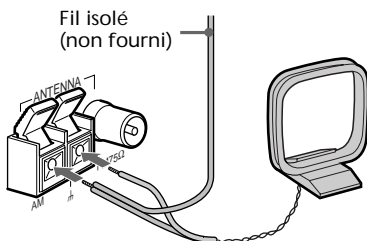

Prise de type ②

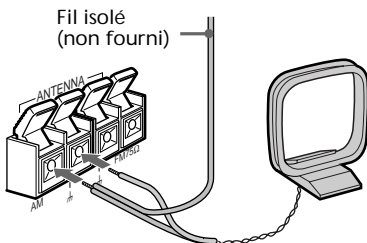



Lecture d'un CD

— *Lecture normale*

Procédez comme suit pour lire un CD à partir de la piste 1.

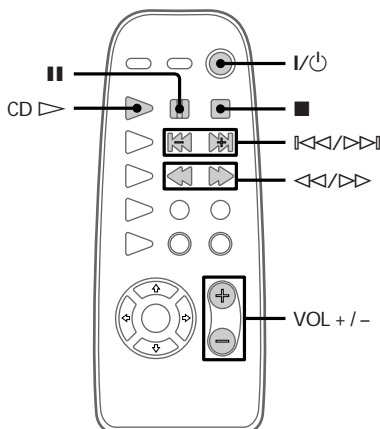
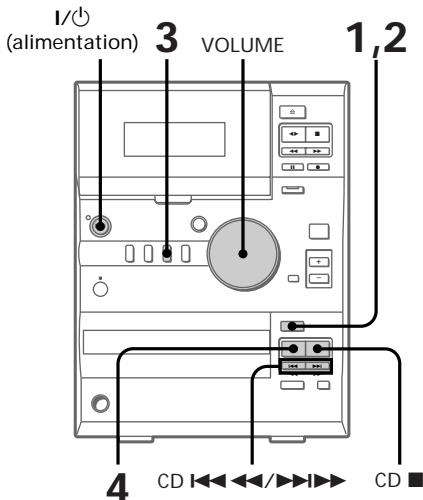
Mettez la chaîne sous tension, puis appuyez sur I/⏻.



- 1** Appuyez sur CD EJECT  pour placer un CD sur le plateau à disque.

Le plateau à disque s'ouvre.

Placez le disque avec l'étiquette vers le haut. Si vous lisez un CD single (8 cm), placez-le sur le cercle interne du plateau.

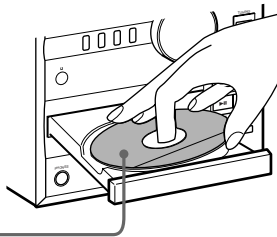

- 2** Appuyez à nouveau sur CD EJECT  pour refermer le plateau à disque.

- 3** Appuyez sur CD. "CD" s'affiche.

- 4** Appuyez sur CD ▶▶ (ou CD ▷ sur la télécommande). La lecture démarre.



Numéro de piste Temps écoulé

Lecture d'un CD (suite)

Pour	Effectuez cette opération
Arrêter la lecture	Appuyez sur CD ■ (ou ■ sur la télécommande)
Interrompre temporairement le lecture (pause)	Appuyez sur CD ► (ou sur la télécommande). Appuyez une seconde fois pour reprendre la lecture.
Sélectionner une piste	Pendant la lecture ou la pause, appuyez plusieurs fois sur CD ◀◀◀ (ou ◀◀ sur la télécommande) ou CD ▶▶▶ (ou ▶▶ sur la télécommande) jusqu'à ce que vous trouviez la piste souhaitée.
Localiser un point souhaité sur une piste	Pendant la lecture, appuyez sur CD ◀◀ (ou ◀◀ sur la télécommande) ou CD ▶▶ (ou ▶▶ sur la télécommande) jusqu'à ce que vous trouviez le point souhaité.
Retirer ou remplacer le CD	Appuyez sur CD EJECT △.
Ajuster le volume	Tournez VOLUME (ou appuyez sur VOL +/- sur la télécommande).

Conseils

- Si vous appuyez sur CD ►|| (ou CD ▷ sur la télécommande) quand la chaîne est hors tension, elle se remet automatiquement sous tension et la lecture du CD commence s'il y a un CD sur le plateau à disque (Lecture One Touch).
- Pour commuter à CD alors que vous écoutez une autre source, appuyez sur CD ►|| (ou CD ▷ sur la télécommande). La lecture du CD démarrera automatiquement (Sélection automatique de source).
- "NO DISC" s'affiche quand il n'y a pas de CD sur le plateau à disque.

Enregistrement d'un CD sur une cassette

— Enregistrement synchro de CD

La fonction Enregistrement synchro de CD permet d'enregistrer facilement d'un CD sur une cassette. Des cassettes de type I (normal) et II (CrO₂) sont utilisables. Pour enregistrer seulement les pistes que vous souhaitez, il est commode d'utiliser la fonction Montage de programme (voir page 23).

Appuyez sur I/⏻ pour mettre la chaîne sous tension.

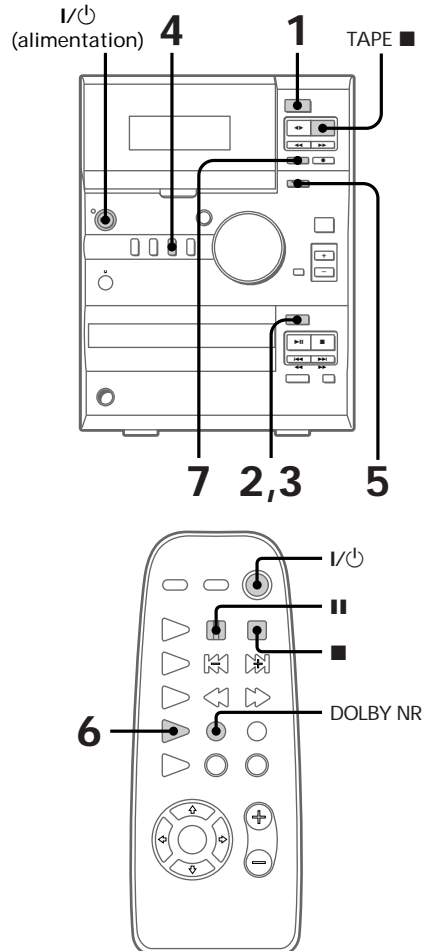

- 1 Appuyez sur TAPE EJECT  et insérez une cassette enregistrable dans le logement de cassette.

La face à enregistrer dirigée vers vous

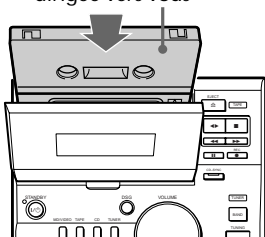

- 2 Appuyez sur CD EJECT  et placez un CD sur le plateau à disque.

L'étiquette vers le haut. Pour la lecture d'un CD single (8 cm), placez le disque sur le cercle interne du plateau.

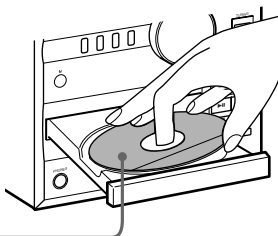



- 3 Appuyez à nouveau sur CD EJECT  pour refermer le plateau.



- 4 Appuyez sur CD.
"CD" s'affiche.

- 5 Appuyez sur CD-SYNC.
La bande est en attente d'enregistrement et le CD en attente de lecture.
"REC" et "▶" s'affichent, et l'indicateur CD-SYNC s'allume.

- 6 Appuyez plusieurs fois sur DIR MODE sur la télécommande pour sélectionner "↔" pour enregistrer sur une face de la cassette ou bien sur "↔" ou "↔" pour enregistrer sur les deux.

- 7 Appuyez sur TAPE  (ou  sur la télécommande).
L'enregistrement démarre.

Pour arrêter l'enregistrement

Appuyez sur TAPE  (ou  sur la télécommande).

Conseil

Pour enregistrer avec le système Dolby NR activé, appuyez sur DOLBY NR sur la télécommande avant l'étape 7. "NR" s'affiche.

Remarque

Vous ne pouvez pas écouter une autre source quand la fonction Enregistrement synchro de CD est activée.

Ecoute de la radio

— Accord prérégulé

Le préréglage de stations de radio à l'avance dans la mémoire de la chaîne facilite leur accord par la suite (voir "Étape 3 : Préréglage de stations de radio" à la page 7.)

Appuyez sur I/⏻ pour mettre la chaîne sous tension.

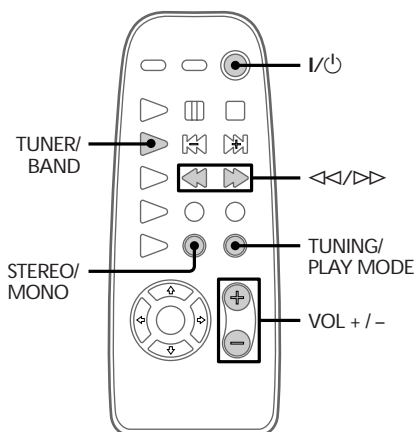
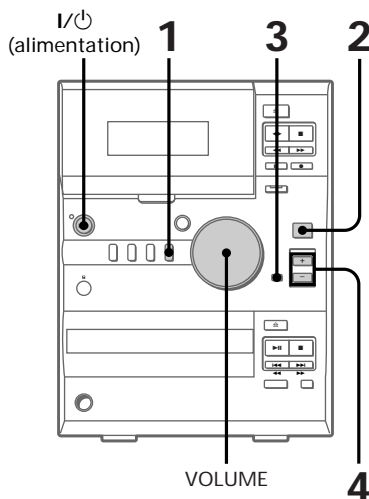

- 1 Appuyez sur TUNER.
"TUNER" s'affiche.

- 2 Appuyez sur TUNER BAND (ou TUNER/BAND sur la télécommande) pour sélectionner FM ou AM.

- 3 Appuyez plusieurs fois sur TUNING MODE (ou TUNING/PLAY MODE sur la télécommande) jusqu'à ce que "PRESET" s'affiche.

- 4 Appuyez plusieurs fois sur TUNING +/- (ou <</>> sur la télécommande) pour afficher le numéro de préréglage de la station souhaitée.



Numéro de préréglage Fréquence

Pour	Procédez comme suit.
Eteindre la radio	Appuyez sur I/⏻.
Régler le volume	Tournez VOLUME (ou appuyez sur VOL +/- sur la télécommande).

Pour accorder une station de radio non-préréglée

A l'étape 3, appuyez plusieurs fois sur TUNING MODE (ou TUNING/PLAY MODE sur la télécommande) jusqu'à ce que "AUTO" et "PRESET" disparaissent, puis appuyez plusieurs fois sur TUNING +/- (ou <</>> sur la télécommande) pour accorder la station souhaitée (Accord manuel).

Conseils

- Si vous appuyez sur TUNER BAND (ou TUNER/BAND sur la télécommande) quand la chaîne est hors tension, elle se mettra automatiquement sous tension et accordera la dernière station de radio captée (Lecture One Touch).
- Pour commuter à la radio pendant la lecture d'une autre source, appuyez sur TUNER BAND (ou TUNER/BAND sur la télécommande) (Sélection automatique de source).
- Si le programme FM est parasité, appuyez sur STEREO/MONO sur la télécommande jusqu'à ce que "MONO" s'affiche. Après le défilement de "MONO" sur l'affichage, la fréquence apparaîtra. Le programme ne sera plus en stéréo, mais la réception sera meilleure. Appuyez à nouveau sur cette touche pour revenir au programme en stéréo.
- Pour améliorer la réception, réglez les antennes fournies ou raccorder une antenne extérieure (voir "Raccordement d'antennes extérieures" à la page 9).

Enregistrement de la radio

Procédez comme suit pour accorder une station préréglée (voir page 14) et enregistrer un programme de radio sur cassette. Les cassettes de types I (normal) et II (CrO₂) sont utilisables.

Appuyez sur I/⏻ pour mettre la chaîne sous tension.

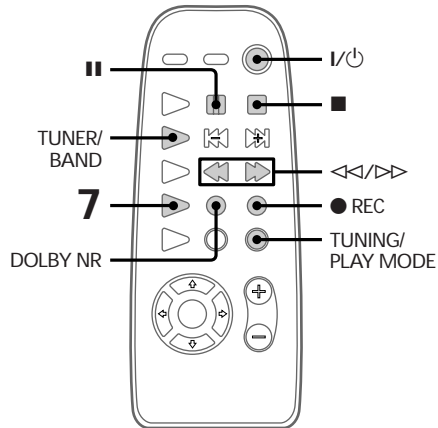
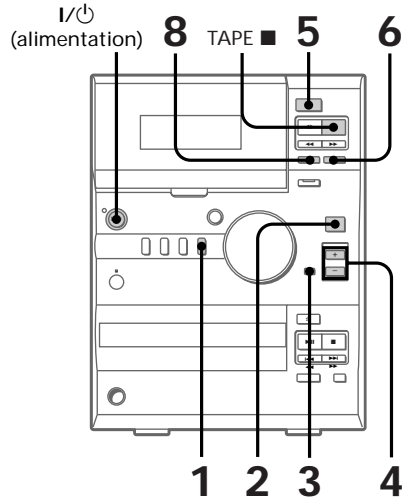

- 1 Appuyez sur TUNER.
"TUNER" s'affiche.

suite

Enregistrement de la radio (suite)

- Appuyez sur TUNER BAND (ou TUNER/BAND sur la télécommande) pour sélectionner FM ou AM.
- Appuyez plusieurs fois sur TUNING MODE (ou TUNING/PLAY MODE sur la télécommande) jusqu'à ce que "PRESET" s'affiche.
- Appuyez plusieurs fois sur TUNING +/- (ou <</>/>> sur la télécommande) pour afficher le numéro de préréglage de la station souhaitée.



Numéro de préréglage Fréquence



- Appuyez sur TAPE EJECT  et insérez une cassette enregistrable dans le logement de cassette.

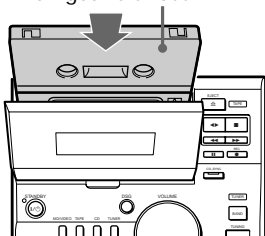

La face à enregistrer
dirigée vers vous





- Appuyez sur REC  (ou  REC sur la télécommande).

La bande se met en attente
d'enregistrement.
"REC" et "▶" apparaissent.

- Appuyez plusieurs fois sur DIR MODE sur la télécommande pour sélectionner "" pour enregistrer sur une face de la cassette ou bien sur "" ou "" pour enregistrer sur les deux.

- Appuyez sur TAPE  (ou  sur la télécommande).
L'enregistrement démarre.

Pour arrêter l'enregistrement

Appuyez sur TAPE  (ou  sur la télécommande).

Conseils

- Pour enregistrer d'une station de radio non-préréglée, appuyez, à l'étape 3, plusieurs fois sur TUNING MODE (ou TUNING/PLAY MODE sur la télécommande) jusqu'à ce que "AUTO" et "PRESET" disparaissent, puis appuyez plusieurs fois sur TUNING +/- (ou <</>/>> sur la télécommande) pour accorder la station souhaitée.
- Pour enregistrer avec le système Dolby NR activé, appuyez sur DOLBY NR sur la télécommande avant l'étape 8. "NR" s'affichera.
- Si vous entendez des parasites pendant l'enregistrement d'un programme de radio AM, réglez l'antenne AM pour améliorer la réception.

lecture d'une cassette

La chaîne peut lire trois types de cassette : type I (normal), type II (CrO₂) et type IV (métal). Comme la chaîne détecte automatiquement le type de la cassette, il est inutile de le spécifier.



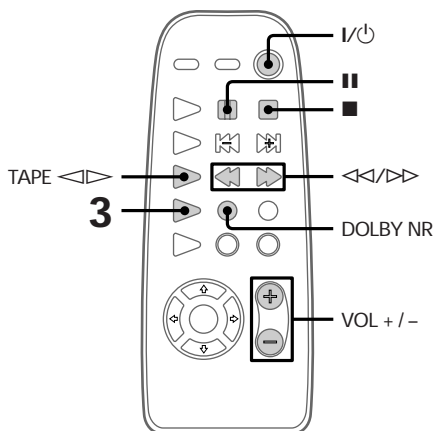
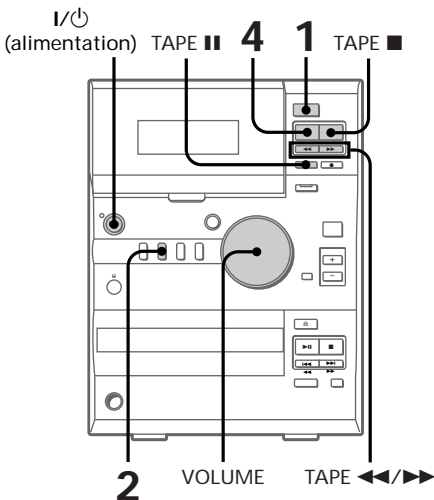

Appuyez sur I/⏻ pour mettre la chaîne sous tension.

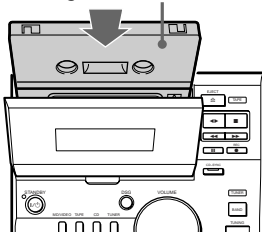

- 1 Appuyez sur TAPE EJECT  et insérez une cassette enregistrable dans le logement de cassette.

La face à enregistrer dirigée vers vous



- 2 Appuyez sur TAPE. "TAPE" s'affiche.
- 3 Appuyez plusieurs fois sur DIR MODE sur la télécommande pour sélectionner "↔" pour lire une face de la cassette, ou bien sur "↔↔" ou "↔↔↔"* pour lire les deux plusieurs fois.
* Le défilement de la bande s'arrête automatiquement au bout de cinq lectures consécutives.
- 4 Appuyez sur TAPE  (ou TAPE  sur la télécommande). La lecture de la cassette démarre. Pour changer de sens de lecture, appuyez sur TAPE  (ou TAPE  sur la télécommande). La lecture de la face inverse démarrera.

Lecture d'une cassette (suite)

Pour	Procédez comme suit
Arrêter la lecture	Appuyez sur TAPE ■ (ou ■ sur la télécommande).
Interrompre temporairement la lecture (pause)	Appuyez sur TAPE (ou sur la télécommande). Appuyez à nouveau pour reprendre la lecture.
Avancer rapidement ou rebobiner	La bande à l'arrêt, appuyez sur TAPE ►► (ou ►► sur la télécommande) ou TAPE ◀◀ (ou ◀◀ sur la télécommande).
Retirer ou remplacer la cassette	Appuyez sur TAPE EJECT ⏏.
Régler le volume	Tournez VOLUME (ou appuyez sur VOL +/- sur la télécommande).

Conseils

- Si vous appuyez sur TAPE ◀► (ou TAPE ◀► sur la télécommande) quand la chaîne est hors tension, elle se met automatiquement sous tension et commence à lire la cassette s'il y en a une dans le logement (Lecture One Touch).
- Pour commuter à la lecture de cassette pendant l'écoute d'une autre source, appuyez sur TAPE ◀► (ou TAPE ◀► sur la télécommande) quand la bande est arrêtée. La lecture de la cassette démarrera automatiquement (Sélection automatique de source).
- Pour lire une cassette enregistrée avec le système Dolby NR, appuyez sur DOLBY NR sur la télécommande avant l'étape 4. "□" s'affichera.

Contrôle du temps de lecture restant d'un CD

Procédez comme suit pour contrôler le temps de lecture restant sur la piste présente ou sur tout le CD.

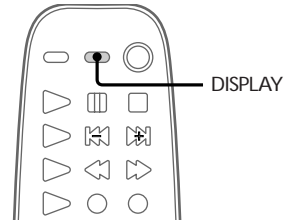

➔ Appuyez sur DISPLAY.

A chaque pression de cette touche, l'affichage change comme suit:

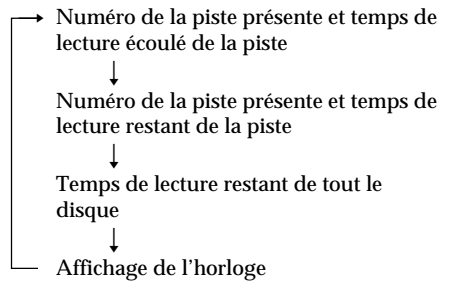
Pendant la lecture**Conseil**

A chaque pression sur DISPLAY pendant l'arrêt du CD (ou de la cassette), l'affichage change comme suit:

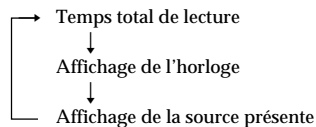
**Remarque**

Si le CD contient 25 plages ou plus, le temps de lecture restant de la plage actuelle apparaîtra sous la forme " - - - - " pour chaque plage à partir de la 25ème.

lecture répétée de pistes — *Lecture répétée*

La fonction Lecture répétée vous permet de lire une seule piste ou toutes les pistes d'un CD en lecture normale. Vous pouvez également utiliser la fonction Lecture répétée pendant la lecture aléatoire ou la lecture programmée.

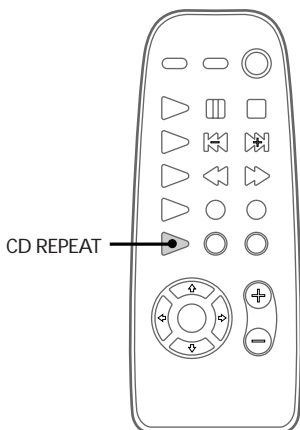
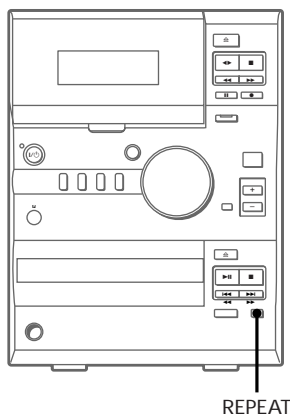

Pour répéter	Appuyez sur
Toutes les pistes d'un CD	REPEAT (ou CD REPEAT sur la télécommande) plusieurs fois jusqu'à l'affichage de "REPEAT".
Seulement la piste présente	REPEAT (ou CD REPEAT sur la télécommande) plusieurs fois jusqu'à l'affichage de "REPEAT 1".

Pour annuler la lecture répétée

Appuyez plusieurs fois sur REPEAT (ou CD REPEAT sur la télécommande) jusqu'à la disparition de "REPEAT" et "REPEAT 1".

- ➔ Appuyez plusieurs fois sur REPEAT (ou CD REPEAT sur la télécommande) pendant la lecture jusqu'à l'apparition de "REPEAT". La lecture répétée démarre. Le tableau suivant décrit les deux modes de répétition disponibles.

Lecture de pistes de CD dans un ordre aléatoire – Lecture aléatoire

Vous pouvez utiliser cette fonction pour lire toutes les pistes d'un CD dans un ordre aléatoire.

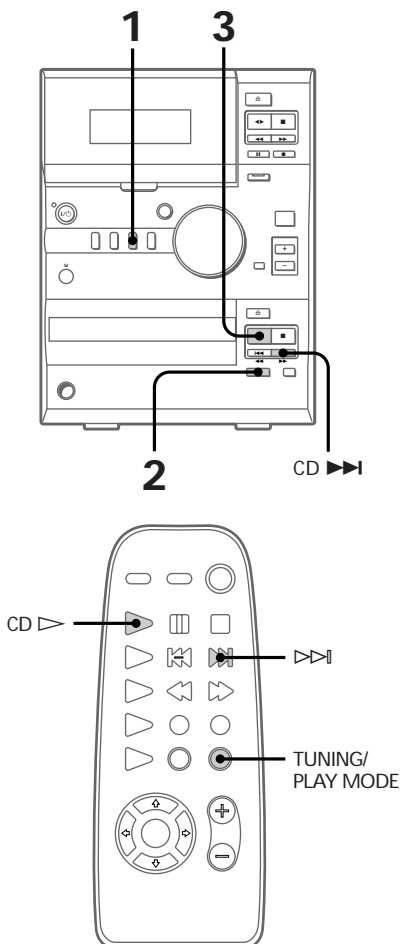

- 1** Appuyez sur CD.
"CD" s'affiche.

- 2** Appuyez plusieurs fois sur PLAY MODE (ou TUNING/PLAY MODE sur la télécommande) jusqu'à l'affichage de "SHUFFLE".

- 3** Appuyez sur CD ► (ou CD ► sur la télécommande).
La lecture aléatoire démarre. "CD" apparaît pendant la sélection de la piste suivante, et toutes les pistes sont lues en ordre aléatoire.

Pour annuler la lecture aléatoire

Appuyez plusieurs fois sur PLAY MODE (ou TUNING/PLAY MODE sur la télécommande) jusqu'à la disparition de "SHUFFLE".

Conseils

- Vous pouvez aussi démarrer la lecture aléatoire pendant la lecture normale en sélectionnant "SHUFFLE".
- Pour sauter une piste, appuyez sur CD ►► (ou ►► sur la télécommande).

Remarque

Il est impossible de revenir à la piste précédente en appuyant sur CD ◀◀ (ou ◀◀ sur la télécommande).

Lecture de pistes du CD dans l'ordre souhaité

— Lecture programmée

Vous pouvez créer un programme d'un maximum de 24 pistes d'un CD dans l'ordre de votre choix. Après le réglage de l'ordre, vous pouvez également effectuer un enregistrement synchronisé des pistes sur cassette (voir la page 23).

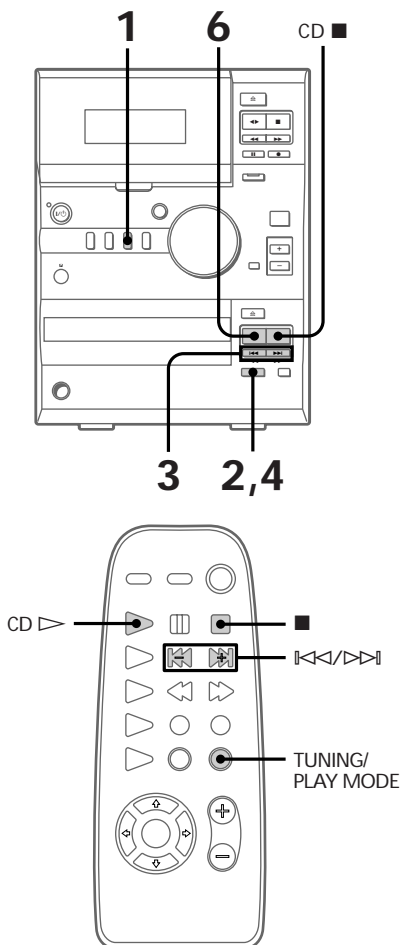

- 1 Appuyez sur CD.
"CD" apparaît.
- 2 Appuyez plusieurs fois sur PLAY MODE (ou TUNING/PLAY MODE sur la télécommande) jusqu'à l'affichage de "PGM".
- 3 Appuyez plusieurs fois sur CD ◀◀ (ou ◀◀ sur la télécommande) ou CD ▶▶ (ou ▶▶ sur la télécommande) jusqu'à ce que le numéro de piste souhaité apparaisse.



Numéro de piste sélectionné Temps total de lecture

- 4 Appuyez sur PLAY MODE (ou TUNING/PLAY MODE sur la télécommande).
La piste sélectionnée est programmée. "Step" apparaît, suivi du numéro de la sélection qui vient d'être programmée.
- 5 Pour programmer des pistes additionnelles, répétez les étapes 3 et 4.
- 6 Appuyez sur CD ▶▶ (ou CD ▶ sur la télécommande).
La lecture programmée démarre. Les pistes sont lues dans l'ordre programmé.

Pour annuler la lecture programmée

Appuyez plusieurs fois sur PLAY MODE (ou TUNING/PLAY MODE sur la télécommande) jusqu'à la disparition de "PGM".

Lecture de pistes du CD dans l'ordre souhaité (suite)

Pour	Procédez comme suit
Ajouter une piste à la fin du programme	Exécutez les étapes 3 et 4 avec la lecture programmée arrêtée.
Effacer tout le programme	Appuyez sur CD ■ (ou ■ sur la télécommande) avec la lecture programmée arrêtée.

Conseils

- Le programme créé reste dans la mémoire de la chaîne jusqu'à sa mise hors tension ou jusqu'au retrait du CD. Le programme terminé, appuyez sur CD ►|| (ou CD ▷ sur la télécommande) pour lire à nouveau le programme.
- Si le temps total de lecture des pistes programmées dépasse 100 minutes, " - - - - " s'affiche.
- Si vous essayez de programmer plus de 24 pistes, "PGM FULL" s'affiche.

Enregistrement manuel sur une cassette

Procédez comme suit pour enregistrer manuellement d'une source quelconque sur une cassette. Par exemple, les pistes d'un CD, la radio, ou tout autre composant raccordé. Cela vous permet d'enregistrer seulement les morceaux que vous désirez d'un CD.

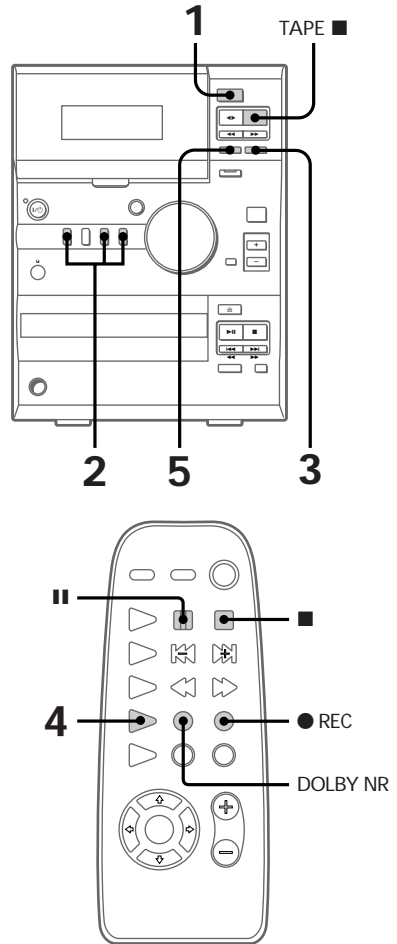

1 Appuyez sur TAPE EJECT  et insérez une cassette enregistrable.

2 Appuyez sur le bouton correspondant à la source depuis laquelle vous voulez enregistrer.

- CD: Pour enregistrer d'un CD
- TUNER: Pour enregistrer de la radio
- MD/VIDEO: Pour enregistrer d'un composant en option.

3 Appuyez sur REC  (ou  REC sur la télécommande)

La bande se met en attente d'enregistrement.





"REC" et "▶" apparaissent.

4 Appuyez plusieurs fois sur DIR MODE sur la télécommande pour sélectionner "↔" pour enregistrer sur une face de la cassette ou bien sur "↔↔" ou "↔↔↔" pour enregistrer sur les deux.

5 Appuyez sur TAPE  (ou  sur la télécommande).

L'enregistrement commence.

6 Démarrez la lecture de la source que vous souhaitez enregistrer.

Pour	Appuyez sur
Arrêter l'enregistrement	TAPE  (ou  sur la télécommande).
Faire une pause d'enregistrement	TAPE  (ou  sur la télécommande).

Conseil

Pour enregistrer avec le système Dolby NR activé, appuyez sur DOLBY NR sur la télécommande avant l'étape 5. "NR" s'affiche.

Enregistrement sur cassette de vos pistes préférées d'un CD

— Montage programmé

La fonction Montage programmé vous permet de sélectionner seulement les pistes du CD pour lesquelles vous souhaitez utiliser la fonction Lecture programmée, puis d'enregistrer les pistes programmées sur une cassette en utilisant la fonction Enregistrement Synchro de CD.

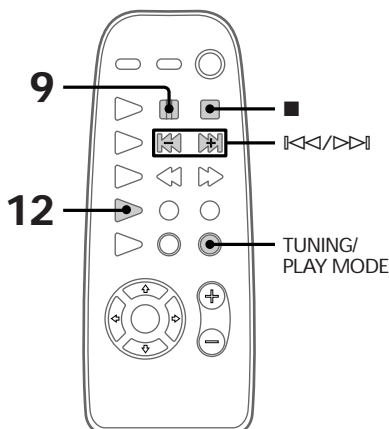
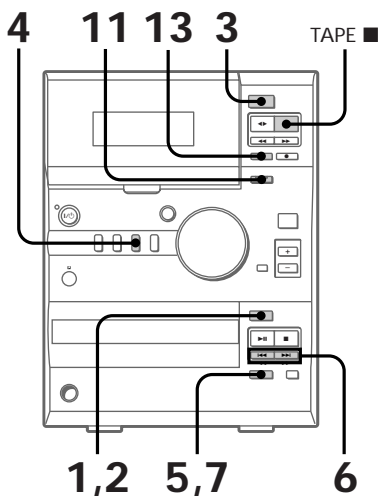

Enregistrement sur cassette de vos pistes préférées d'un CD (suite)

- 1 Appuyez sur CD EJECT \triangleleft et insérez un CD.
- 2 Appuyez à nouveau sur CD EJECT \triangleleft pour re fermer le plateau à disque.
- 3 Appuyez sur TAPE EJECT \triangleleft et insérez une cassette enregistrable.
- 4 Appuyez sur CD.
"CD" s'affiche.
- 5 Appuyez plusieurs fois sur PLAY MODE (ou TUNING/PLAY MODE sur la télécommande) jusqu'à l'affichage de "PGM".
- 6 Appuyez plusieurs fois sur CD $\blacktriangleleft\blacktriangleleft$ (ou $\blacktriangleleft\blacktriangleleft$ sur la télécommande) ou CD $\blacktriangleright\blacktriangleright$ (ou $\blacktriangleright\blacktriangleright$ sur la télécommande) jusqu'à l'apparition du numéro de piste souhaité.



Numéro de piste souhaité Temps total de lecture

- 7 Appuyez sur PLAY MODE (ou TUNING/PLAY MODE sur la télécommande).
- 8 Répétez les étapes 6 et 7 pour ajouter plus de pistes à enregistrer.
- 9 Appuyez sur \blacksquare sur la télécommande là où vous souhaitez que la chaîne démarre l'enregistrement sur la face vers l'intérieur de la cassette.
Quand la chaîne détecte cette commande, le défilement de la bande s'arrête, le sens de défilement s'inverse, puis l'enregistrement de la piste suivante continue sur la face vers l'intérieur de la cassette.

10 Répétez les étapes 6 et 7 pour sélectionner les pistes à enregistrer sur la face vers l'intérieur de la cassette.

11 Appuyez sur CD-SYNC.
La bande est en attente d'enregistrement et le CD en attente de lecture.
"REC" et "▶" apparaissent, et l'indicateur CD-SYNC s'allume.

12 Appuyez plusieurs fois sur DIR MODE sur la télécommande pour sélectionner "↔" pour enregistrer sur une face de la cassette ou bien sur "↔" ou "↔" pour enregistrer sur les deux.

13 Appuyez sur TAPE \blacksquare (ou \blacksquare sur la télécommande).
L'enregistrement commence.

Pour arrêter l'enregistrement

Appuyez sur TAPE \blacksquare (ou \blacksquare sur la télécommande).

Pour annuler le Montage programmé

Appuyez plusieurs fois sur PLAY MODE (ou TUNING/PLAY MODE sur la télécommande) jusqu'à la disparition de "PGM".

Production d'un son dynamique

Le générateur de son dynamique (DSG) rehausse automatiquement la musique pour produire un son plus puissant.

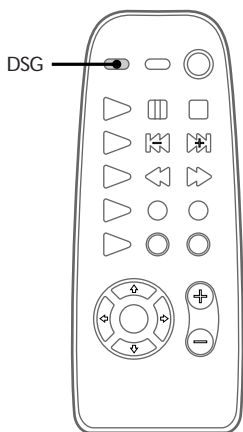
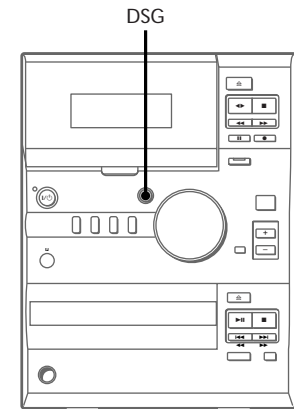

➔ Appuyez sur DSG.

Pour annuler le DSG

Appuyez une seconde fois sur DSG.

Utilisation du système RDS (Radio Data System)

(modèle européen seulement)

Qu'est-ce que le Radio Data System?

Le Radio Data System (RDS)* est un service de diffusion qui permet aux stations de radio d'envoyer des informations additionnelles avec le signal de programme normal.

Remarque

Le RDS peut ne pas fonctionner si la station accordée ne transmet pas correctement le signal RDS ou si le signal est faible.

* Toutes les stations FM ne fournissent pas le service RDS, et elles ne fournissent pas toutes les mêmes types de service. Si vous n'êtes pas familiarisé avec le système RDS, consultez vos stations locales pour obtenir les détails sur les services RDS dans votre région.

Réception d'émissions RDS

➔ Sélectionnez simplement une stations sur la bande FM.

Si vous accordez une station offrant des services RDS, le nom de la station s'affiche.

Pour vérifier les informations RDS

A chaque pression de DISPLAY sur la télécommande, l'affichage change comme suit:

Nom de la station*



Fréquence

* Si l'émission RDS n'est pas reçue correctement, le nom de la station peut ne pas s'afficher.

1 Préparez la source musicale que vous souhaitez entendre à la mise sous tension de la chaîne.

- CD: Insérez un CD. Pour démarrer la lecture d'une piste particulière, faites un programme (voir "Lecture de pistes du CD dans l'ordre souhaité" à la page 21).
- Cassette: Insérez une cassette avec la face que vous souhaitez écouter dirigée vers vous.
- Radio: Accordez la station de radio préréglée que vous souhaitez (voir "Etape 3: Préréglage de stations de radio" à la page 7).

2 Tournez VOLUME (ou appuyez sur VOL +/- sur la télécommande) pour régler le volume.

3 Appuyez sur TIMER SET sur la télécommande.

4 Appuyez plusieurs fois sur \lll ou \ggg sur la télécommande jusqu'à l'affichage de "SET DAILY".
Après le défilement de "SET DAILY" sur l'affichage, "☉ DAILY" apparaît.

5 Appuyez sur ENTER sur la télécommande.
"ON TIME" s'affiche, et l'indication des heures clignote.



6 Réglez le temps de démarrage.
Appuyez plusieurs fois sur \lll ou \ggg sur la télécommande pour régler les heures, puis appuyez sur ENTER sur la télécommande.

L'indication des minutes se met alors à clignoter.



Appuyez plusieurs fois sur \lll ou \ggg sur la télécommande pour régler les minutes, puis appuyez sur ENTER sur la télécommande.

"OFF TIME" s'affiche, puis l'indication des heures clignote.

7 Répétez l'étape 6 pour régler l'heure d'arrêt.

8 Appuyez plusieurs fois sur \lll ou \ggg sur la télécommande jusqu'à ce que la source musicale souhaitée s'affiche.

A chaque pression de la touche, l'affichage change comme suit:

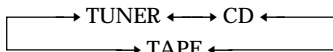

9 Appuyez sur ENTER sur la télécommande.

L'heure de début, l'heure d'arrêt et la source sonore apparaissent tour à tour, puis l'affichage d'origine est rétabli.

10 Appuyez sur I/☉ pour mettre la chaîne hors tension.

Pour contrôler les réglages

Appuyez plusieurs fois sur TIMER SELECT sur la télécommande jusqu'à ce que "☉ DAILY" et "☉ REC" disparaissent, puis appuyez plusieurs fois sur TIMER SELECT sur la télécommande jusqu'à la réapparition de "☉ DAILY".

Les éléments préréglés apparaissent tour à tour.

Pour désactiver la minuterie de réveil

Appuyez plusieurs fois sur TIMER SELECT sur la télécommande jusqu'à la disparition de "☉ DAILY". Pour la réactiver, appuyez plusieurs fois sur TIMER SELECT jusqu'à l'apparition de "☉ DAILY", puis appuyez sur I/☉ pour mettre la chaîne hors tension.

Conseil

Une fois la minuterie de réveil réglée, les réglages horaires effectués resteront dans la mémoire de la chaîne jusqu'à leur modification, même si la chaîne est mise hors tension ou la minuterie de réveil désactivée. Les derniers réglages effectués seront effectifs à la réactivation de la minuterie.

Remarques

- La chaîne se mettra sous tension 15 secondes avant l'heure de début spécifiée.
- La minuterie ne fonctionnera pas si l'heure de début et l'heure d'arrêt sont identiques.
- Si la minuterie d'extinction est réglée, la minuterie de réveil ne fonctionnera pas tant que la minuterie d'extinction ne sera pas désactivée.
- La minuterie de réveil et la minuterie REC (voir page 28) ne sont pas utilisables simultanément.

Enregistrement temporisé de programmes de radio

— Minuterie REC

Réglez la minuterie REC pour que la chaîne démarre l'enregistrement du programme d'une station de radio pré-réglée à une heure spécifiée (voir "Etape 3: Préréglage de stations de radio" à la page 7). Pour utiliser cette fonction, vérifiez que l'horloge de la chaîne est réglée correctement (voir "Etape 2: Réglage de l'heure" à la page 6).

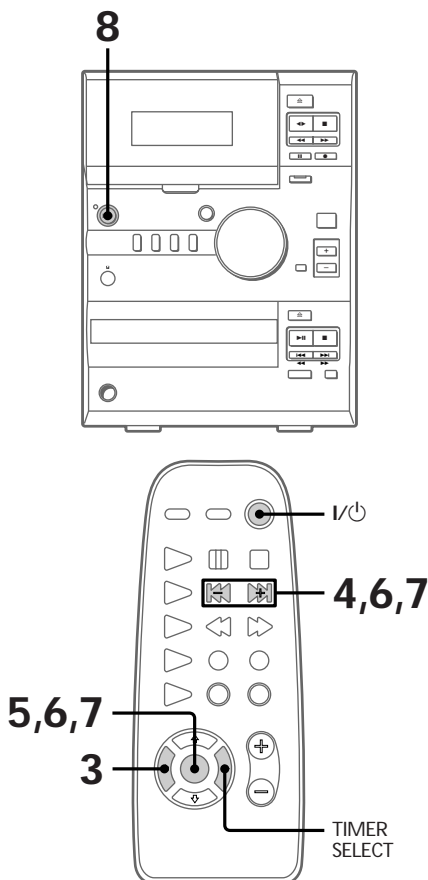

- 1 Accordez la station de radio pré-réglée que vous souhaitez enregistrer (voir "Écoute de la radio" à la page 14).
- 2 Insérez une cassette enregistrable, la face à enregistrer dirigée vers vous.
- 3 Appuyez sur TIMER SET sur la télécommande.
- 4 Appuyez plusieurs fois sur ◀◀ ou ▶▶ sur la télécommande jusqu'à ce que "SET REC" s'affiche. Après le défilement de "SET REC" sur l'affichage, "⊙ REC" s'affiche.
- 5 Appuyez sur ENTER sur la télécommande. "ON TIME" s'affiche, puis l'indication des heures se met à clignoter.

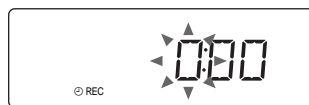

- 6 Réglez l'heure de début. Appuyez plusieurs fois sur ◀◀ ou ▶▶ sur la télécommande pour régler l'heure, puis appuyez sur ENTER sur la télécommande. L'indication des minutes se met alors à clignoter.



Appuyez plusieurs fois sur ◀◀ ou ▶▶ sur la télécommande pour régler les minutes, puis appuyez sur ENTER sur la télécommande. "OFF TIME" apparaît, puis l'indication des heures se remet à clignoter.

7 Réglez l'heure d'arrêt en répétant l'étape 6.

L'heure de début, l'heure d'arrêt, "TUNER" et la station préréglée s'affichent tour à tour, puis l'affichage d'origine est rétabli.

8 Appuyez sur I/⏻ pour mettre la chaîne hors tension.

Au démarrage de l'enregistrement, le volume est automatiquement réglé au minimum.

Pour contrôler les réglages

Appuyez plusieurs fois sur TIMER SELECT sur la télécommande jusqu'à ce que "⊖ REC" disparaisse, puis appuyez plusieurs fois sur TIMER SELECT sur la télécommande jusqu'à la réapparition de "⊖ REC".

Les éléments préréglés apparaissent tour à tour.

Pour désactiver la minuterie REC

Appuyez plusieurs fois sur TIMER SELECT sur la télécommande jusqu'à la disparition de "⊖ REC". Pour la réactiver, appuyez plusieurs fois sur TIMER SELECT jusqu'à l'apparition de "⊖ REC", puis appuyez sur I/⏻ pour mettre la chaîne hors tension.

Conseil

Une fois la minuterie REC réglée, les réglages horaires effectués resteront dans la mémoire de la chaîne jusqu'à leur modification, même si la chaîne est mise hors tension ou la minuterie REC désactivée. Les derniers réglages effectués seront effectifs à la réactivation de la minuterie.

Remarques

- La chaîne se mettra sous tension 15 secondes avant l'heure de début spécifiée.
- L'enregistrement ne se fera pas si la chaîne est sous tension à l'heure de début spécifiée.
- La minuterie ne fonctionnera pas si l'heure de début et l'heure d'arrêt sont identiques.
- Si la minuterie d'extinction est réglée, la minuterie REC ne fonctionnera pas tant que la minuterie d'extinction ne sera pas désactivée.
- La minuterie de réveil et la minuterie REC ne sont pas utilisables simultanément.

Précautions

Tension de service

Avant de faire fonctionner la chaîne, vérifiez que sa tension est identique à la tension secteur locale.

Sécurité

- Cet appareil n'est pas déconnecté de la source d'alimentation secteur tant qu'il est raccordé à une prise secteur, même s'il a été mis hors tension.
- Débranchez la chaîne de la prise murale (secteur) si elle doit rester inutilisée pendant une période prolongée. Pour déconnecter le cordon d'alimentation (secteur), saisissez sa fiche. Ne tirez jamais sur le cordon lui-même.
- Si un objet ou du liquide pénètre dans le coffret, débranchez la chaîne et faites-la vérifier par un personnel qualifié avant de la réutiliser.
- Le cordon d'alimentation secteur doit être remplacé seulement dans un centre de service compétent.

Installation

- Installez la chaîne à un endroit bien ventilé pour éviter toute accumulation de chaleur à l'intérieur.
- Ne placez pas la chaîne en position inclinée.
- N'installez pas la chaîne à un endroit:
 - extrêmement chaud ou froid
 - poussiéreux ou sale
 - très humide
 - soumis à des vibrations
 - en plein soleil.

Fonctionnement

- Si cet appareil est déplacé directement d'un endroit froid à un endroit chaud, ou installé dans une pièce très humide, de l'humidité peut se concentrer sur la lentille du lecteur CD. Dans ce cas, la chaîne ne fonctionnera pas correctement. Retirez le CD et laissez la chaîne sous tension environ une heure pour permettre l'évaporation de l'humidité.
- Au déplacement de la chaîne, retirez le disque sur le plateau à disque, s'il y a lieu.

Si vous avez des questions ou problèmes en relation avec la chaîne, adressez-vous à votre revendeur Sony.

Remarques sur les CD

- Avant de lire un CD, nettoyez sa surface avec un chiffon de nettoyage. Essuyez le CD du centre vers la périphérie.
- Ne lisez pas un CD sur lequel sont collés du ruban adhésif, des autocollants ou enduit de colle; cela pourrait endommager la chaîne.
- Ne nettoyez pas les CD avec des solvants tels que benzène, diluant, des détergents disponibles dans le commerce ou des sprays antistatiques prévus pour les LP en vinyle.
- N'exposez pas les CD en plein soleil ou à une source de chaleur telle que conduit d'air chaud, et ne les laissez pas dans une voiture garée en plein soleil.

Protection contre l'enregistrement

Pour éviter le réenregistrement accidentel d'une cassette, brisez ses onglets de la face A ou B comme indiqué.

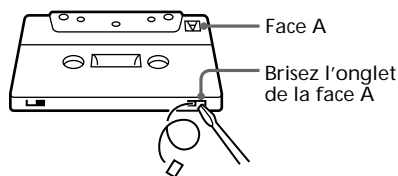
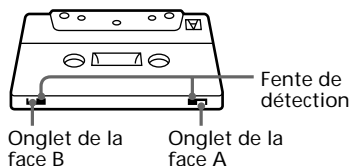

Si vous souhaitez par la suite réutiliser la cassette pour l'enregistrement, recouvrez l'espace laissé par l'onglet brisé avec du ruban adhésif. Mais ne recouvrez pas les fentes de détection qui permettent à la platine cassette de détecter automatiquement le type de la cassette.

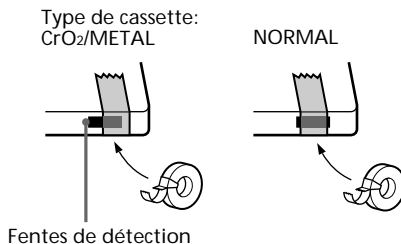

Avant d'insérer une cassette dans la platine cassette

Tendez la bande. Sinon, elle risque de s'emmêler dans le mécanisme de lecture de la platine et de s'abîmer.

Utilisation de cassettes de plus de 90 minutes

Il s'agit de cassettes à bande très élastique. Ne changez pas trop souvent de fonction, par exemple lecture, arrêt et rebobinage, etc. La bande pourrait s'emmêler dans le mécanisme de lecture de la platine.

Nettoyage des têtes

Nettoyez les têtes de la platine cassette toutes les 10 heures de fonctionnement.

Quand les têtes sont sales:

- le son est déformé
- le niveau sonore diminue
- il y a des pertes de son
- l'effacement de la bande n'est pas complet
- l'enregistrement ne se fait pas.

Nettoyez bien les têtes avant de faire un enregistrement important ou après la lecture d'une cassette ancienne. Utilisez une cassette de nettoyage de type sec ou humide disponible dans le commerce. Pour les détails, voir les instructions sur la cassette de nettoyage.

Démagnétisation des têtes

Démagnétisez les têtes et les parties métalliques en contact avec la bande toutes les 20 à 30 heures de fonctionnement avec une cassette démagnétisante disponible dans le commerce. Pour les détails, consultez le mode d'emploi de la cassette démagnétisante.

Nettoyage du coffret

Nettoyez le coffret, le panneau et les commandes avec un chiffon doux légèrement humidifié de solution détergente douce. N'utilisez pas une éponge abrasive, de la poudre détergente ou un solvant, tel que diluant, benzène ou alcool.

Dépannage

En cas de problème avec la chaîne, procédez comme suit:

- 1 Vérifiez que le cordon d'alimentation et les cordons des enceintes sont raccordés correctement et fermement.
- 2 Recherchez votre problème dans la liste de dépannage ci-dessous et prenez la mesure corrective indiquée.

Si le problème persiste, consultez le revendeur Sony le plus proche.

Généralités

Aucun son ne sort des enceintes.

- Réglez VOLUME (ou appuyez sur VOL + sur la télécommande).
- Le casque d'écoute est raccordé.
- Vérifiez les raccordements des enceintes.

Ronflement ou bruit importants

- Un téléviseur ou un magnétoscope est placé trop près de la chaîne. Eloignez la chaîne du téléviseur ou du magnétoscope.

"0:00" (ou "AM 12:00") clignote sur l'afficheur.

- Une panne de courant a eu lieu. Réglez à nouveau l'horloge (voir page 6) et les minuteries (voir pages 26 et 28).

La minuterie ne fonctionne pas.

- Vérifiez que l'horloge est réglée correctement (voir page 6).

"⊖ DAILY" et "⊖ REC" n'apparaissent pas à la pression de TIMER SELECT sur la télécommande.

- Vérifiez que chaque minuterie est réglée correctement (voir pages 26 et 28).
- Vérifiez que l'horloge est réglée correctement (voir page 6).

Couleur anormale de l'écran de téléviseur

- Eloignez plus les enceintes du téléviseur.

Dépannage (suite)

La télécommande ne fonctionne pas.

- Il y a un obstacle entre la télécommande et la chaîne.
 - Vous ne pointez pas la télécommande vers le capteur de la chaîne.
 - Les piles de la télécommande sont épuisées. Remplacez-les.
 - Vérifiez si les piles sont insérées correctement.
 - Ne placez pas la chaîne près d'appareils utilisant un onduleur électrique c.a. à d.c.
-

Enceintes

Le son est diffusé par un seul canal, ou le volume des enceintes droite et gauche est déséquilibré.

- Vérifiez le raccordement et le positionnement des enceintes.
-

Lecteur de CD

La lecture d'un CD est impossible.

- Le CD est sale.
 - La surface du CD est rayée. Remplacez-le.
 - Le CD est inséré avec l'étiquette vers le bas.
 - De la condensation s'est formée dans la chaîne. Retirez le CD et laissez la chaîne sous tension pendant environ une heure jusqu'à l'évaporation de l'humidité.
-

La lecture ne commence pas à partir de la première piste.

- Le lecteur est en Lecture programmée ou aléatoire. Appuyez plusieurs fois sur PLAY MODE (ou TUNING/PLAY MODE sur la télécommande) jusqu'à la disparition de "PGM" ou "SHUFFLE".
-

Platine cassette

L'enregistrement est impossible.

- Il n'y a pas de cassette dans le logement.
 - L'onglet de protection contre l'enregistrement de la cassette a été brisé (voir page 30).
 - La cassette est en fin de bande.
-

La lecture et l'enregistrement de la cassette sont impossibles, ou le niveau sonore a baissé.

- Les têtes sont sales. Nettoyez-les (voir page 31).
 - Les têtes d'enregistrement/lecture sont magnétisées. Démagnétisez-les (voir page 31).
-

L'effacement de la bande n'est pas total.

- Les têtes d'enregistrement/lecture sont magnétisées. Démagnétisez-les (voir page 31).
-

Le pleurage et le scintillement sont excessifs, ou il y a des pertes de son.

- Les cabestans ou les galets presseurs sont sales. Nettoyez-les (voir page 31).
-

Le bruit augmente ou les hautes fréquences font défaut.

- Les têtes d'enregistrement/lecture sont magnétisées. Démagnétisez-les (voir page 31).
-

Tuner

Ronflement ou bruit importants ("TUNED" ou "STEREO" clignote.)

- Réglez l'antenne.
- Le signal est trop faible. Raccordez une antenne extérieure (voir page 9).
- Vérifiez que l'antenne est correctement raccordée.
- Ne tordez et n'enroulez pas l'antenne.
- Les deux fils composant l'antenne FM ont été éloignés davantage qu'à l'achat du système. Réparez ou remplacez-les par l'antenne.
- Le fil de l'antenne AM est détaché de la base.

Un programmé FM stéréo ne peut pas être capté en stéréo.

- Appuyez sur STEREO/MONO sur la télécommande jusqu'à l'affichage de "STEREO".

Réinitialisation de la chaîne

- 1 Déconnectez le cordon d'alimentation de la prise murale.
- 2 Appuyez sur I/⏪, puis raccordez à nouveau le cordon d'alimentation à la prise murale.

La chaîne se remet aux réglages usine. Tous les réglages précédents, tels que stations pré-réglées, horloge et minuteries sont effacés et doivent être refaits.

Spécifications

Section amplificateur

Modèle pour l'Amérique du Nord:

Puissance de sortie RMS continue (référence):

25 + 25 W (6 ohms à
1 kHz, DHT 10%)

Distorsion harmonique totale:

Inf. à 0,07% (6 ohms à
1 kHz, 18 W)

Modèle européen:

Puissance de sortie DIN (nominale):

20 + 20 W (6 ohms à
1 kHz, DIN)

Puissance de sortie RMS continue (référence):

25 + 25 W (6 ohms à
1 kHz, DHT 10%)

Puissance de sortie musicale (référence):

85 + 85 W

Autres modèles:

Les sorties suivantes ont été mesurées sous secteur 230 V, 60 Hz.

Puissance de sortie DIN (nominale):

20 + 20 W (6 ohms à
1 kHz, DIN)

Puissance de sortie RMS continue (référence):

25 + 25 W (6 ohms à
1 kHz, DHT 10%)

Les sorties suivantes ont été mesurées sous secteur 220 V, 60 Hz.

Puissance de sortie DIN (nominale):

18 + 18 W (6 ohms à
1 kHz, DIN)

Puissance de sortie RMS continue (référence):

23 + 23 W (6 ohms à
1 kHz, DHT 10%)

Entrées

MD IN (prises phono): Sensibilité 1.000 mV,
impédance 47 kohms

VIDEO IN (prises phono):

Sensibilité 500 mV,
impédance 47 kohms

Sorties

LINE OUT (prises phono):

Sensibilité 500 mV,
impédance 1 kohm

OPTICAL DIGITAL OUT (CD):

Optique

PHONES (prise téléphonique stéréo):

Accepte un casque
d'écoute d'une
impédance de 8 ohms ou
plus

SPEAKER:

Système d'enceintes actif,
6 ohms

Spécifications (suite)

Lecteur CD

Système	Système audionumérique à disque compact
Laser	Semi-conducteur ($\lambda = 780 \text{ nm}$) Durée d'émission: continue
Puissance du laser	MAX 44,6 μW * * Cette puissance est la valeur mesurée à une distance de 200 mm de la surface de la lentille de l'objectif du bloc du capteur optique à ouverture de 7 mm.
Longueur d'onde	780 - 790 nm
Réponse en fréquence	2 Hz à 20 kHz ($\pm 0,5 \text{ dB}$)

Platine cassette

Système d'enregistrement	Stéréo, 2 canaux, 4 pistes
Réponse en fréquence (DOLBY NR OFF)	50 - 13.000 Hz ($\pm 3 \text{ dB}$), avec cassette Sony de type I 50 - 14.000 Hz ($\pm 3 \text{ dB}$), avec cassette Sony de type II
Pleurage et scintillement	Crête pleurage $\pm 0,15\%$ (IEC), RMS pleurage 0,1% (NAB), crête pleurage $\pm 0,2\%$ (DIN)

Tuner

Tuner super hétérodyne FM/AM, FM stéréo

Tuner FM

Plage d'accord

Modèle pour l'Amérique du Nord:

87,5 à 108,0 MHz (pas de 100 kHz)

Autres modèles:

87,5 à 108,0 MHz (pas de 50 kHz)

Antenne

Antenne filaire FM

Bornes d'antenne

75 ohms, asymétrique

Fréquence intermédiaire

10,7 MHz

Tuner AM

Plage d'accord

Modèle pour l'Amérique du Nord:

530 à 1.710 kHz
(intervalle d'accord réglé à 10 kHz)

531 à 1.710 kHz
(intervalle d'accord réglé à 9 kHz)

Modèle européen:

531 à 1.602 kHz (avec intervalle d'accord réglé à 9 kHz)

Autres modèles:	530 à 1.710 kHz (intervalle d'accord réglé à 10 kHz) 531 à 1.602 kHz (intervalle d'accord réglé à 9 kHz)
Antenne	Antenne-cadre AM, borne d'antenne extérieure
Fréquence intermédiaire	450 kHz

Enceintes

Système d'enceintes	Système bass reflex, à deux voies
Enceintes	Enceinte des graves de type cône, dia. 12 cm Tweeter type semi-dôme, dia. 2,5 cm
Impédance nominale	6 ohms
Dimensions (l/h/p)	Env. 150 \times 252 \times 252 mm
Poids	Env. 2,6 kg nets par enceinte

Généralités

Alimentation

Modèle pour l'Amérique du Nord:

Secteur 120 V, 60 Hz

Secteur 230 V, 50/60 Hz

Modèle européen:

Secteur de 110 - 120 V ou

de 220 - 240 V, 50/60 Hz

Autres modèles:

Ajustable par sélecteur de tension

Consommation

55 W

Dimensions (l/h/p)

env. 190 \times 252 \times 280 mm, parties en saillie et commandes incluses

Poids

Env. 5,6 kg

Accessoires fournis

Télécommande RM-SCP1 (1)

Antenne-cadre AM (1)

Antenne filaire FM (1)

Piles (2)

La conception et les spécifications sont sujettes à modification sans préavis.

Index

A, B

- Accord préréglé 14
- AMS 12
- Antennes 4, 9, 10

C

- Connexion. *Voir*
Raccordement

D

- Dépannage 31

E, F, G, H, I, J, K

- Enceintes 4
- Enregistrement
 - activé par minuterie 28
 - de CD en spécifiant l'ordre des pistes 23
 - d'un CD 12
 - d'un programme de radio 15
 - manuelle d'une cassette 22

L

- Lecteur de CD 11, 12, 18
- Lecture
 - de pistes dans l'ordre souhaité (lecture programmée) 21
 - de pistes en ordre aléatoire (lecture aléatoire) 20
 - d'un CD 11
 - d'une cassette 17
 - répétée de pistes (lecture répétée) 19
- Lecture aléatoire 20
- Lecture normale 11
- Lecture One Touch 12, 15, 18
- Lecture répétée 19

M, N, O

- Minuterie
 - enregistrement activé par minuterie 28
 - s'endormir en musique 26
 - se réveiller en musique 26
- Minuterie de réveil 26
- Minuterie d'extinction 26
- Montage programmé 23

P, Q

- Piles 5
- Platine cassette 12, 15, 17, 22, 28
- Préréglage de stations de radio 7
- Production d'un son plus dynamique 25
- Protection des enregistrements 30

R

- Raccordement
 - d'alimentation 5
 - de composants en option 8
 - de l'antenne 4, 9, 10
 - de la chaîne 4
- Réinitialisation de la chaîne 33
- Réglage
 - du volume 12, 14, 18
- Réglage de l'heure 6
- Réglage de l'horloge 6

S

- Sauvegarde des enregistrements 30
- Sélection automatique de source 12, 15, 18
- Stations de radio
 - accord 14
 - préréglage 7

T

- Tuner 7, 14, 15, 22

U, V, W, X, Y, Z

- Utilisation de l'afficheur 18
- Utilisation du RDS 25

ADVERTENCIA

Para evitar el riesgo de incendios o descarga eléctrica, no exponga el sistema a la lluvia ni a la humedad.

Para evitar descargas eléctricas, no abra el mueble. Solicite asistencia técnica sólo al personal técnico cualificado.

No instale el aparato en un espacio cerrado, como una estantería para libros o un armario empotrado.

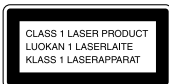

Este aparato se ha clasificado como un producto LASER DE CLASE 1. La marca CLASS 1 LASER PRODUCT está situada en la parte posterior.

Este sistema posee un sistema de reducción de ruidos de tipo Dolby* B.

* Reducción de ruido Dolby fabricado bajo licencia de Dolby Laboratories Licensing Corporation. DOLBY y el símbolo de la D doble  son marcas de Dolby Laboratories Licensing Corporation.

Indice

Procedimientos iniciales

Paso 1: Conexión del sistema	4
Paso 2: Ajuste de la hora	6
Paso 3: Prefijado de emisoras de radio	
— Prefijado	7
Conexión de equipos opcionales	8

Operaciones básicas

Reproducción de disco compacto	
— Reproducción normal	11
Grabación de un disco compacto a una cinta — Grabación sincronizada de disco compacto	12
Recepción de la radio	
— Sintonización prefijada	14
Grabación de la radio	15
Reproducción de cintas	17

El tocadiscos de discos compactos

Verificación del tiempo de reproducción remanente en el disco compacto	18
Reproducción repetida de canciones del disco compacto	
— Reproducción repetida	19
Reproducción de canciones del disco compacto en orden aleatorio	
— Reproducción al azar	20
Reproducción de canciones del disco compacto en el orden favorito	
— Reproducción programada	21

La platina de cintas

Grabación manual de una cinta	22
Grabación de sus canciones favoritas de disco compacto en una cinta	
— Edición programada	23

Otras funciones

Generación de sonidos más dinámicos	25
Uso del sistema de datos de radio (RDS)*	25
Dormirse con la música	
— Temporizador para dormir	26
Despertarse con la música	
— Temporizador diario	26
Grabación activada por temporizador de programas de la radio	
— Temporizador de grabación	28

Información adicional

Precauciones	30
Localización de averías	31
Especificaciones	33
Índice alfabético	35

* Sólo el modelo europeo

ES

Paso 1: Conexión del sistema

Realice los pasos **1** a **4** del procedimiento a continuación para conectar su sistema utilizando los cables y accesorios suministrados.

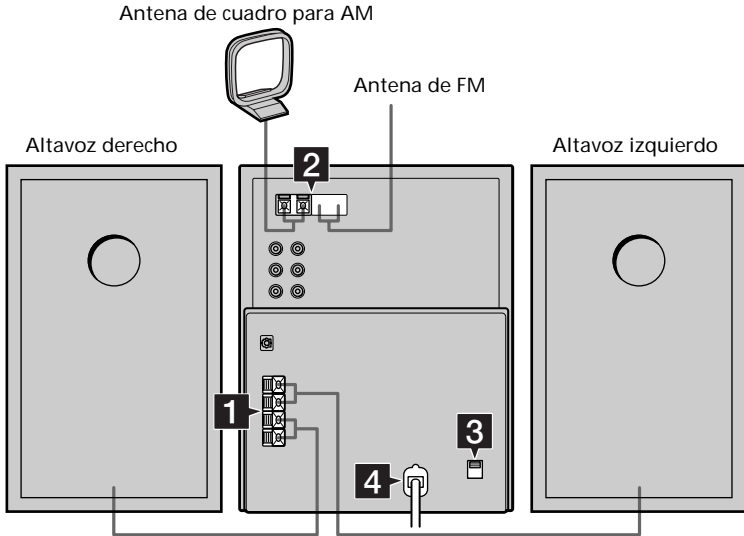

1 Conecte los altavoces.

Conecte los cables de altavoz derecho e izquierdo en los terminales SPEAKER del mismo color.

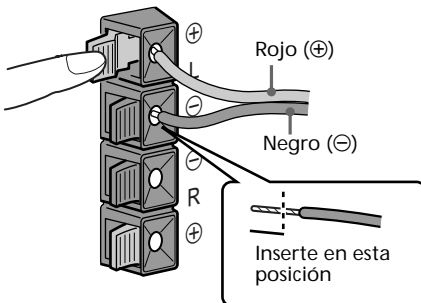

Nota

Mantenga los cables de altavoz alejados de las antenas para evitar los ruidos.

2 Conecte las antenas de FM y AM.

Prepare la antena de cuadro para AM antes de conectarla.

Toma de tipo A

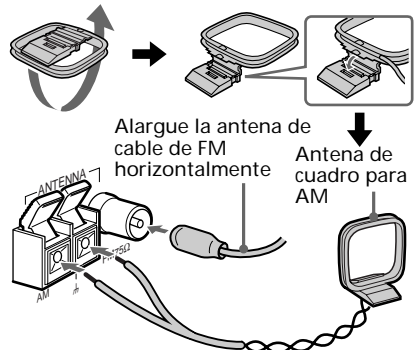

Toma de tipo ②

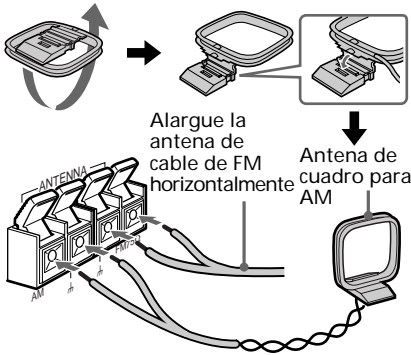

Alargue la antena de cable de FM horizontalmente

Antena de cuadro para AM

Colocación de dos pilas AA (R6) en el mando a distancia

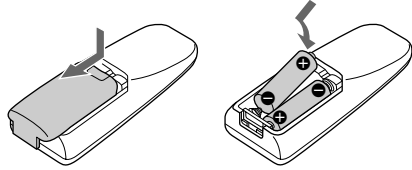

Consejo

Con el uso normal, la duración de las pilas es de aproximadamente seis meses. Cambie las dos pilas por otras nuevas cuando no sea posible controlar el sistema con el mando a distancia

Notas sobre las pilas

- Asegúrese de que los polos de las pilas (más/menos) están bien orientados.
- No mezcle una pila nueva con otra vieja.
- No mezcle distintos tipos de pilas.
- Si no va a utilizar el mando a distancia durante mucho tiempo, retire las pilas para evitar posibles daños por fugas y corrosión.
- No utilice una pila que tiene fugas.
- Si la pila tiene fugas, limpie el compartimento de las pilas y cambie todas las pilas.
- No deje el mando a distancia en un lugar muy caliente o húmedo.
- No exponga el mando a distancia a los rayos del sol o lámparas. Puede provocar un mal funcionamiento.

- 3** Para los modelos con selector de voltaje, ajuste el **VOLTAGE SELECTOR** a la tensión eléctrica local.

VOLTAGE
SELECTOR

110V-120V



220V-240V

- 4** Conecte el cable eléctrico a un tomacorriente.

Si el enchufe no entra en el tomacorriente, desenchufe el adaptador de enchufe suministrado (sólo para los modelos con adaptador).

Paso 2: Ajuste de la hora

Antes de utilizar las funciones de temporizador del sistema, ajuste el reloj integrado.

El reloj funciona con un sistema de 24 horas en el modelo europeo y un sistema de 12 horas en los otros modelos.

El sistema de 24 horas utilizado aquí es sólo a modo de ejemplo.

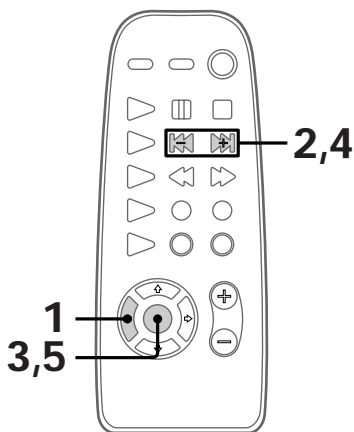

- 1** Pulse **TIMER SET**.
Parpadea la indicación de la hora.



- 2** Pulse **◀◀/▶▶** varias veces para ajustar la hora.



- 3** Pulse **ENTER**.
Parpadea la indicación de los minutos.



- 4** Pulse **◀◀/▶▶** varias veces para ajustar los minutos.

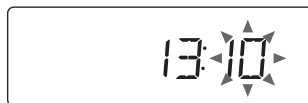

- 5** Pulse **ENTER**.
El reloj se pone en funcionamiento.

Para volver a ajustar el reloj del sistema

Se puede volver a ajustar el reloj aunque el sistema esté conectado o desconectado.

- 1** Pulse **TIMER SET**.
- 2** Pulse **◀◀/▶▶** varias veces hasta que aparezca "SET CLOCK" y pulse **ENTER**.
- 3** Repita los pasos 2 a 5 de "Paso 2: Ajuste de la hora".

Consejo

Si comete un error, comience la operación del paso 1.

Paso 3: Prefijado de emisoras de radio

— *Prefijado*

El sistema puede memorizar un total de 30 emisoras prefijadas (20 de FM y 10 de AM). Esta sección describe la sintonización de emisoras y su prefijado.

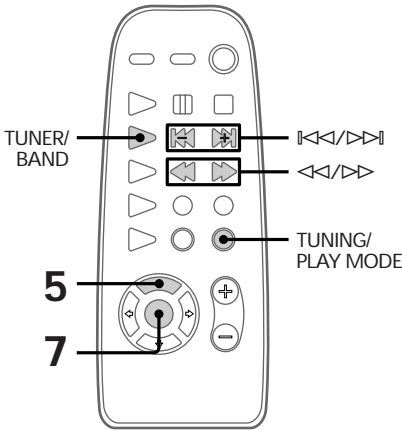
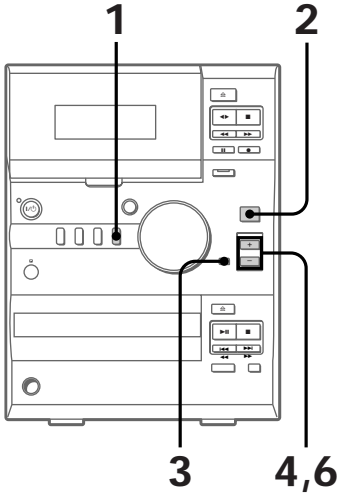

1 Pulse TUNER. Aparece "TUNER".

2 Pulse TUNER BAND (o TUNER/BAND en el mando a distancia) para seleccionar FM o AM.

3 Pulse TUNING MODE (o TUNING/PLAY MODE en el mando a distancia) varias veces hasta que aparezca "AUTO".

4 Pulse TUNING +/- (o <<||/>> en el mando a distancia).

La frecuencia cambia cuando el sistema busca una emisora. La búsqueda se detiene automáticamente cuando se sintoniza una emisora. En este momento aparece "TUNED" y "STEREO" (sólo para programas en estéreo).



5 Pulse MEMORY en el mando a distancia. Parpadea un número prefijado.



6 Pulse TUNING +/- (o <<||/>> en el mando a distancia varias veces para seleccionar el número prefijado deseado.



7 Pulse ENTER en el mando a distancia.

La emisora se memoriza en el número prefijado seleccionado.

8 Repita los pasos 2 a 7 para prefijar otras emisoras.

Paso 3: Prefijado de emisoras de radio (continuación)

Para sintonizar emisoras de señal débil

En el paso 3, pulse TUNING MODE (o TUNING/PLAY MODE en el mando a distancia) varias veces hasta que desaparezca "AUTO" y "PRESET" y pulse TUNING +/- (o <|/> en el mando a distancia) varias veces para sintonizar la emisora.

Para cambiar el número prefijado

Empiece desde el paso 2.

Consejo

Las emisoras prefijadas se conservan en la memoria del sistema durante unos dos días aunque se desenchufe el cable eléctrico o se produzca un corte en el suministro eléctrico.

Para cambiar el intervalo de sintonización AM (no aplicable para el modelo europeo)

El intervalo de sintonización de AM está ajustado de fábrica a 9 kHz (o 10 kHz en el modelo norteamericano). Para cambiar el intervalo de sintonización de AM, sintonice primero una emisora de AM y, a continuación, desconecte el sistema. Mientras mantiene pulsado TUNING +, vuelva a conectar el sistema. Cuando cambie el intervalo, se borran todas las emisoras de AM prefijadas. Para restaurar el intervalo original, repita el mismo procedimiento.

Conexión de equipos opcionales

Esta sección describe la forma de conectar distintos equipos a su sistema para darle más posibilidades. Para más detalles, consulte las instrucciones que vienen con cada equipo.

Conexión de equipos de audio

Conexión de una grabadora de minidiscos para grabaciones analógicas

Conecte una grabadora de minidiscos en el sistema utilizando cables de audio de venta en los comercios. Asegúrese de hacer coincidir el color de los enchufes y de los conectores. Para escuchar el sonido de la grabadora de minidiscos después de conectar, pulse MD/VIDEO hasta que aparezca "MD".

A las tomas de entrada de audio en la grabadora de minidiscos

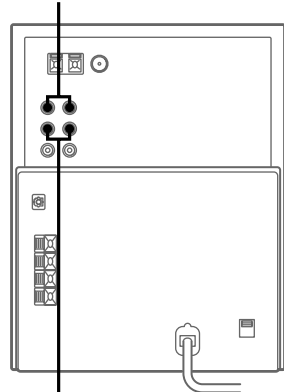

A las tomas de salida de audio en la grabadora de minidiscos

Conexión de una grabadora de minidiscos para grabaciones digitales

Conecte la grabadora de minidiscos en el sistema utilizando un cable óptico de venta en los comercios para hacer grabaciones digitales de un disco compacto

Al conector de entrada digital de grabadora de minidiscos

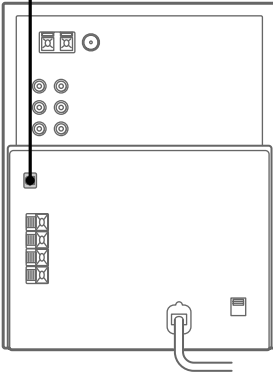

Conexión de una videograbadora

Conecte una videograbadora en el sistema con un cable de audio de venta en los comercios. Asegúrese de hacer coincidir el color de los enchufes y de los conectores. Para escuchar el sonido de la videograbadora después de conectar, pulse MD/VIDEO hasta que aparezca "VIDEO".

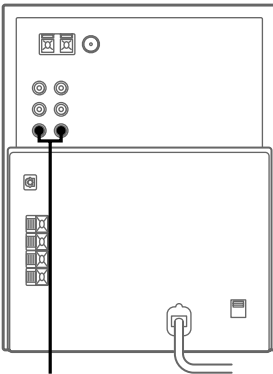

A las tomas de salida de audio en la videograbadora

Conexión de auriculares

Conecte los auriculares a la toma PHONES.

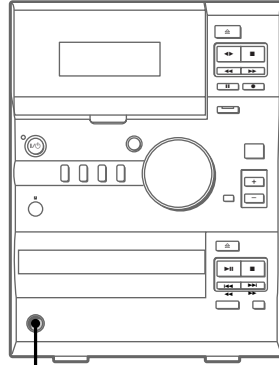

Toma PHONES

Conexión de antenas exteriores

Conecte una antena exterior en su sistema para obtener la mejor recepción.

Antena de FM

Conecte una antena exterior de FM de venta en los comercios en los terminales FM ANTENNA tal como se indica a continuación. Se puede conectar la antena de TV para el mismo propósito.

Toma de tipo A

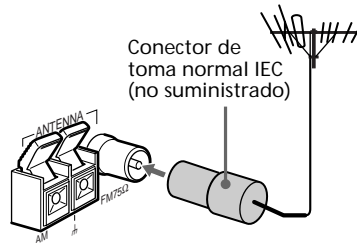

Conector de toma normal IEC (no suministrado)

Conexión de equipos opcionales (continuación)

Toma de tipo ②

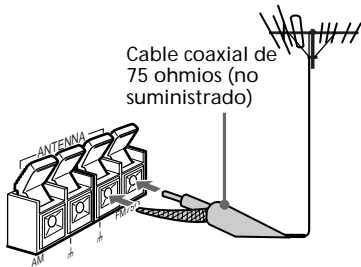

Antena de AM

Para la antena AM, utilice un cable aislado de 6 a 15 metros (20 a 50 pies) extendido horizontalmente con un extremo conectado a los terminales AM ANTENNA mostrados a continuación. Deje la antena de cuadro para AM conectada.

Toma de tipo ①

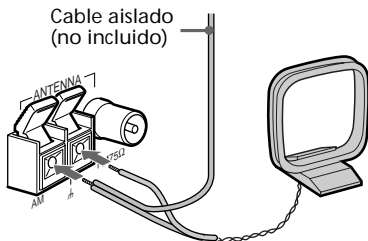

Toma de tipo ②

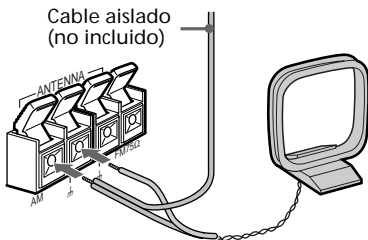



Reproducción de disco compacto

— Reproducción normal

Realice el siguiente procedimiento para reproducir un disco compacto empezando por la primera canción.

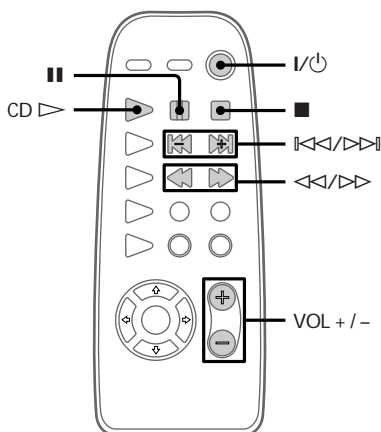
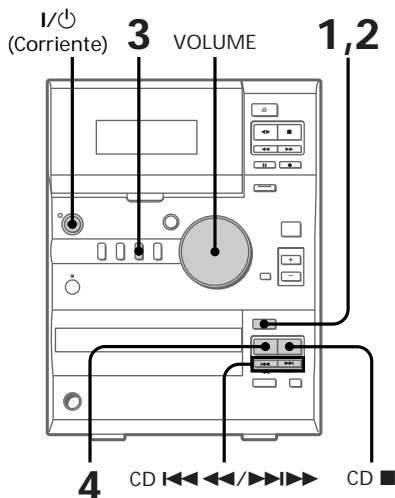
Pulse I/⏻ para conectar el sistema



- 1 Pulse CD EJECT  y coloque un disco compacto en la bandeja de disco compacto.
Se abre la bandeja de disco.

Coloque con el lado de la etiqueta hacia arriba. Cuando reproduce un disco compacto single (de 8 cm), colóquelo en el círculo interior de la bandeja.

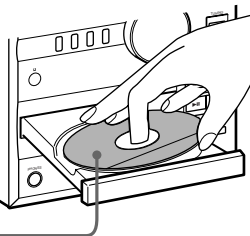

- 2 Pulse nuevamente CD EJECT  para cerrar la bandeja de disco.
- 3 Pulse CD.
Aparece "CD".
- 4 Pulse CD ▶|| (o CD ▶ en el mando a distancia).
Empieza a reproducir

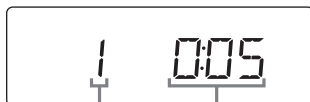

Número de canción Tiempo de reproducción continúa

Reproducción de disco compacto (continuación)

Para	Realice lo siguiente
Detener la reproducción	Pulse CD ■ (o ■ en el mando a distancia).
Realizar una pausa	Pulse CD ►► (o ►► en el mando a distancia). Vuelva a pulsar para reanudar la reproducción.
Seleccionar una canción	Durante la reproducción o pausa, pulse CD ◀◀ (o ◀◀ en el mando a distancia) o CD ▶▶ (o ▶▶ en el mando a distancia) hasta encontrar el punto deseado.
Buscar un punto en una canción	Durante la reproducción, pulse CD ◀◀ (o ◀◀ en el mando a distancia) o CD ▶▶ (o ▶▶ en el mando a distancia) hasta encontrar el punto deseado.
Sacar o colocar el disco compacto	Pulse CD EJECT ≡.
Ajustar el volumen	Gire VOLUME (o pulse VOL +/- en el mando a distancia).

Consejos

- Si pulsa CD ►► (o CD ▷ en el mando a distancia) cuando la alimentación está desconectada, el sistema se conecta automáticamente y el CD empieza a reproducir cuando hay un disco compacto en la bandeja de disco (reproducción de un toque).
- Para cambiar el disco compacto mientras escucha otra fuente, pulse CD ►► (o CD ▷ en el mando a distancia). El disco compacto empieza a reproducirse automáticamente (selección automática de fuente).
- Aparece "NO DISC" en la indicación si no se ha colocado un disco compacto en la bandeja de disco.

Grabación de un disco compacto a una cinta

— Grabación sincronizada de disco compacto

La función de grabación sincronizada de disco compacto facilita la grabación de un disco compacto a una cinta. Puede utilizar las cintas de Tipo I (normales) y de Tipo II (CrO₂). Para grabar sólo las pistas deseada, es conveniente utilizar la función de edición de programa (vea la página 23).

Para conectar el sistema, pulse I/⏻.

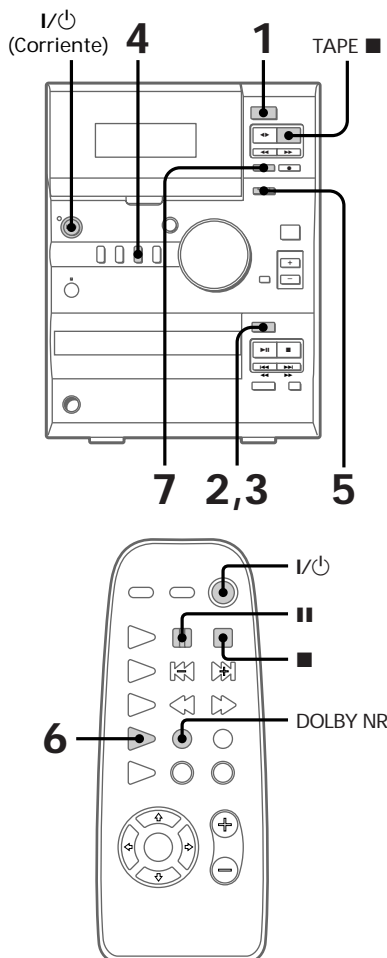

-
- 1** Pulse TAPE EJECT  e inserte una cinta que se pueda grabar en el casetero.

Con el lado a grabar hacia afuera.

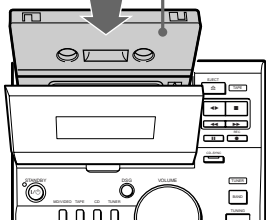

-
- 2** Pulse CD EJECT  y coloque un disco compacto en la bandeja de disco.

Coloque con el lado de la etiqueta hacia arriba. Cuando reproduce un disco compacto single (de 8 cm), colóquelo en el círculo interior de la bandeja.

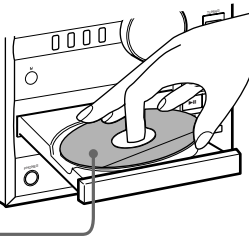



-
- 3** Pulse nuevamente CD EJECT  para cerrar la bandeja de disco.



-
- 4** Pulse CD.
Aparece "CD".

-
- 5** Pulse CD-SYNC.
La cinta está en espera para la grabación y el disco compacto en espera para la reproducción.
Aparece "REC" y "▶" y se enciende el indicador CD-SYNC.

-
- 6** Pulse varias veces DIR MODE en el mando a distancia para seleccionar "←" para grabar en un lado de la cinta o "→" o "↔" para grabar en ambos lados.

-
- 7** Pulse TAPE  (o  en el mando a distancia).
Empieza la grabación.

Para detener la grabación

Pulse TAPE  (o  en el mando a distancia).

Consejo

Para grabar con el sistema Dolby NR activado, pulse DOLBY NR en el mando a distancia antes del paso 7. Aparece "NR".

Nota

No puede escuchar otra fuente durante la grabación sincronizada de disco compacto.

Recepción de la radio

— Sintonización prefijada

El prefijado por adelantado de emisoras de radio en la memoria del sistema permite sintonizar fácilmente dichas emisoras en cualquier momento (vea el “Paso 3: Prefijado de emisoras de radio” en la página 7).

Para conectar el sistema, pulse I/⏻.

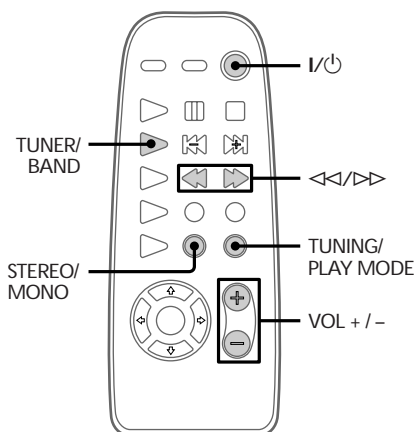
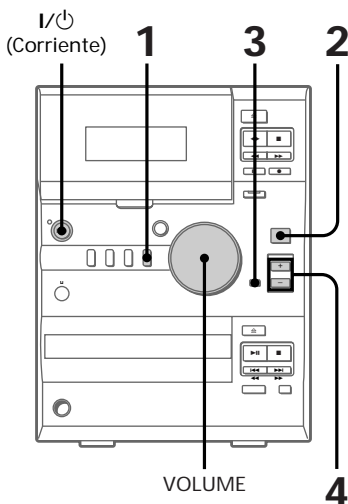

- 1 Pulse TUNER.
Aparece “TUNER”.

- 2 Pulse TUNER BAND (o TUNER/BAND en el mando a distancia) para seleccionar FM o AM.

- 3 Pulse TUNING MODE (o TUNING/PLAY MODE en el mando a distancia) varias veces hasta que aparezca “PRESET”.

- 4 Pulse TUNING +/- (o <<|>> en el mando a distancia) varias veces para que aparezca el número prefijado de la emisora deseada.



Número prefijado Frecuencia

Para	Realice lo siguiente
Apagar la radio	Pulse I/⏻.
Ajustar el volumen	Gire VOLUME (o pulse VOL +/- en el mando a distancia).

Para sintonizar emisoras no prefijadas

En el paso 3, pulse TUNING MODE (o TUNING/PLAY MODE en el mando a distancia) varias veces hasta que aparezca “AUTO” y desaparezca “PRESET”, y pulse TUNING +/- (o <<|>> en el mando a distancia) varias veces para sintonizar la emisora deseada. (Sintonización manual)

Consejos

- Si pulsa TUNER BAND (o TUNER/BAND en el mando a distancia) con el interruptor desconectado, el sistema se conecta automáticamente y se sintoniza la última emisora recibida (reproducción de un toque).
- Para cambiar a la radio mientras escucha otra fuente, pulse TUNER BAND (o TUNER/BAND en el mando a distancia) (Selección automática de fuente)
- Si hay estática durante una transmisión en FM pulse STEREO/MONO en el mando a distancia hasta que aparezca "MONO". Después de que "MONO" aparezca en la indicación, aparecerá la frecuencia. La transmisión dejará de escucharse en estéreo pero mejorará la recepción. Pulse nuevamente este botón para volver a escuchar en estéreo.
- Para mejorar la recepción, ajuste las antenas suministradas o conecte una antena exterior (vea la "Conexión de antenas exteriores" de la página 9).

Grabación de la radio

Realice el procedimiento a continuación para sintonizar una emisora prefijada (vea la página 14) y grabe de la radio a una cinta. Puede utilizar las cintas de Tipo I (normales) y de Tipo II (CrO₂).

Para conectar el sistema, pulse I/⏻.

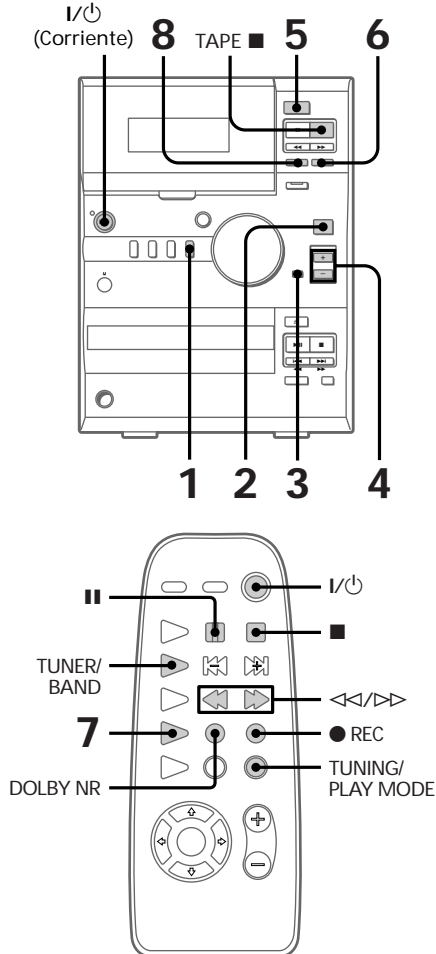

- 1** Pulse TUNER.
Aparece "TUNER".

continúa

Grabación de la radio (continuación)

- 2 Pulse TUNER BAND (o TUNER/BAND en el mando a distancia) para seleccionar FM o AM.
- 3 Pulse TUNING MODE (o TUNING/PLAY MODE en el mando a distancia) varias veces hasta que aparezca "PRESET".
- 4 Pulse TUNING +/- (o <</>> en el mando a distancia) varias veces para que aparezca el número prefijado de la emisora deseada.



Número prefijado Frecuencia

- 5 Pulse TAPE EJECT e inserte una cinta que se pueda grabar en el casetero.

Con el lado a grabar hacia afuera.

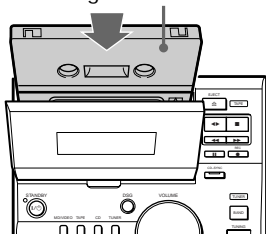

- 6 Pulse REC (o REC en el mando a distancia). La cinta queda en espera para grabar. Aparecen "REC" y .
- 7 Pulse varias veces DIR MODE en el mando a distancia para seleccionar para grabar en un lado de la cinta o o para grabar en ambos lados.

- 8 Pulse TAPE (o en el mando a distancia). Empieza la grabación.

Para detener la grabación

Pulse TAPE (o en el mando a distancia).

Consejos

- Para grabar un programa en una emisora no prefijada, pulse TUNING MODE (o TUNING/PLAY MODE en el mando a distancia) varias veces en el paso 3 hasta que aparezca "AUTO" y desaparezca "PRESET", y pulse TUNING +/- (o <</>> en el mando a distancia) varias veces para sintonizar la emisora deseada.
- Para grabar con el sistema Dolby NR activado, pulse DOLBY NR en el mando a distancia antes del paso 8. Aparece "NR".
- Si se escucha estática durante una grabación de un programa de radio en AM, ajuste la antena AM para mejorar la recepción.

Reproducción de cintas

El sistema puede reproducir tres tipos de cintas: Tipo I (normal), Tipo II (CrO₂) y Tipo IV (metal). El sistema detecta automáticamente el tipo de cinta y no es necesario especificarlo.

Para conectar el sistema, pulse I/⏻.

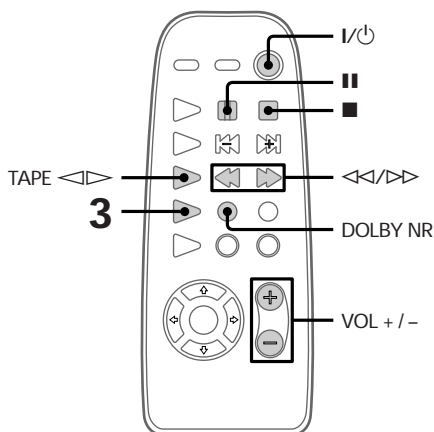
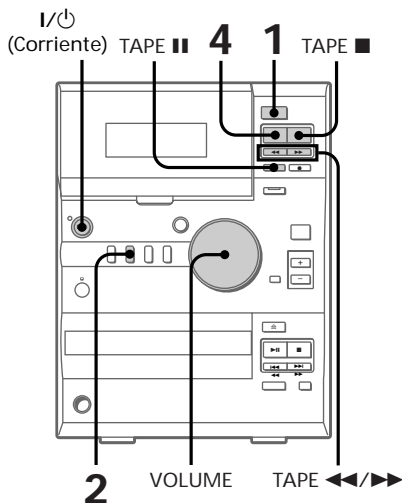

- 1 Pulse TAP EJECT e inserte una cinta grabada en el casetero.

Con el lado a grabar hacia afuera.

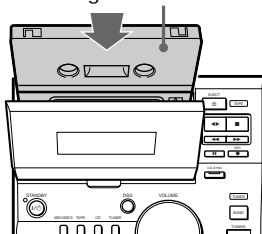

- 2 Pulse TAP EJECT.
Aparece "TAP EJECT".
- 3 Pulse varias veces DIR MODE en el mando a distancia para seleccionar "←" para reproducir en un lado de la cinta "↔" para reproducir ambos lados o "↻"* para reproducir en ambos lados varias veces.

* La cinta se detiene automáticamente después de reproducir cinco veces.

- 4 Pulse TAP EJECT (o TAP EJECT en el mando a distancia).
La cinta empieza a reproducir.
Para cambiar el sentido de reproducción, vuelva a pulsar TAP EJECT (o TAP EJECT en el mando a distancia).
Empezará a reproducir el otro lado.

Reproducción de cintas (continuación)

Para	Realice lo siguiente
Detener la reproducción	Pulse TAPE ■ (o ■ en el mando a distancia).
Realizar una pausa	Pulse TAPE II (o II en el mando a distancia). Vuelva a pulsar para reanudar la reproducción.
Avanzar o rebobinar rápidamente	Con la cinta parada, pulse TAPE ►► (o ►► en el mando a distancia) o TAPE ◀◀ (o ◀◀ en el mando a distancia).
Sacar o cambiar la cinta	Pulse TAPE EJECT ☰.
Ajustar el volumen	Gire VOLUME (o pulse VOL +/- en el mando a distancia).

Consejos

- Si pulsa TAPE ◀▶ (o TAPE ◀▶ en el mando a distancia) cuando la alimentación está desconectada, el sistema se conecta automáticamente y la cinta empieza a reproducir cuando hay una cinta en el casetero (reproducción de un toque).
- Para cambiar la cinta mientras escucha otra fuente, pulse TAPE ◀▶ (o TAPE ◀▶ en el mando a distancia) con la cinta detenida. La cinta empieza a reproducirse automáticamente (selección automática de fuente).
- Para reproducir una cinta grabada con el sistema Dolby NR activado, pulse DOLBY NR en el mando a distancia antes del paso 4. Aparece "□□".

El tocadiscos de discos compactos

Verificación del tiempo de reproducción remanente en el disco compacto

Realice el siguiente procedimiento para verificar el tiempo de reproducción remanente en la canción actual o en todo el disco compacto.

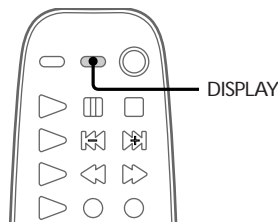

➔ Pulse DISPLAY.

Cada vez que pulsa este botón la indicación cambia de la siguiente forma:

Durante la reproducción

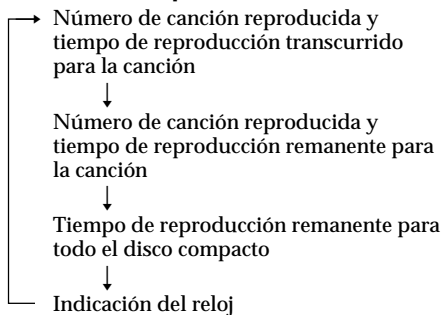

Consejo

Cada vez que pulse DISPLAY mientras el disco compacto (o la cinta) está detenida, la indicación cambia de la siguiente forma:

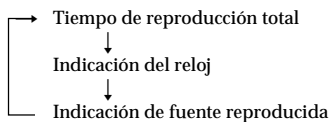

Nota

Si el disco compacto contiene 25 canciones o más, el tiempo de reproducción remanente de la canción actual aparecerá como "- - - -" para cada canción a partir de la 25ava.

Reproducción repetida de canciones del disco compacto

— Reproducción repetida

La función de reproducción repetida permite reproducir una sola canción o toda las canciones de un disco compacto repetidamente en el modo de reproducción normal. También puede utilizar la función de reproducción repetida en la reproducción al azar o reproducción programada.

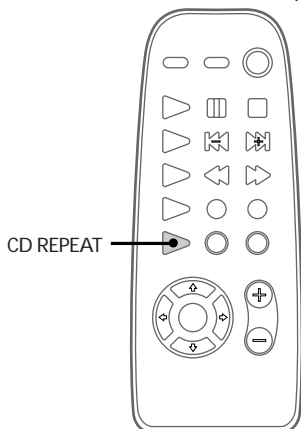
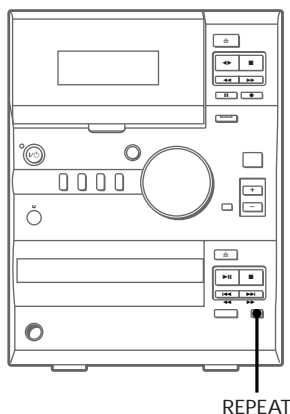

➔ Pulse REPEAT (o CD REPEAT en el mando a distancia) varias veces durante la reproducción hasta que aparezca "REPEAT". Empieza la reproducción repetida.

El siguiente cuadro describe dos modos de repetición.

Para repetir	Pulse
Todas las canciones del disco compacto	REPEAT (o CD REPEAT en el mando a distancia) varias veces durante la reproducción hasta que aparezca "REPEAT".
Sólo la canción que se está reproduciendo	REPEAT (o CD REPEAT en el mando a distancia) varias veces durante la reproducción hasta que aparezca "REPEAT 1".

Para cancelar la reproducción repetida

Pulse REPEAT (o CD REPEAT en el mando a distancia) varias veces hasta que desaparezcan "REPEAT" y "REPEAT 1".

Reproducción de canciones del disco compacto en orden aleatorio

— Reproducción al azar

Se puede utilizar esta función para reproducir todas las canciones de un disco compacto en orden aleatorio.

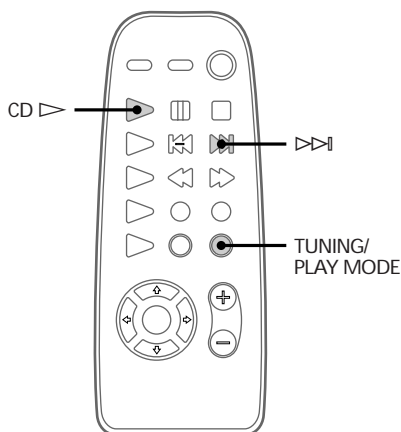
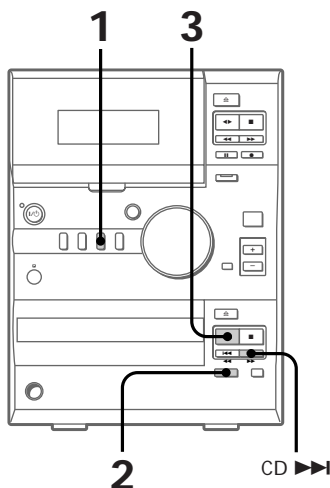

2 Pulse PLAY MODE (o TUNING/PLAY MODE en el mando a distancia) varias veces hasta que aparezca “SHUFFLE”.

3 Pulse CD >|| (o CD >|| en el mando a distancia).
Empieza la reproducción al azar. Aparece “CD” mientras se selecciona la siguiente canción y todas las canciones se reproducen en orden aleatorio.

Para cancelar la reproducción al azar

Pulse PLAY MODE (o TUNING/PLAY MODE en el mando a distancia) varias veces hasta que desaparezca “SHUFFLE”.

Consejos

- También puede empezar la reproducción al azar durante la reproducción al azar seleccionando “SHUFFLE”.
- Para saltar una canción, pulse CD >>>| (o >>>| en el mando a distancia).

Nota

No puede volver a la canción anterior pulsando CD <<<| (o <<<| en el mando a distancia).

1 Pulse CD.
Aparece “CD”.

Reproducción de canciones del disco compacto en el orden favorito

— Reproducción programada

Se puede preparar un programa de hasta 24 canciones en un disco compacto en el orden que desea reproducirlos. Después de programar el orden, puede hacer una grabación sincronizada de cinta de las canciones (vea la página 23).

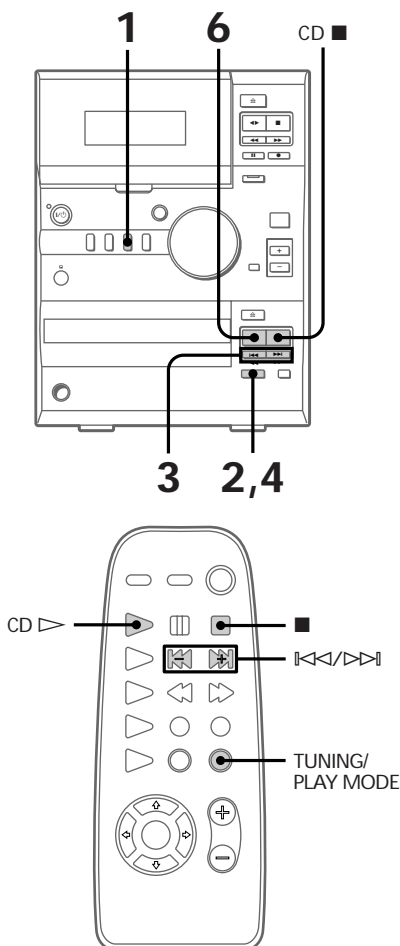

- 1** Pulse CD
Aparece "CD".
- 2** Pulse PLAY MODE (o TUNING/PLAY MODE en el mando a distancia) varias veces hasta que aparezca "PGM".
- 3** Pulse CD ◀◀ (o ◀◀ en el mando a distancia) o CD ▶▶ (o ▶▶ en el mando a distancia) hasta que aparezca el número de canción deseado.



Número de canción seleccionado Tiempo de reproducción total

- 4** Pulse PLAY MODE (o TUNING/PLAY MODE en el mando a distancia).
La canción seleccionada queda programada. Aparece "Step" seguido del número de la selección que acaba de programar.
- 5** Para programar canciones adicionales, repita los pasos 3 y 4.
- 6** Pulse CD ▶▶ (o CD ▶ en el mando a distancia).
Empieza la reproducción programada. Las canciones se reproducen en el orden en el que fueron programadas.

Para cancelar la reproducción programada

Pulse PLAY MODE (o TUNING/PLAY MODE en el mando a distancia) varias veces hasta que desaparezca "PGM".

Reproducción de canciones del disco compacto en el orden favorito (continuación)

Para	Realice lo siguiente
Agregar una canción al final del programa	Pasos 3 y 4 con la reproducción programada detenida.
Borrar todo el programa	Pulse CD ■ (o ■ en el mando a distancia) con la reproducción programada detenida.

Consejos

- El programa preparado permanece en la memoria del sistema hasta que desconecte el sistema o saque el disco compacto. Después de terminar el programa, pulse CD ►|| (o CD ▷ en el mando a distancia) para reproducir nuevamente el programa.
- Cuando el tiempo total de las canciones programadas supera los 100 minutos, aparece “- - . - -” en la indicación.
- Si trata de programar más de 24 canciones, aparece “PGM FULL” en la pantalla.

Grabación manual de una cinta

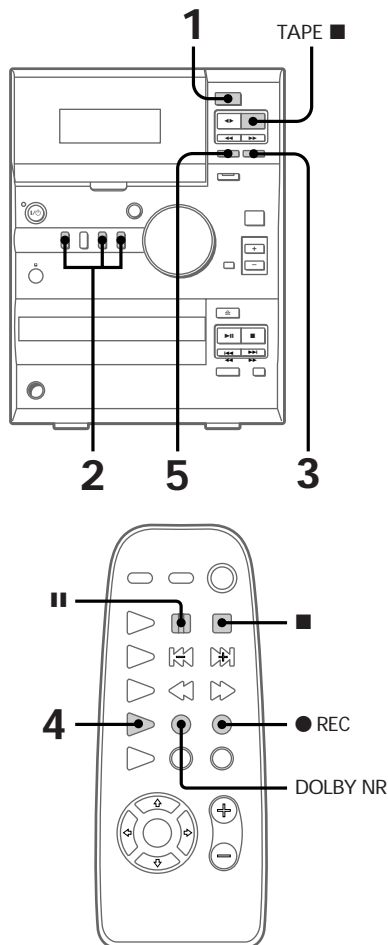

Realice el procedimiento a continuación para grabar manualmente de cualquier fuente a una cinta. Por ejemplo las canciones de un disco compacto, la radio o cualquiera de los equipos conectados. Puede grabar sólo las canciones que desea de un disco compacto.



1 Pulse TAPE EJECT  y coloque una cinta que pueda grabar.

2 Pulse el botón de la fuente que desea grabar.

- CD: Para grabar del disco compacto
- TUNER: Para grabar de la radio
- MD/VIDEO: Para grabar de un equipo opcional

3 Pulse REC  (o  REC en el mando a distancia).





La cinta queda en espera para grabar. Aparecen "REC" y "▶".

4 Pulse varias veces DIR MODE en el mando a distancia para seleccionar "↔" para grabar en un lado de la cinta o "↔>" o "<↔" para grabar en ambos lados.

5 Pulse TAPE  (o  en el mando a distancia).

Empieza la grabación.

6 Empiece a reproducir la fuente que desea grabar.

Para	Pulse
Para detener la grabación	Pulse TAPE  (o  en el mando a distancia).
Realizar una pausa de grabación	Pulse TAPE  (o  en el mando a distancia).

Consejo

Para grabar con el sistema Dolby NR activado, pulse DOLBY NR en el mando a distancia antes del paso 5. Aparece "NR".

Grabación de sus canciones favoritas de disco compacto en una cinta — Edición programada

Con la función de edición programada podrá seleccionar sólo las canciones del disco compacto que desea utilizando la función de reproducción programada y grabar las canciones programadas en una cinta utilizando la función de grabación sincronizada de disco compacto.

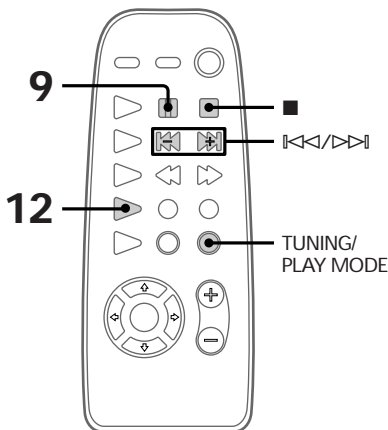
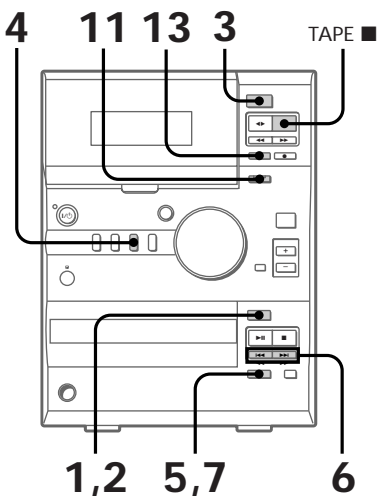

El tocadiscos de discos compactos/
La platina de cintas

continúa

Grabación de sus canciones favoritas de disco compacto en una cinta (continuación)

- 1 Pulse CD EJECT \cong y coloque un disco compacto.
- 2 Vuelva a pulsar CD EJECT \cong y cierre la bandeja de disco.
- 3 Pulse TAPE EJECT \cong y coloque una cinta que pueda grabar.
- 4 Pulse CD.
Aparece "CD".
- 5 Pulse PLAY MODE (o TUNING/PLAY MODE en el mando a distancia) varias veces hasta que aparezca "PGM".
- 6 Pulse CD \lll (o \lll en el mando a distancia) o CD \ggg (o \ggg en el mando a distancia) hasta que aparezca el número de canción deseado.

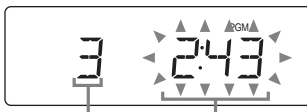

Número de canción seleccionado Tiempo de reproducción total

- 7 Pulse PLAY MODE (o TUNING/PLAY MODE en el mando a distancia).
- 8 Repita los pasos 6 u 7 para agregar más canciones a grabar.
- 9 Pulse \mathbb{I} en el mando a distancia donde desea que el sistema empiece a grabar en el lado que mira hacia adentro.
Cuando el sistema detecta este comando, la cinta entra en pausa, se invierte el sentido y continúa grabando la siguiente canción en el lado hacia adentro.

10 Repita los pasos 6 y 7 para seleccionar canciones a grabar en el lado de la cinta hacia adentro.

11 Pulse CD-SYNC.

La cinta está en espera para grabar y el disco compacto está en espera para reproducir.

Aparece "REC" y "▶" y se enciende el indicador CD-SYNC.

12 Pulse varias veces DIR MODE en el mando a distancia para seleccionar "↔" para grabar en un lado de la cinta o "↔" o "↔" para grabar en ambos lados.

13 Pulse TAPE \mathbb{I} (o \mathbb{I} en el mando a distancia).

Empieza la grabación.

Para detener la grabación

Pulse TAPE \blacksquare (o \blacksquare en el mando a distancia).

Para cancelar la edición programada

Pulse PLAY MODE (o TUNING/PLAY MODE en el mando a distancia) varias veces hasta que desaparezca "PGM".

Generación de sonidos más dinámicos

El generador de sonidos dinámicos (DSG) da más realce a su música para producir automáticamente un sonido más poderoso.

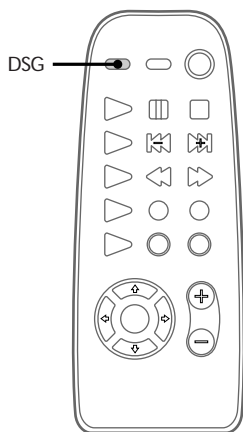
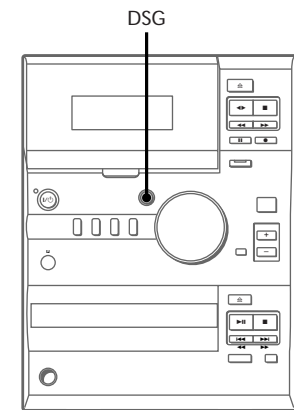

➔ Pulse DSG.

Para cancelar el DSG

Pulse nuevamente DSG.

Uso del sistema de datos de radio (RDS)

(Sólo el modelo europeo)

¿Qué es el sistema de datos de radio?

El sistema de datos de radio (RDS)* es un servicio de radiodifusión que permite a las emisoras de radio enviar información adicional junto con la señal de programa normal.

Nota

El RDS puede no funcionar correctamente si la emisora sintonizada no transmite la señal RDS de forma adecuada o si la señal es débil.

* No todas las emisoras de FM proporcionan el servicio de RDS ni ofrecen los mismos tipos de servicios. Si no está familiarizado con el sistema RDS, consulte con sus emisoras de radio locales para más detalles sobre los servicios RDS en la zona.

Recepción de radiodifusiones RDS

➔ Simplemente seleccione una emisora de la banda de FM. Cuando sintoniza una emisora que proporciona servicios RDS, el nombre de la misma aparece en el visor.

Para comprobar la información de RDS

Cada vez que pulsa DISPLAY en el mando a distancia, la indicación cambia de la siguiente forma:

Nombre de la emisora*



Frecuencia

* Si las radiodifusiones RDS no se reciben bien, el nombre de la emisora puede no aparecer en la indicación.

1 Prepare la fuente de música que desea escuchar cuando se conecta el sistema.

- CD: Coloque un disco compacto. Para empezar a reproducir una determinada canción, prepare un programa (vea “Reproducción de canciones del disco compacto en el orden favorito” de la página 21).
- Cinta: Coloque una cinta con el lado que desea reproducir mirando hacia afuera.
- Radio: Sintone la emisora de radio prefijada que desea escuchar (vea “Paso 3: Prefijado de emisoras de radio” de la página 7).

2 Gire el VOLUME (o pulse VOL +/- en el mando a distancia) para ajustar el volumen.

3 Pulse TIMER SET en el mando a distancia.

4 Pulse \lll o \ggg en el mando a distancia hasta que aparezca “SET DAILY”.

Después de que “SET DAILY” avanza por la indicación, aparece “☺ DAILY”.

5 Pulse ENTER en el mando a distancia.

Aparece “ON TIME” y parpadea la indicación de la hora.



6 Ajuste la hora de inicio.

Pulse \lll o \ggg en el mando a distancia varias veces para ajustar la hora y pulse ENTER en el mando a distancia.

La indicación de minutos empieza a parpadear a continuación.



Pulse \lll o \ggg en el mando a distancia varias veces para ajustar los minutos y pulse ENTER en el mando a distancia.

Aparece “OFF TIME” y vuelve a parpadear la indicación de la hora.

7 Ajuste la hora final repitiendo el paso 6.

8 Pulse \lll o \ggg en el mando a distancia varias veces hasta que aparezca la fuente de música que desea escuchar.

Cada vez que pulse el botón, la indicación cambia de la siguiente forma:

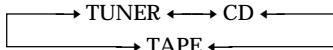

9 Pulse ENTER en el mando a distancia.

La hora inicial, hora final y la fuente de música aparecen una después de otra y vuelve a la indicación original.

10 Pulse I/☺ para desconectar el sistema.

Para verificar los ajustes

Pulse TIMER SELECT en el mando a distancia varias veces hasta que desaparezca “☺ DAILY” y “☺ REC” y pulse TIMER SELECT en el mando a distancia varias veces hasta que aparezca nuevamente “☺ DAILY”.

Aparecen los puntos programados uno después de otro.

Para desconectar el temporizador diario

Pulse TIMER SELECT en el mando a distancia varias veces hasta que desaparezca “☺ DAILY”. Para volver a conectar el temporizador, pulse TIMER SELECT en el mando a distancia varias veces hasta que aparezca “☺ DAILY” y pulse I/☺ para desconectar el sistema.

Consejo

Cuando ajuste el temporizador diario, los ajustes de la hora permanecen en la memoria del sistema hasta que los cambie, aunque desconecte el sistema o el temporizador diario. Los ajustes utilizados por último permanecen vigentes al volver a activar el temporizador.

Notas

- El sistema se conecta 15 segundos antes de la hora de inicio especificada.
- El temporizador no funciona si el tiempo de inicio y el tiempo final son iguales.
- Cuando se ha ajustado el temporizador para dormir, el temporizador diario no funcionará hasta que el temporizador para dormir no desconecta el aparato.
- No puede hacer funcionar el temporizador diario y el temporizador de grabación (vea la página 28) al mismo tiempo.

Grabación activada por temporizador de programas de la radio

— Temporizador de grabación

Prepare el temporizador de grabación para que el sistema empiece a grabar de la emisora de radio prefijada a la hora especificada (vea el "Paso 3: Prefijado de emisoras de radio" de la página 7). Para utilizar esta función, compruebe que el reloj del sistema está bien puesto (vea el "Paso 2: Ajuste de la hora" de la página 6).

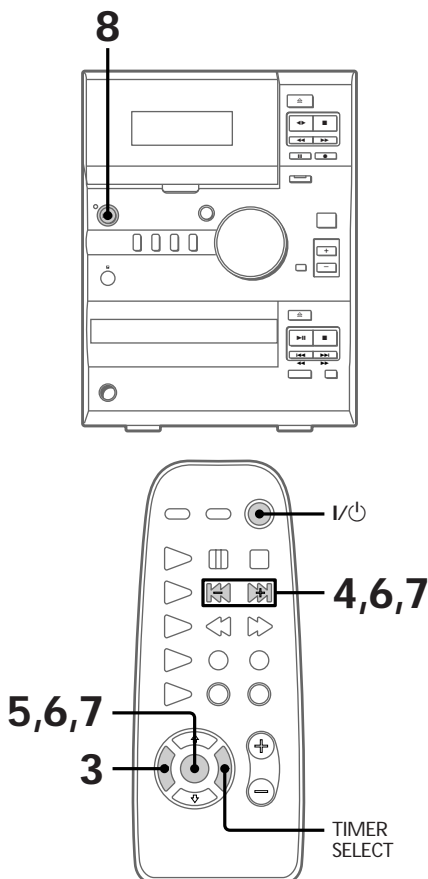

1 Sintonice la emisora de radio prefijada que desea grabar (vea "Recepción de la radio" de la página 14).

2 Coloque una cinta que pueda grabar con el lado en el que desea grabar hacia afuera.

3 Pulse TIMER SET en el mando a distancia.

4 Pulse \lll o \ggg en el mando a distancia varias veces hasta que aparezca "SET REC".

Después de que "SET REC" avanza por la indicación, aparece "⊙ REC".

5 Pulse ENTER en el mando a distancia.

Aparece "ON TIME" y parpadea la indicación de la hora.



6 Ajuste la hora de inicio.

Pulse \lll o \ggg en el mando a distancia varias veces para ajustar la hora y pulse ENTER en el mando a distancia.

La indicación de minutos empieza a parpadear a continuación.



Pulse \lll o \ggg en el mando a distancia varias veces para ajustar los minutos y pulse ENTER en el mando a distancia.

Aparece "OFF TIME" y vuelve a parpadear la indicación de la hora.

7 Ajuste la hora final repitiendo el paso 6.

La hora inicial, hora final, "TUNER" y la emisora prefijada aparecen uno después de otro y vuelve a la indicación original.

8 Pulse I/⏻ para desconectar el sistema.

Cuando empieza la grabación, se ajusta automáticamente el nivel del volumen a su mínimo.

Para verificar los ajustes

Pulse TIMER SELECT en el mando a distancia varias veces hasta que desaparezca "⊖ REC" y pulse TIMER SELECT en el mando a distancia varias veces hasta que aparezca nuevamente "⊖ REC".

Aparecen los puntos programados uno después de otro.

Para desconectar el temporizador de grabación

Pulse TIMER SELECT en el mando a distancia varias veces hasta que desaparezca "⊖ REC". Para volver a conectar el temporizador, pulse TIMER SELECT en el mando a distancia varias veces hasta que aparezca "⊖ REC" y pulse I/⏻ para desconectar el sistema.

Consejo

Cuando ajuste el temporizador de grabación, los ajustes de la hora permanecen en la memoria del sistema hasta que los cambie, aunque desconecte el sistema o el temporizador de grabación. Los ajustes utilizados por último permanecen vigentes al volver a activar el temporizador.

Notas

- El sistema se conecta 15 segundos antes de la hora de inicio especificada.
- Si el interruptor está conectado a la hora de inicio especificada, no se hará la grabación.
- El temporizador no funciona si el tiempo de inicio y el tiempo final son iguales.
- Cuando se ha ajustado el temporizador para dormir, el temporizador de grabación no funcionará hasta que el temporizador para dormir no desconecta el aparato.
- No puede hacer funcionar el temporizador diario y el temporizador de grabación al mismo tiempo.

Precauciones

Tensión de funcionamiento

Antes de hacer funcionar el sistema, verifique que la tensión de funcionamiento del sistema coincide con la del suministro local.

Seguridad

- La unidad no está desconectada de la fuente de alimentación de CA (principal) mientras esté conectado al tomacorriente, incluso aunque se haya desconectado el interruptor principal.
- Desenchufe el sistema del tomacorriente (principal) si no se va a utilizar durante un largo período de tiempo. Para desconectar el cable eléctrico, tire del enchufe, nunca del propio cable.
- Si se introduce algún objeto sólido o líquido en el sistema, desenchufe el sistema y hágalo inspeccionar por un técnico cualificado antes de seguir utilizando el aparato.
- El cable eléctrico de CA debe cambiarse sólo en una tienda de servicio cualificada.

Ubicación

- Instale el sistema en un lugar donde haya buena ventilación para evitar que se acumule calor en el sistema.
- No instale el sistema en posición inclinada.
- No coloque el sistema en lugares:
 - Extremadamente calientes o fríos
 - Polvorientos o sucios
 - Muy húmedos
 - Con vibraciones
 - Expuestos a la luz solar directa

Funcionamiento

- Si lleva el sistema de un lugar frío a otro caliente o si instala en una sala muy húmeda, es posible que se condense humedad en la lente del interior del tocadiscos de discos compactos. En este caso, el sistema no funcionará correctamente. Saque el disco compacto y deje el sistema conectado durante aproximadamente una hora hasta que la humedad se evapore.
- Cuando mueva el sistema, saque el disco que pueda estar en la bandeja de disco.

Si tiene dudas o problemas sobre el sistema, consulte con su tienda de Sony más cercana.

Notas sobre los disco compactos

- Antes de su reproducción, limpie la superficie del disco compacto con un paño de limpieza. Limpie desde el centro hacia los bordes.
- No reproduzca un disco compacto que tenga cinta etiquetas o adhesivos en ninguna de sus superficies ya que puede dañar el sistema.
- No limpie el disco compacto con disolventes, como bencina, diluyentes, limpiadores de venta en las tiendas del ramo ni aerosoles antiestética destinados a discos de vinilo.
- No exponga los discos compactos a la luz solar directa, a fuente de calor como conductos de aire caliente ni lo deje en un coche estacionado bajo la luz solar directa.

Para mantener permanentemente las grabaciones en la cinta

Para evitar borrar por accidente las grabaciones de una cinta, rompa las lengüetas del casete de la cara A o cara B como en la figura.

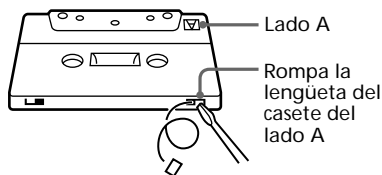
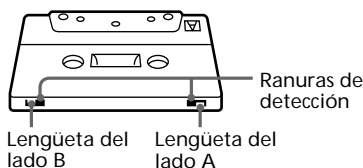

Si desea volver a utilizar la cinta para grabar, cubra el orificio de la lengüeta rota con cinta adhesiva. Sin embargo, tenga cuidado de no cubrir las ranuras de detección que permiten que la platina de casetes detecte automáticamente el tipo de cinta.

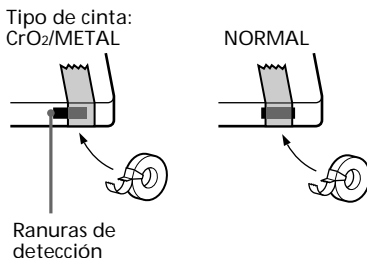

Antes de colocar un casete en la platina de cintas

Elimine la flojedad de la cinta. De lo contrario ésta puede enredarse en el mecanismo de reproducción de la platina y dañarlo.

Cuando utilice cintas de más de 90 minutos

La cinta es muy elástica. No cambie frecuentemente las operaciones de cinta como reproducción, detención, avance rápido, etc. La cinta puede enredarse en el mecanismo de reproducción de la platina.

Limpieza de cabezales de cinta

Limpie los cabezales de cinta después de cada 10 horas de uso.

Cuando los cabezales de cinta se ensucian

- el sonido se escucha distorsionado
- el nivel de sonido disminuye
- se producen pérdidas de sonido
- la cinta no se borra por completo
- la cinta no se graba

Asegúrese de limpiar los cabezales de cinta antes de realizar una grabación importante o después de reproducir una cinta vieja. Utilice un casete de limpieza adquirido por separado, de tipo seco o húmedo. Para más detalles, consulte las instrucciones de dicho casete.

Desmagnetización de los cabezales de cinta

Desmagnetice los cabezales y los componentes metálicos que estén en contacto con la cinta cada 20 a 30 horas de uso; para ello, emplee un casete desmagnetizador de venta en los comercios. Para más detalles, consulte las instrucciones del casete.

Limpieza del exterior

Limpie el mueble, panel y controles con un paño suave ligeramente humedecido con una solución detergente suave. No utilice ningún tipo de esponja abrasiva, polvo de cocina o disolvente tales como diluyente, bencina o alcohol.

Localización de averías

Si surge algún problema al utilizar este sistema, realice lo siguiente:

- 1 Asegúrese de que el cable eléctrico y los cables de altavoces están bien conectados.
- 2 Busque el problema en la siguiente lista de comprobación y tome la acción correctora indicada.

Si el problema no se soluciona a pesar de lo anterior, consulte con la tienda de Sony más cercana.

General

No se escucha el sonido por los altavoces.

- Ajuste VOLUME (o pulse VOL + en el mando a distancia).
- Los auriculares están conectados.
- Verifique las conexiones de altavoces.

Se produce un zumbido o ruido intenso.

- Hay un TV o videograbadora demasiado cerca del sistema. Aleje el sistema del TV o videograbadora.

"0:00" (o "AM 12:00") parpadea en el reloj.

- Se ha producido un corte en el suministro eléctrico. Vuelva a ajustar el reloj (vea la página 6) y el temporizador (vea las páginas 26 y 28).

El temporizador no funciona.

- Asegúrese de que el reloj está en hora (vea la página 6).

No aparecen "☹ DAILY" y "☹ REC" cuando pulsa TIMER SELECT en el mando a distancia.

- Asegúrese de que el temporizador está bien programado (vea las páginas 26 y 28).
- Asegúrese de que el reloj está en hora (vea la página 6).

Los colores en el televisor están mal.

- Aleje los altavoces del TV.

Localización de averías (continuación)

El mando a distancia no funciona.

- Hay un obstáculo entre el mando a distancia y el sistema.
 - No está apuntando el mando a distancia hacia el sensor del sistema.
 - Las pilas del mando a distancia están agotadas. Cambie las pilas.
 - Asegúrese que las pilas están puestas correctamente.
 - No instale el sistema cerca de equipos que utilizan inversión eléctrica CA a CC.
-

Altavoces

El sonido sale por un solo canal o los volúmenes derecho e izquierdo no están equilibrados.

- Verifique las conexiones de altavoces y su ubicación.
-

Tocadiscos de disco compactos

El disco compacto no reproduce.

- El disco compacto está sucio.
 - La superficie del disco compacto está rayada. Cambie el disco compacto.
 - El disco compacto se ha colocado con la etiqueta hacia abajo.
 - Se ha condensado humedad en el sistema. Saque el disco compacto y deje el sistema conectado durante una hora hasta que se evapore la humedad.
-

La reproducción no empieza desde la primera canción.

- El tocadiscos está en la reproducción programada o al azar. Pulse PLAY MODE (o TUNING/PLAY MODE en el mando a distancia) varias veces hasta que desaparezcan "PGM" y "SHUFFLE".
-

Platina de cintas

No puede grabar.

- No hay cinta en el casetero.
 - Se ha cortado la lengüeta de protección de grabaciones del casete (vea la página 30).
 - La cinta ha llegado al final.
-

La cinta no graba o reproduce o disminuye el nivel de sonido.

- Los cabezales están sucios. Límpielos (vea la página 31).
 - Los cabezales de grabación/reproducción están magnetizados. Desmagnetícelos (vea la página 31).
-

La cinta no se borra por completo.

- Los cabezales de grabación/reproducción están magnetizados. Desmagnetícelos (vea la página 31).
-

Se produce fluctuación o trémolo excesivo o pérdidas de sonido.

- Los cabrestantes o rodillos compresores están sucios. Límpielos (vea la página 31).
-

El ruido aumenta o las frecuencias altas se pierden.

- Los cabezales de grabación/reproducción están magnetizados. Desmagnetícelos (vea la página 31).
-

Sintonizador

Se produce un zumbido o ruido intenso ("TUNED" o "STEREO" parpadea).

- Ajuste la antena.
- La señal es demasiado débil. Conecte una antena externa (vea la página 9).
- Asegúrese de que la antena está bien conectada.
- No doble o enrolle la antena.
- Los dos cables que componen la antena de FM se han separado más desde que se compró el sistema. Repare o cambie por uno nuevo.
- El cable de antena de AM está soltado del soporte.

No se puede recibir un programa de FM en estéreo.

- Pulse STEREO/MONO en el mando a distancia hasta que aparezca "STEREO" en la indicación.

Reinicialización del sistema

- 1 Desenchufe el cable eléctrico del tomacorriente.
- 2 Pulse I/⏻ y vuelva a enchufar el cable eléctrico en el tomacorriente.

El sistema se ha reinicializado a los ajustes de fábrica. Todos los ajustes anteriores tales como las emisoras prefijadas, reloj y temporizadores están borrados y debe volver a poner en hora.

Especificaciones

Sección del amplificador

Modelo europeo:

Salida de potencia DIN (de régimen):
20 + 20 W (6 ohmios a 1 kHz, DIN)

Salida de potencia RMS continua (referencia):
25 + 25 W (6 ohmios a 1 kHz, distorsión armónica total de 10%)

Salida de potencia musical (referencia):
85 + 85 W

Otros modelos:

Las siguientes salidas se miden para CA de 230 V, 60 Hz

Salida de potencia DIN (de régimen):
20 + 20 W (6 ohmios a 1 kHz, DIN)

Salida de potencia RMS continua (referencia):
25 + 25 W (6 ohmios a 1 kHz, distorsión armónica total de 10%)

Las siguientes salidas se miden para CA de 220 V, 60 Hz

Salida de potencia DIN (de régimen):
18 + 18 W (6 ohmios a 1 kHz, DIN)

Salida de potencia RMS continua (referencia):
23 + 23 W (6 ohmios a 1 kHz, distorsión armónica total de 10%)

Entrada

MD IN (tomas fonocaptora):
Sensibilidad 1.000 mV, impedancia 47 kiloohmios

VIDEO IN (tomas fonocaptoras):

Sensibilidad 500 mV, impedancia 47 kiloohmios

Salidas

LINE OUT (tomas fonocaptoras):
Sensibilidad 500 mV, impedancia 1 kiloohmio

OPTICAL DIGITAL OUT (disco compacto):
Optica

PHONES (toma fonocaptora estéreo):
Acepta auriculares con una impedancia de 8 ohmios o más

SPEAKER:
Sistema de altavoz activo, 6 ohmios

Especificaciones (continuación)

Sección del tocadiscos de disco compactos

Sistema	Disco compacto y sistema de audio digital
Láser	Láser semiconductor ($\lambda = 780 \text{ nm}$) Duración de emisión: continua
Salida de láser	MAX 44,6 μW^* * Esta salida es el valor medido a una distancia de 200 mm de la superficie del objetivo en el bloque de captación óptica con apertura de 7 mm
Longitud de onda	780 - 790 nm
Respuesta de frecuencia	2 Hz - 20 kHz ($\pm 0,5 \text{ dB}$)

Sección de la platina de cintas

Sistema de grabación	estéreo de 4 pistas, 2 canales
Respuesta de frecuencia	(DOLBY NR OFF) 50 - 13.000 Hz ($\pm 3 \text{ dB}$), utilizando un casete de Sony TIPO I 50 - 14.000 Hz ($\pm 3 \text{ dB}$), utilizando un casete de Sony TIPO II
Fluctuación y trémolo	$\pm 0,15\% \text{ W}$ en el pico (IEC) $0,1\% \text{ W.RMS}$ (NAB) $\pm 0,2\% \text{ W}$ pico (DIN)

Sección del sintonizador

Sintonizador superheterodino de FM estéreo, FM/AM

Sección del sintonizador de FM

Gama de sintonización	87,5 - 108,0 MHz (pasos de 50 kHz)
Antena	Antena de cable de FM
Terminales de antena	75 ohmios desbalanceado
Frecuencia intermedia	10,7 MHz

Sección del sintonizador de AM

Gama de sintonía	
Modelo europeo:	531 - 1.602 kHz (con intervalo de sintonización de 9 kHz)
Otros modelos:	530 - 1.710 kHz (con intervalo de sintonización de 10 kHz) 531 - 1.602 kHz (con intervalo de sintonización de 9 kHz)
Antena	Antena de cuadro para AM, terminal de antena exterior
Frecuencia intermedia	450 kHz

Altavoces

Sistema de altavoces	Sistema de dos vías, reflejo de graves
Unidades de altavoz	Altavoz para graves de tipo cono con diám. 12 cm
Altavoz para agudos de tipo semi-domo	de diám. 2,5 cm
Impedancia de régimen	6 ohmios
Dimensiones (an./al./prof.)	Aprox. 150 \times 252 \times 252 mm
Peso	Aprox. 2,6 kg neto por altavoz

Generales

Especificaciones eléctricas

Modelo europeo:	CA de 230 V, 50/60 Hz
Otros modelos:	CA de 110 - 120 V o 220 - 240 V, 50/60 Hz Ajustable con selector de voltaje

Consumo eléctrico 55 W

Dimensiones (an./al./prof.)

Aprox. 190 \times 252 \times 280 mm incluyendo las partes salientes y controles

Peso Aprox. 5,6 kg

Accesorios incluidos

Mando a distancia RM-SCP1 (1)
Antena de cuadro para AM (1)
Antena de cable de FM (1)
Pilas (2)

El diseño y las especificaciones están sujetos a cambios sin previo aviso.

Indice alfabético

A, B

- Ajuste
 - el volumen 12, 14, 18
- Ajuste de la hora 6
- Ajuste del reloj 6
- Altavoces 4
- AMS 12
- Antenas 4, 9, 10

C, D

- Conexión. *vea* Conexiones
- Conexiones
 - componentes opcionales 8
 - el sistema 4
 - la alimentación 5
 - la antena 4, 9, 10

E, F

- Edición programada 23
- Emisoras de radio
 - prefijado 7
 - sintonización 14

G, H, I, J, K

- Generación de sonidos más dinámicos 25
- Grabación
 - disco compactos
 - especificando el orden de las canciones 23
 - grabación activada por temporizador 28
 - la radio 15
 - un disco compacto 12
 - un programa de radio 22

L

- Localización de averías 31

M, N, O

- Mantenimiento de grabaciones 30

P, Q

- Pilas 5
- Platina de cintas 12, 15, 17, 22, 28
- Prefijado de emisoras de radio 7
- Protección de grabaciones 30

R

- Reinicialización del sistema 33
- Reproducción
 - canciones en el orden deseado (reproducción programada) 21
 - canciones en orden aleatorio (reproducción al azar) 20
 - repetición de canciones (reproducción repetida) 19
 - un disco compacto 11
 - una cinta 17
- Reproducción al azar 20
- Reproducción de un toque 12, 15, 18
- Reproducción normal 11
- Reproducción programada 21
- Reproducción repetida 19

S

- Selección automática de fuente 12, 15, 18
- Sintonización prefijada 14
- Sintonizador 7, 14, 15, 28

T

- Temporizador
 - despertarse con la música 26
 - dormirse con la música 26
 - grabación activada por temporizador 28
- Temporizador diario 26
- Temporizador para dormir 26
- Tocadiscos de discos compactos 11, 12, 18

U, V, W, X, Y, Z

- Uso de RDS 25
- Utilización de la indicación 18

