

**SONY**<sup>®</sup>

4-140-464-31(2)

# Active Speaker System

Mode d'emploi \_\_\_\_\_ **FR**

Manual de instruções \_\_\_\_\_ **PT**

SRS-DB500

©2009 Sony Corporation

## AVERTISSEMENT

**Pour réduire les risques d'incendie ou d'électrocution, ne pas exposer cet appareil à la pluie ou à l'humidité.**

**Pour réduire les risques d'incendie et d'électrocution, ne pas ouvrir le coffret. S'adresser à un personnel qualifié seulement pour toute réparation.**

Ne pas installer l'appareil dans un espace exigü, comme dans une bibliothèque ou un placard intégré.

Pour réduire les risques d'incendie, ne pas obstruer l'orifice de ventilation de l'appareil avec du papier journal, une nappe, des rideaux, etc.

Ne pas poser de bougies ou autres objets incandescents sur l'appareil.

Pour réduire les risques d'incendie ou d'électrocution, ne pas exposer cet appareil aux infiltrations ou éclaboussures de liquides, et ne pas poser d'objets remplis de liquides, par exemple des vases, sur l'appareil.

Comme la fiche d'alimentation sert à débrancher le système du secteur, raccordez le système à une prise secteur d'accès facile. Si cet système devait présenter une anomalie quelconque, débranchez-le immédiatement de la prise secteur.

Ce système n'est pas déconnecté de la source d'alimentation secteur tant qu'il reste raccordé à la prise secteur, même s'il a été mis hors service.

Une pression sonore excessive des écouteurs ou du casque peut entraîner la perte de l'ouïe.

Ne pas exposer les piles ou l'appareil avec les piles à une chaleur excessive, comme en plein soleil, près d'un feu, etc.

## Pour la clientèle en Europe



**Traitement des appareils électriques et électroniques en fin de vie (Applicable dans les pays de l'Union Européenne et aux autres pays européens disposant de systèmes de collecte sélective)**

Ce symbole, apposé sur le produit ou sur son emballage, indique que ce produit ne doit pas être traité avec les déchets ménagers. Il doit être remis à un point de collecte approprié pour le recyclage des équipements électriques et électroniques. En s'assurant que ce produit est bien mis au rebut de manière appropriée, vous aiderez à prévenir les conséquences négatives potentielles pour l'environnement et la santé humaine. Le recyclage des matériaux aidera à préserver les ressources naturelles. Pour toute information supplémentaire au sujet du recyclage de ce produit, vous pouvez contacter votre municipalité, votre déchetterie ou le magasin où vous avez acheté le produit.

## Pour la clientèle en Europe



### **Elimination des piles et accumulateurs usagés (Applicable dans les pays de l'Union Européenne et aux autres pays européens disposant de systèmes de collecte sélective)**

Ce symbole, apposé sur les piles et accumulateurs ou sur les emballages, indique que les piles et accumulateurs fournis avec ce produit ne doivent pas être traités comme de simples déchets ménagers. Sur certains types de piles, ce symbole apparaît parfois combiné avec un symbole chimique. Les symboles pour le mercure (Hg) ou le plomb (Pb) sont rajoutés lorsque ces piles contiennent plus de 0.0005% de mercure ou 0.004% de plomb.

En vous assurant que ces piles et accumulateurs sont mis au rebut de façon appropriée, vous participez activement à la prévention des conséquences négatives que leur mauvais traitement pourrait provoquer sur l'environnement et sur la santé humaine. Le recyclage des matériaux contribue par ailleurs à la préservation des ressources naturelles.

Pour les produits qui pour des raisons de sécurité, de performance ou d'intégrité de données nécessitent une connexion permanente à une pile ou à un accumulateur, il conviendra de vous rapprocher d'un service technique qualifié pour effectuer son remplacement.

En rapportant votre appareil électrique en fin de vie à un point de collecte approprié vous vous assurez que la pile ou l'accumulateur incorporé sera traité correctement.

Pour tous les autres cas de figure et afin d'enlever les piles ou accumulateurs en toute sécurité de votre appareil, reportez-vous au manuel d'utilisation. Rapporter les piles ou accumulateurs usagés au point de collecte approprié pour le recyclage.

Pour toute information complémentaire au sujet du recyclage de ce produit ou des piles et accumulateurs, vous pouvez contacter votre municipalité, votre déchetterie locale ou le point de vente où vous avez acheté ce produit.

### **Avis à l'attention des clients: les informations suivantes concernent uniquement les appareils vendus dans les pays appliquant les directives de l'UE.**

Le fabricant de ce produit est Sony Corporation, 1-7-1 Konan Minato-ku Tokyo, 108-0075 Japon. Le représentant autorisé pour les questions de compatibilité électromagnétique (EMC) et la sécurité des produits est Sony Deutschland GmbH, Hedelfinger Strasse 61, 70327 Stuttgart, Allemagne. Pour toute question relative au SAV ou à la garantie, merci de bien vouloir vous référer aux coordonnées contenues dans les documents relatifs au SAV ou la garantie.

FR

## **Table des matières**

Déballage.....	5
Guide des pièces et commandes.....	6

### **Mise en service**

Raccordement du système .....	9
Positionnement des enceintes ...	12

### **Opérations de base**

Écoute du son .....	13
Réglage du son .....	14
Changement de l'affichage.....	15

### **Informations complémentaires**

En cas de panne .....	16
Précautions .....	17
Spécifications .....	19

# Déballage

Assurez-vous d'être en possession de tous les articles suivants:

- Caisson de grave (1)
- Télécommande (1)
- Cordon audio (1)
- Mode d'emploi (1)

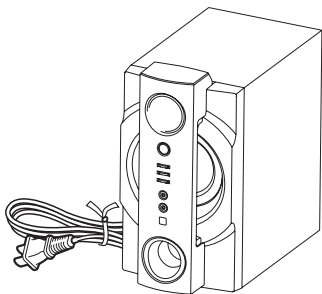

- Enceintes satellite (2)

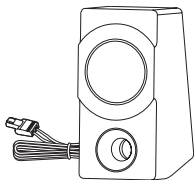

# Guide des pièces et commandes

## Caisson de grave

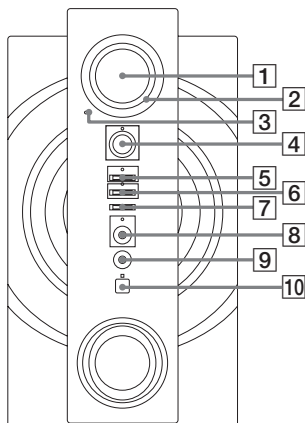

### 1 JOG

Tournez pour régler le niveau du volume, des graves et des aigus.

### 2 Illuminateur

S'éclaire lorsque le système est mis en service.

### 3 Indicateur MUTING

S'éclaire lorsque le son est mis en sourdine.

### 4 Touche I/O (marche/veille) (pages 10, 13, 16, 17)

Appuyez pour mettre le système en ou hors service.  
L'indicateur I/O s'éclaire quand le système est mis hors service.

### 5 Touche TREBLE

Appuyez pour accéder au mode de réglage de niveau des aigus ou en sortir.

#### Indicateur TREBLE

Clignote en mode de réglage du niveau des aigus.

S'éclaire lorsque le niveau des aigus est réglé à l'aide de la télécommande.

### 6 Touche BASS

Appuyez pour accéder au mode de réglage de niveau des graves ou en sortir.

#### Indicateur BASS

Clignote en mode de réglage du niveau des graves.

S'éclaire lorsque le niveau des graves est réglé à l'aide de la télécommande.

- 7** Touche INPUT  
Appuyez pour sélectionner la source d'entrée.
- 8** Prise INPUT 2 (pages 11, 13, 19)  
Reliez à la prise de casque d'un dispositif audio portable, etc.
- Indicateur INPUT 2  
S'éclaire lorsque une source INPUT 2 est sélectionnée.
- 9** Prise  (casque) (pages 13, 19)  
Raccordez un casque.
- 10** Télécommande  
Reçoit les signaux de la télécommande.

## Télécommande RM-AS31

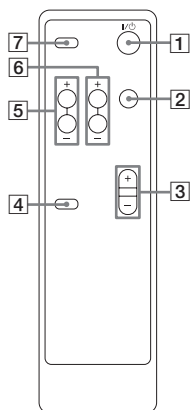

**1** I/⏻(marche/veille)

Appuyez pour mettre le système en ou hors service.

**2** DISPLAY

Appuyez pour changer le motif de l'illuminateur autour de la JOG.

**3** VOLUME +/-\*

Appuyez pour régler le volume.

\* La touche VOLUME + a un point tactile. Ce point tactile vous servira de référence lorsque vous utiliserez le système.

**4** MUTING

Appuyez pour couper le son.

Appuyez une nouvelle fois sur cette touche pour rétablir le son.

**5** BASS +/-

Appuyez pour changer le niveau des graves.

**6** TREBLE +/-

Appuyez pour changer le niveau des aigus.

**7** INPUT

Appuyez pour sélectionner la source d'entrée.



## Raccordement du système

Caisson de grave

– Panneau arrière

– Panneau avant

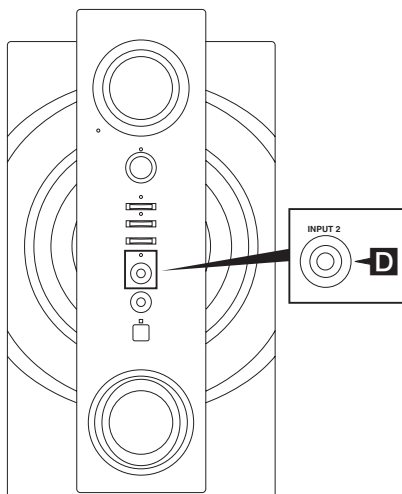
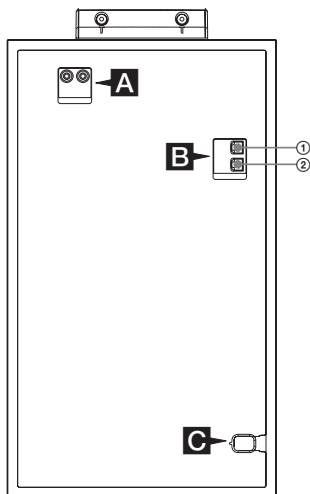

① À l'enceinte satellite (gauche)

② À l'enceinte satellite (droite)

Suite page suivante 

## A Prises INPUT 1 L/R

Utilisez un cordon audio (fourni) pour relier la prise INPUT 1 à LINE OUT ou la prise de casque d'un dispositif audio portable, d'un ordinateur, etc.

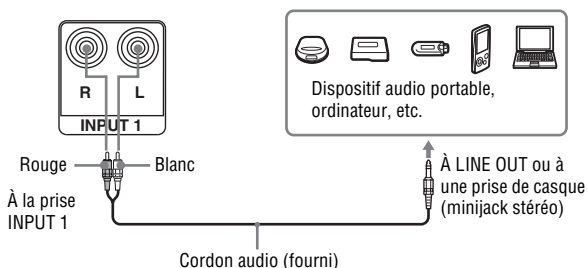

## B Enceinte satellite

Veillez à bien insérer le connecteur tout droit dans les bornes.

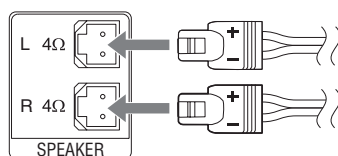

## C Alimentation

Branchez le cordon d'alimentation sur une prise murale après avoir raccordé tous autres les éléments. L'indicateur  $\text{I}/\text{O}$  s'éclaire. Lorsque vous appuyez sur  $\text{I}/\text{O}$ , le système se met en service et l'indicateur  $\text{I}/\text{O}$  s'éteint.

## D Prise INPUT 2

Utilisez un cordon de liaison (non fourni) pour relier la prise INPUT 2 à LINE OUT ou la prise de casque d'un dispositif audio portable, etc.

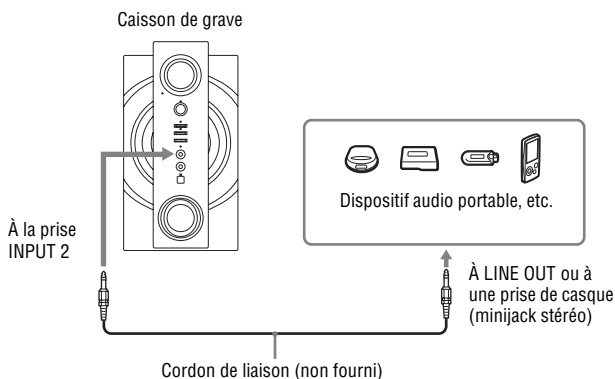

### Remarque

Lorsque le système est raccordé à la prise mono d'un dispositif servant de source, le son peut ne pas être restitué par l'enceinte satellite droite. Dans ce cas, utilisez l'adaptateur de fiche PC-236MS ou PC-234S en option.

## Utilisation de la télécommande

Faites glisser et retirez le couvercle du logement des piles, puis insérez les deux piles R03 (taille AAA) (non fournies), d'abord par le côté , en tenant compte des polarités indiquées ci-dessous.

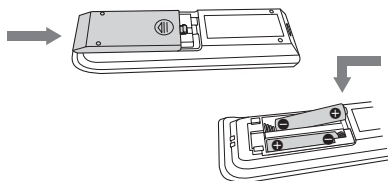

### Remarques

- Si vous prévoyez de ne pas utiliser la télécommande pendant longtemps, retirez les piles pour éviter une fuite du liquide et les dommages dus à la corrosion.
- Lorsque la télécommande ne parvient plus à faire fonctionner le système, remplacez les deux piles par des neuves.
- Les appareils contenant des piles ne doivent pas être exposés à une chaleur excessive, comme le soleil, le feu, etc.

## Positionnement des enceintes

Vous pouvez disposer vos enceintes de la façon suivante.

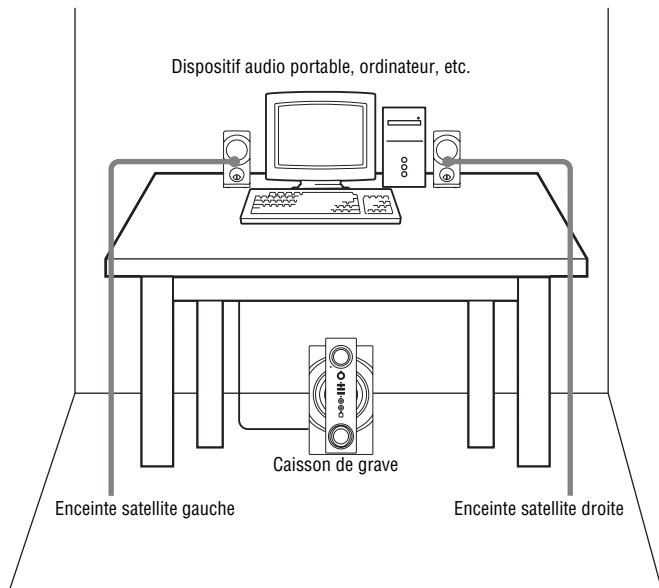

## Opérations de base

### Écoute du son

#### 1 Appuyez sur I/⏻ pour mettre le système en service.

L'indicateur I/⏻ s'éteint quand le système est mis en service.

#### 2 Appuyer plusieurs fois de suite sur INPUT.

À chaque pression, l'indication change de la façon suivante:

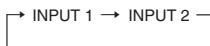

#### Remarques

- Sélectionnez INPUT 1 pour écouter le son de l'appareil raccordé à la prise INPUT 1.
- Sélectionnez INPUT 2 pour écouter le son de l'appareil raccordé à la prise INPUT 2.

#### 3 Procédez à la lecture sur l'appareil raccordé.

#### 4 Tournez la JOG (ou appuyez sur VOLUME +/- de la télécommande) pour régler le volume.

#### Conseils

- Selon l'appareil raccordé, il peut être nécessaire de régler le volume aussi sur l'appareil proprement dit.
- En outre, le niveau de volume du système peut varier selon l'appareil raccordé.

#### 5 Appuyez sur I/⏻ pour éteindre le système.

L'indicateur I/⏻ s'éclaire quand le système est mis hors service.

### Utilisation du casque ou des écouteurs

Raccordez le casque ou les écouteurs à la prise Ⓜ (casque) sur le caisson de grave.

#### Remarques

- Si l'appareil raccordé présente une fonction BASS BOOST, mettez celle-ci hors service car elle peut causer de la distorsion audible.
- Si l'enceinte est raccordée à un appareil incorporant une radio ou un tuner, les émissions risquent de ne pas être reçues, ou bien la réception sera nettement moins bonne.

#### Pour activer le silencieux

Appuyer sur MUTING de la télécommande.

Le silencieux est désactivé lorsque vous effectuez les opérations suivantes.

- Appuyez une nouvelle fois sur MUTING.
- Tournez la JOG pour augmenter le volume. Appuyez sur VOLUME + de la télécommande.
- Mettez le système hors service.

# Réglage du son

## Ajout d'un effet sonore

### — BASS

**1** Appuyez sur BASS pour accéder au mode de réglage de niveau des graves.

**2** Tournez la JOG pour régler l'effet des graves.

L'effet des graves peut être réglé de  $-8$  dB à  $+8$  dB par incréments de 2 dB.

Tournez la JOG dans le sens horaire pour augmenter le niveau des graves.

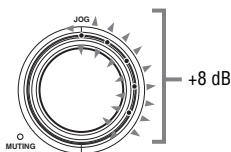

Tournez la JOG dans le sens antihoraire pour réduire le niveau des graves.

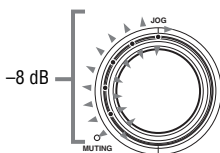

Le réglage initial est  $+2$  dB.

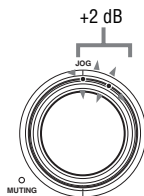

**3** Appuyez sur BASS pour sortir du mode de réglage de niveau des graves.

### — TREBLE

**1** Appuyez sur TREBLE pour accéder au mode de réglage de niveau des aigus.

**2** Tournez la JOG pour régler l'effet des aigus.

L'effet des aigus peut être réglé de  $-8$  dB à  $+8$  dB par incréments de 2 dB. Tournez la JOG dans le sens horaire pour augmenter le niveau des aigus. Tournez la JOG dans le sens antihoraire pour réduire le niveau des aigus.

Le réglage initial est 0 dB.

**3** Appuyez sur TREBLE pour sortir du mode de réglage de niveau des aigus.

## Pour activer la fonction BASS/TREBLE à l'aide de la télécommande

Appuyez sur BASS/TREBLE +/- pour changer le niveau des graves ou des aigus.

### Remarques

- Le mode de réglage des graves/aigus se désactive automatiquement en l'espace de quelques secondes.
- Le mode de réglage des graves/aigus se désactive automatiquement lorsque vous appuyez sur une touche.

# Changement de l'affichage

## Changement d'illuminateur

Vous avez le choix entre différents illuminateurs.

**Appuyez plusieurs fois de suite sur DISPLAY de la télécommande pour sélectionner l'illuminateur souhaité à la mise en service du système.**

Chaque fois que vous appuyez sur la touche, l'illuminateur change de la façon suivante :

Mode Lumière déco<sup>1)</sup> →

Mode Volume<sup>2)</sup> → Mode Indicateur de

puissance<sup>3)</sup> → Hors service

<sup>1)</sup> C'est le mode par défaut. L'illuminateur clignote de manière aléatoire.

<sup>2)</sup> L'illuminateur indique le niveau sonore.

<sup>3)</sup> L'illuminateur s'éclaire en fonction du niveau de la source d'entrée.

### Remarques

- Lorsque vous tournez la JOG +/- (ou appuyez sur VOLUME +/- de la télécommande), l'illuminateur indique le niveau de volume actuel.
- Lorsque vous réglez le niveau des graves ou des aigus, l'illuminateur indique le niveau actuel des graves ou des aigus.

## Informations complémentaires

### En cas de panne

Si un problème quelconque devait se présenter lorsque vous utilisez ce système d'enceintes, effectuez les opérations suivantes. Si ce problème persiste, consultez le revendeur Sony le plus proche.

#### Si l'indicateur I/Ⓞ clignote

Débranchez immédiatement le cordon d'alimentation et vérifiez les points suivants.

- Utilisez-vous seulement les enceintes fournies?
- Est-ce que les cordons d'enceintes + et - sont court-circuités?
- Est-ce que quelque chose bloque les orifices de ventilation à l'arrière du caisson de grave ?

Après avoir vérifié tous ces points et résolu éventuellement le problème, attendez 5 minutes avant de rebrancher le cordon d'alimentation et de mettre le système en service. Si l'indicateur I/Ⓞ continue de clignoter, ou si la cause du problème ne peut pas être localisée bien que tous les points de la liste aient été contrôlés, consultez votre revendeur Sony.

## Généralités

### Aucun son.

- Tournez la JOG dans le sens horaire (ou appuyez sur VOLUME + de la télécommande).
- Augmentez le volume sur l'appareil raccordé.
- Vérifiez si le casque n'est pas branché.
- Vérifiez les raccordements d'enceintes.
- Assurez-vous que le silencieux n'est pas hors service.
- Assurez-vous d'avoir sélectionné le dispositif correct avec la touche INPUT.

### Le son présente de la distorsion.

- Tournez la JOG dans le sens antihoraire.
- Réduisez le volume sur l'appareil raccordé. Ou bien, si l'appareil raccordé présente une fonction BASS BOOST, mettez celle-ci hors service.

### Bourdonnement ou bruit sur la sortie d'enceintes.

- Assurez-vous que tous les cordons ont été raccordés correctement.
- Assurez-vous que l'appareil raccordé ne se trouve pas trop près du téléviseur ou de l'écran.

### Le son s'arrête subitement.

- Assurez-vous que tous les cordons ont été raccordés correctement.
- Assurez-vous que le silencieux n'est pas hors service.

### Aucun son en provenance du casque.

- Vérifiez le raccordement du casque.
- Assurez-vous que la source audio sur le canal sélectionné est bien lue.
- Assurez-vous que le silencieux n'est pas hors service.



**La télécommande ne fonctionne pas.**

- Enlevez les obstacles entre la télécommande et l'appareil.
- Rapprochez la télécommande de l'appareil.
- Dirigez la télécommande vers le capteur de l'appareil.
- Remplacez les piles.
- Installez l'appareil à l'écart de la lampe fluorescente.

**Enceintes****Aucun son fourni par le système d'enceintes.**

- Assurez-vous que tous les cordons ont été raccordés correctement.
- Assurez-vous que le volume de l'enceinte satellite et de l'appareil raccordé est à un niveau suffisant.
- Ne raccordez que les enceintes fournies.
- Vérifiez si le casque est branché. Le cas échéant, débranchez-le.

**Pour rétablir les réglages usine du système**

Si le système ne fonctionne toujours pas correctement après que les mesures précédentes ont été prises, ou en présence d'autres problèmes, réinitialisez le système de la façon suivante:

- 1** Débranchez le cordon d'alimentation.
- 2** Attendez 5 minutes avant de rebrancher le cordon d'alimentation.
- 3** Appuyez sur **I/⏻** pour mettre le système en service.
- 4** Appuyez simultanément sur **INPUT** et **I/⏻** et maintenez 3 secondes enfoncé.

Les réglages usine du système sont rétablis. Vous devez réajuster tous les réglages effectués, tels que le volume, le niveau des graves, le niveau des aigus et la source d'entrée.

**Précautions****Sécurité**

- La plaque signalétique indiquant la tension de fonctionnement, la consommation, etc. se trouve à l'arrière, à l'extérieur.
- Avant de mettre en service ce système, assurez-vous que sa tension de fonctionnement est identique à celle de votre alimentation secteur locale.
- Débranchez le système de la prise murale s'il ne doit pas être utilisé pendant une certaine période. Pour débrancher le cordon, tirez-le par la fiche. Ne tirez jamais sur le cordon.
- Si un solide ou du liquide devait tomber à l'intérieur du système, débranchez le cordon d'alimentation du système et faites vérifier le système par un personnel qualifié avant de le remettre en service.
- Pour faciliter la dissipation de la chaleur, laissez un espace suffisant à l'arrière du caisson de grave. Évitez aussi de poser des objets sur l'appareil.
- Ne mettez pas la main ou des objets dans l'orifice du caisson de grave et de l'enceinte satellite.

**Source d'alimentation**

Si la fiche d'alimentation du système est débranchée de la prise secteur alors que le système est en veille, l'indicateur **I/⏻** reste environ 2 minutes éclairé, selon le temps que met la source d'alimentation interne du mode de commutation audio haute efficacité à se décharger.

Suite page suivante 

## Fonctionnement

- N'utilisez pas le système d'enceintes à une puissance supérieure à la puissance d'entrée maximale du système.
- Avant de raccorder les éléments, mettez le système d'enceintes hors service, ainsi que l'ordinateur et l'appareil audio pour éviter d'endommager le système d'enceintes.
- Le volume doit être augmenté jusqu'au point de distorsion.
- Bien que ce système soit blindé magnétiquement, ne laissez pas de cassettes enregistrées, de montres, de cartes de crédit personnelles ni de disquettes utilisant un codage magnétique longtemps devant le système.

## Si l'image du téléviseur ou de l'écran présente de la distorsion due au magnétisme

Bien que ce système soit blindé magnétiquement, le magnétisme ambiant peut causer de la distorsion sur l'image de certains téléviseurs ou ordinateurs. Le cas échéant, éteignez le téléviseur ou l'ordinateur et rallumez-le 15 ou 30 minutes plus tard. Dans le cas d'un ordinateur, prenez les mesures nécessaires, par exemple sauvegardez vos données, avant de l'éteindre.

S'il n'y a apparemment aucune amélioration, éloignez le système du téléviseur ou de l'ordinateur. De plus, ne posez pas d'objets munis d'aimants ou utilisant des aimants, par exemple un rack audio, un meuble de téléviseur, des jouets, etc., près d'un téléviseur ou d'un ordinateur. Ces aimants, qui agissent sur le système, peuvent causer de la distorsion sur l'image.

## Emplacement

- N'installez pas les enceintes sur une surface inclinée.
- Ne laissez pas le système à proximité de sources de chaleur, ou bien à un endroit exposé à la lumière directe du soleil, à une poussière excessive, à l'humidité, à la pluie ou à un choc d'origine mécanique.

## Nettoyage

N'utilisez pas d'alcool, de benzène ni de diluant pour nettoyer le coffret.

Pour toute question ou tout problème concernant votre système d'enceintes, veuillez consulter votre revendeur Sony le plus proche.

# Spécifications

## Section Enceintes

### Enceinte satellite

Système d'enceintes

Pleine gamme, blindé magnétiquement

Haut-parleurs

6,5 cm, à cône

Type d'enceinte

Bass reflex

Impédance

4  $\Omega$

Longueur du cordon

1,5 m

### Caisson de grave

Système d'enceintes

Grave

Haut-parleurs

16 cm, à cône

Type d'enceinte

Bass reflex

Impédance

2  $\Omega$

## Section Amplificateur

Puissance de sortie

75 W + 75 W (10% DHT, 1 kHz, 4  $\Omega$ )

(Enceinte satellite)

150 W (10% DHT, 100 Hz, 2  $\Omega$ )

(Caisson de grave)

Entrée

Prise RCA  $\times$  1 (INPUT 1)

Tension: 1 V

Impédance: 10 kohms

Minijack stéréo  $\times$  1 (INPUT 2)

Tension: 500 mV

Impédance: 4,7 kohms

Sortie

Minijack stéréo  $\times$  1 ( $\odot$  (casque))

## Généralités

Dimensions (l/h/p)

Approx. 94  $\times$  196  $\times$  135 mm

(3  $\frac{3}{4}$   $\times$  7  $\frac{3}{4}$   $\times$  5  $\frac{3}{5}$  pouces)

(Enceinte satellite)

Approx. 221  $\times$  403  $\times$  411 mm

(8  $\frac{3}{4}$   $\times$  15  $\frac{7}{8}$   $\times$  16  $\frac{1}{4}$  pouces)

(Caisson de grave)

Poids

Approx. 0,7 kg (1 li 9 on)

(Enceinte satellite)

Approx. 8,5 kg (18 li 12 on)

(Caisson de grave)

Alimentation

Modèle pour l'Europe, l'Océanie, la Chine, l'Argentine, l'Asie du Sud Est, l'Inde, le Bangladesh et Sri Lanka:

CA 220 - 240 V, 50 Hz

Modèle pour le Mexique, le Brésil, la Colombie et le Venezuela: CA 120 V, 60 Hz

Modèle pour Taiwan: CA 110 V, 60 Hz

Consommation

65 W

Consommation (en veille)

0,5 W

## Accessoires en option

Cordon de liaison

RK-G136, RK-G138

Adaptateur de fiche

PC-236MS, PC-234S

La conception et les spécifications peuvent être modifiées sans avis préalable.

## ADVERTÊNCIA

**Para reduzir o risco de incêndio ou de choque eléctrico, não exponha este aparelho nem à chuva e nem à humidade.**

**Para reduzir o risco de choques eléctricos, não abra o gabinete. Peça serviços de reparos somente a técnicos qualificados.**

Não instale o aparelho num espaço fechado, como por exemplo, numa estante ou num armário.

Para reduzir o risco de incêndio, não cubra a abertura de ventilação do aparelho com jornais, toalhas de mesa, cortinas, etc. Não coloque fontes de chamas abertas, tais como velas acesas, sobre o aparelho.

Para reduzir o risco de incêndio ou de choque eléctrico, não exponha este aparelho a gotejamentos ou salpicos, e não coloque objectos cheios de líquidos, tais como vasos, sobre o aparelho.

Como a ficha do cabo de alimentação principal é utilizada para desligar o sistema da rede eléctrica, ligue o sistema a uma tomada da rede CA de fácil acesso. Caso note uma anormalidade no sistema, desligue imediatamente o cabo de alimentação CA da tomada de parede.

O sistema não estará desligado da rede eléctrica enquanto o mesmo estiver ligado a uma tomada da rede CA, mesmo estando o próprio desligado.

A pressão sonora excessiva dos auriculares e dos auscultadores, pode causar a perda da audição.

Não exponha pilhas ou aparelhos com baterias instaladas ao calor excessivo, tais como luzes solares, lume ou outros.

## Para clientes na Europa



**Tratamento de Equipamentos Eléctricos e Electrónicos no final da sua vida útil (Aplicável na União Europeia e em países Europeus com sistemas de recolha selectiva de resíduos)**

Este símbolo, colocado no produto ou na sua embalagem, indica que este não deve ser tratado como resíduo urbano indiferenciado. Deve sim ser colocado num ponto de recolha destinado a resíduos de equipamentos eléctricos e electrónicos. Assegurando-se que este produto é correctamente depositado, irá prevenir potenciais consequências negativas para o ambiente bem como para a saúde, que de outra forma poderiam ocorrer pelo mau manuseamento destes produtos. A reciclagem dos materiais contribuirá para a conservação dos recursos naturais. Para obter informação mais detalhada sobre a reciclagem deste produto, por favor contacte o município onde reside, os serviços de recolha de resíduos da sua área ou a loja onde adquiriu o produto.

## Para clientes na Europa



### **Tratamento de pilhas no final da sua vida útil (Aplicável na União Europeia e em países Europeus com sistemas de recolha selectiva de resíduos)**

Este símbolo, colocado na pilha ou na sua embalagem, indica que estes produtos não devem ser tratados como resíduos urbanos indiferenciados.

Em determinadas pilhas este símbolo pode ser usado em combinação com um símbolo químico. Os símbolos químicos para o mercúrio (Hg) ou chumbo (Pb) são adicionados se a pilha contiver mais de 0.0005% em mercúrio ou 0.004% em chumbo.

Devem antes ser colocados num ponto de recolha destinado a resíduos de pilhas e acumuladores. Assegurando-se que estas pilhas são correctamente depositadas, irá prevenir potenciais consequências negativas para o ambiente bem como para a saúde, que de outra forma poderiam ocorrer pelo mau manuseamento destas pilhas. A reciclagem dos materiais contribuirá para a conservação dos recursos naturais.

Se, por motivos de segurança, desempenho ou protecção de dados, os produtos necessitem de uma ligação permanente a uma pilha integrada, esta só deve ser substituída por profissionais qualificados. Acabado o período de vida útil do aparelho, coloque-o no ponto de recolha de produtos eléctricos/electrónicos de forma a garantir o tratamento adequado da bateria integrada. Para as restantes pilhas, por favor, consulte as instruções do equipamento sobre a remoção da mesma. Deposite a bateria num ponto de recolha destinado a resíduos de pilhas e baterias.

Para informações mais detalhadas sobre a reciclagem deste produto, por favor contacte o município onde reside, os serviços de recolha de resíduos da sua área ou a loja onde adquiriu o produto.

### **Aviso para os clientes: A seguinte informação só é aplicável a produtos comercializados em países onde se apliquem as Directivas da UE.**

O fabricante deste produto é a Sony Corporation, 1-7-1 Konan Minato-ku Tokyo, 108-0075 Japão. O representante autorizado para Compatibilidade Electromagnética e segurança do produto é a Sony Deutschland GmbH, Hedelfinger Strasse 61, 70327 Stuttgart, Alemanha. Para qualquer assunto relacionado com serviço ou garantia por favor consulte a morada indicada nos documentos sobre serviço e garantias que se encontram junto ao produto.

## **Índice**

Desembalamento .....	5
Guia das partes e dos controles .....	6

## **Preparação**

Ligação do sistema .....	9
Posicionamento dos altifalantes .....	12

## **Operações Básicas**

Audição do som .....	13
Ajuste do som .....	14
Alteração do mostrador .....	15

## **Informações adicionais**

Resolução de problemas .....	16
Precauções .....	17
Especificações .....	19

## Desembalamento

Verifique se possui os seguintes itens:

- Subwoofer (1)
- Telecomando (1)
- Cabo de áudio (1)
- Manual de Instruções (1)

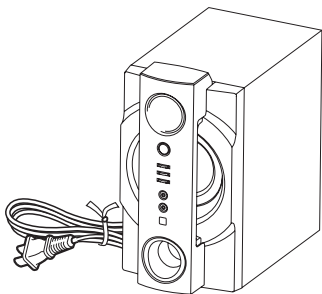

- Altifalantes satélite (2)

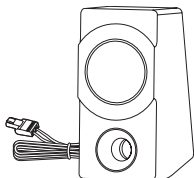

# Guia das partes e dos controlos

## Subwoofer

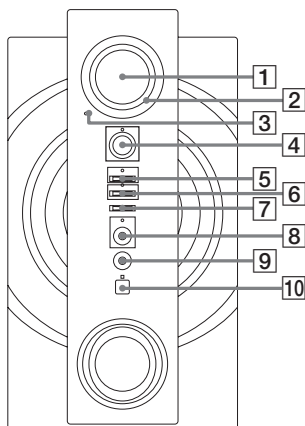

### 1 JOG

Gire para regular o nível do volume, graves e agudos.

### 2 Iluminador

Acende-se quando o sistema estiver ligado.

### 3 Indicador MUTING

Acende-se quando for activada a função sem som.

### 4 botão (activar/espera) (páginas 10, 13, 16, 17)

Pressione-a para activar ou desactivar o sistema. O indicador acende-se quando o sistema estiver desactivado.

### 5 Botão TREBLE

Pressione para entrar ou sair do modo de configuração do nível de agudos.

#### Indicador TREBLE

Pisca durante o modo de configuração do nível de agudos. Acende-se quando a configuração do nível de agudos é efectuada através do telecomando.

### 6 Botão BASS

Pressione para entrar ou sair do modo de configuração do nível de graves.

#### Indicador BASS

Pisca durante o modo de configuração do nível de graves. Acende-se quando a configuração do nível de graves é efectuada através do telecomando.



- 7** Botão INPUT  
Pressione para seleccionar a fonte de entrada.
- 8** Tomada INPUT 2 (páginas 11, 13, 19)  
Ligue com a tomada de auscultadores de dispositivo de áudio portátil, etc.  
Indicador INPUT 2  
Acende-se quando a fonte INPUT 2 for seleccionada.
- 9** Tomada  (auscultadores) (páginas 13, 19)  
Ligue os auscultadores.
- 10** Sensor do telecomando  
Recebe sinais do telecomando.

## Telecomando RM-AS31

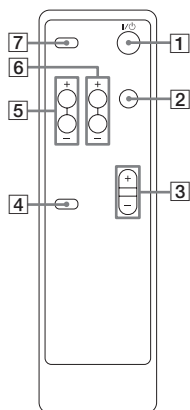

- |  |  |
|--|--|
| <b>1</b> I/⏻ (activar/espera)  | <b>5</b> BASS +/-                              |
| Pressione-a para activar ou desactivar o sistema.  | Pressione para alterar o nível de graves.      |
| <b>2</b> DISPLAY   | <b>6</b> TREBLE +/-                            |
| Pressione para alterar o padrão do iluminador em torno de JOG.   | Pressione para alterar o nível de agudos.      |
| <b>3</b> VOLUME +/-*   | <b>7</b> INPUT                                 |
| Pressione-a para regular o volume.   | Pressione para seleccionar a fonte de entrada. |
| * A tecla VOLUME + possui um ponto táctil. Utilize o ponto táctil como referência quando da operação do sistema. |  |
| <b>4</b> MUTING  |  |
| Pressione para desactivar o som. Pressione novamente o botão para restaurar o som.                               |  |

## Ligação do sistema

### Subwoofer

– Painel posterior

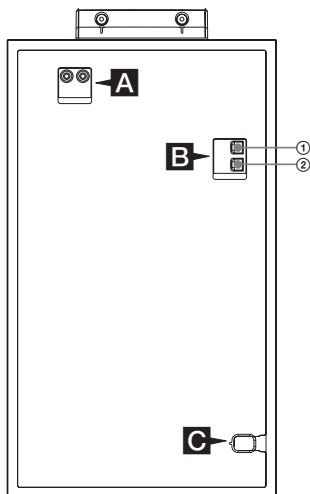

– Painel frontal

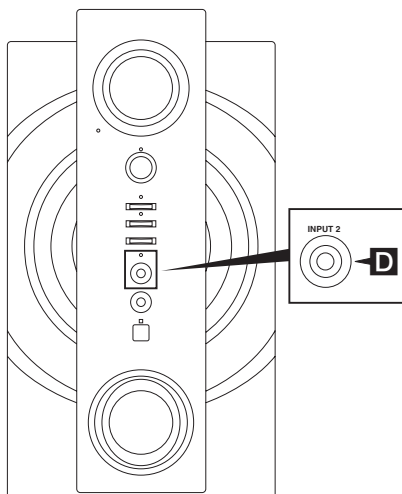

- ① Ao altifalante satélite (esquerdo)
- ② Ao altifalante satélite (direito)

Continuação 

### **A** Tomadas INPUT 1 L/R

Utilize um cabo de áudio (fornecido) para ligar a tomada INPUT 1 ao LINE OUT ou à tomada de auscultadores de um dispositivo de áudio portátil, computador, etc.

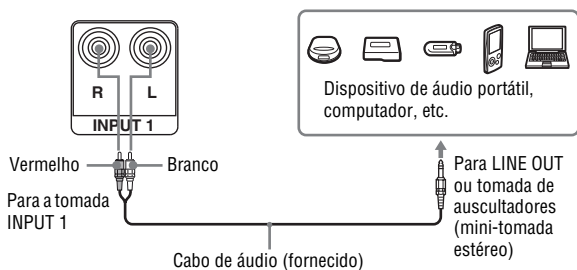

### **B** Altifalantes satélite

Certifique-se de que insere o conector em linha recta em relação aos terminais.

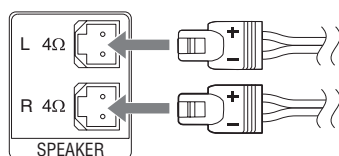

### **C** Energia

Ligue o cabo de alimentação numa tomada da rede, após a realização de todas as ligações. O indicador acende-se. Quando pressionar , o sistema activar-se-á e o indicador apagar-se-á.

## D INPUT 2 tomada

Utilize um cabo de ligação (não fornecido) para ligar a tomada INPUT 2 ao LINE OUT ou à tomada de auscultadores de um dispositivo de áudio portátil, etc.

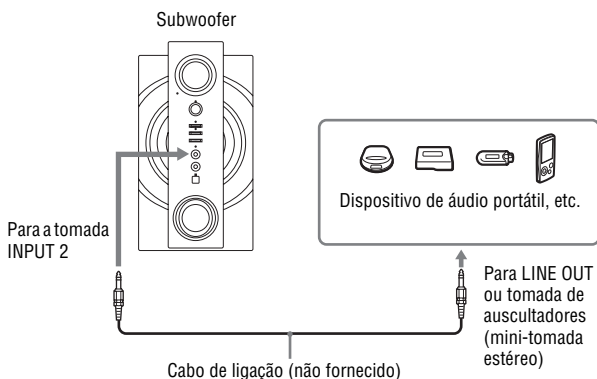

### Nota

Se o sistema estiver ligado a uma tomada mono do dispositivo fonte, o som poderá não ser emitido através do altifalante satélite direito. Em tal caso, utilize um adaptador opcional de ficha PC-236MS ou PC-234S.

## Utilização do telecomando

Deslize e remova a tampa do compartimento de pilhas e insira as duas pilhas R03 (tamanho AAA) (não fornecidas), com o lado primeiro, observando a correspondência dos pólos, como mostrado abaixo.

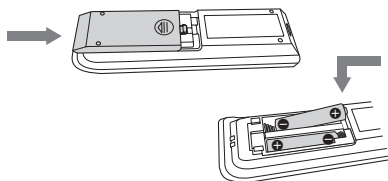

### Notas

- Caso não utilize o telecomando durante um período prolongado, remova as pilhas para evitar eventuais avarias causadas pela fuga do electrólito e a corrosão das pilhas.
- Quando o telecomando deixar de controlar o sistema, substitua ambas as pilhas por outras novas.
- Aparelhos com baterias instaladas não devem ser expostos ao calor excessivo, tais como luzes solares, lume ou similares.

## Posicionamento dos altifalantes

É possível posicionar as colunas de altifalantes como ilustrado abaixo.

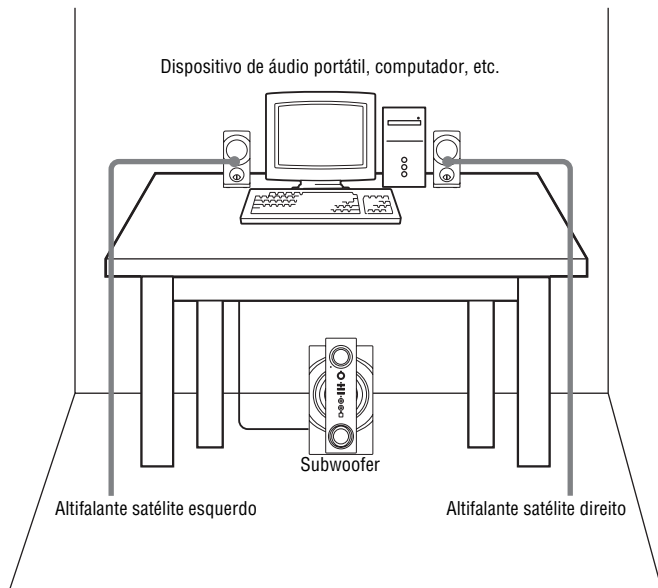

## Operações Básicas

### Audição do som

#### 1 Pressione I/⏻ para activar o sistema.

As luzes do indicador I/⏻ apagam-se quando o sistema estiver activado.

#### 2 Pressione INPUT repetidamente.

A cada pressionar altera-se como segue:

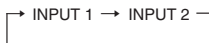

##### Notas

- Selecione INPUT 1 para escutar o dispositivo ligado na tomada INPUT 1.
- Selecione INPUT 2 para escutar o dispositivo ligado na tomada INPUT 2.

#### 3 Inicie a reprodução do dispositivo ligado ao sistema.

#### 4 Gire JOG (ou pressione VOLUME +/- no telecomando) para regular o volume.

##### Conselhos

- Dependendo do dispositivo ligado ao sistema, pode ser necessário também regular o volume do primeiro.
- O nível de volume do sistema pode variar, dependendo do dispositivo ligado ao sistema.

#### 5 Pressione I/⏻ para desligar o sistema após a utilização.

O indicador I/⏻ acende-se quando o sistema estiver desactivado.

### Utilização dos auscultadores/auriculares

Ligue os auscultadores/auriculares à tomada Ⓜ (auscultadores) no subwoofer.

##### Notas

- Se o dispositivo ligado possuir a função BASS BOOST, desactive-a, pois poderá causar distorções audíveis.
- Se ligar o altifalante a um dispositivo com um rádio ou sintonizador incorporado, a recepção de rádio não poderá ocorrer ou a sensibilidade poderá ser reduzida significativamente.

#### Para activar a função sem som

Pressione MUTING no telecomando.

A função sem som será cancelada quando proceder do seguinte modo.

- Pressione MUTING novamente.
- Girar JOG para aumentar o volume. Pressionar VOLUME + no telecomando.
- Desactivar o sistema.

# Ajuste do som

## Adicionar um efeito sonoro

### — BASS

**1** Pressione **BASS** para entrar no modo de configuração do nível de graves.

**2** Gire **JOG** para regular o efeito de graves.

Pode ajustar entre  $-8$  dB e  $+8$  dB em passos de 2 dB.

Gire **JOG** no sentido horário para aumentar o nível de graves.

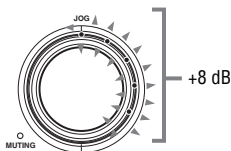

Gire **JOG** no sentido anti-horário para diminuir o nível de graves.

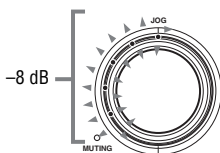

A definição inicial é  $+2$  dB.

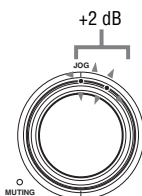

**3** Pressione **BASS** para sair do modo de configuração do nível de graves.

### — TREBLE

**1** Pressione **TREBLE** para entrar no modo de configuração do nível de agudos.

**2** Gire **JOG** para regular o efeito de agudos.

Pode ajustar entre  $-8$  dB e  $+8$  dB em passos de 2 dB.

Gire **JOG** no sentido horário para aumentar o nível de agudos.

Gire **JOG** no sentido anti-horário para diminuir o nível de agudos.

A definição inicial é 0 dB.

**3** Pressione **TREBLE** para sair do modo de configuração do nível de agudos.

## Para definir a função BASS/TREBLE utilizando o telecomando

Pressione **BASS/TREBLE +/-** para alterar o nível de graves/agudos.

### Notas

- O modo de configuração de graves/agudos é automaticamente encerrado após alguns segundos.
- O modo de configuração de graves/agudos é automaticamente encerrado quando pressiona qualquer botão.



# Alteração do mostrador

## Alteração do iluminador

Pode seleccionar o iluminador conforme pretender.

**Pressione DISPLAY repetidamente no telecomando para seleccionar o iluminador quando o sistema está ligado.**

Sempre que pressionar o botão, o iluminador de potência muda ciclicamente da seguinte forma:

Modo da luz deco<sup>1)</sup> → Modo do volume<sup>2)</sup> → Modo do medidor de potência<sup>3)</sup> → Desligado

<sup>1)</sup> Este modo é o modo inicial. O iluminador pisca aleatoriamente.

<sup>2)</sup> O iluminador mostra o nível do volume.

<sup>3)</sup> O iluminador acende-se com base no nível da fonte de entrada.

### Notas

- Quando girar o JOG +/- (ou pressionar VOLUME +/- no telecomando), o iluminador mostra o nível do volume actual.
- Quando ajustar o nível de graves/agudos, o iluminador mostra o nível actual de graves/agudos.

## Informações adicionais

### Resolução de problemas

Caso encontre um problema com o seu sistema de altifalantes, verifique a seguinte lista e tome as medidas indicadas. Caso persista o problema, consulte o seu agente Sony mais próximo.

#### Se o indicador I/⏻ piscar

Desligue imediatamente o cabo de alimentação e proceda à verificação dos seguintes itens.

- Está a utilizar apenas os altifalantes fornecidos?
- Estão os fios + e – dos altifalantes em curto-circuito?
- Os orifícios de ventilação na parte posterior da unidade do subwoofer estão obstruídos?

Após a verificação dos itens acima e a resolução dos problemas, aguarde 5 minutos antes de inserir o cabo de alimentação novamente e active o sistema. Se o indicador I/⏻ continuar a piscar ou se a causa do problema não tiver sido encontrada, mesmo depois de verificar todos os itens acima, consulte o seu agente Sony mais próximo.

### Generalidades

#### Ausência de som.

- Gire JOG no sentido horário (ou pressione VOLUME + no telecomando).
- Aumente o volume no dispositivo ligado ao sistema.
- Verifique se os auscultadores não estão ligados ao sistema.
- Verifique as ligações dos altifalantes.

- Assegure-se de que a função sem som está desligada.
- Verifique se seleccionou o dispositivo correcto com o botão INPUT.

#### Há distorções no som.

- Gire JOG no sentido anti-horário.
- Abaixa o nível do volume no dispositivo ligado ao sistema. Ou, se o dispositivo ligado possuir a função BASS BOOST, desactive-a.

#### Caso haja zumbidos ou ruídos na saída do altifalante.

- Assegure-se de que todas as ligações foram realizadas de forma correcta.
- Assegure-se de o dispositivo ligado não está posicionado muito próximo de uma televisão ou um monitor.

#### Ocorreu uma interrupção repentina do som.

- Assegure-se de que todas as ligações foram realizadas de forma correcta.
- Assegure-se de que a função sem som está desligada.

#### Ausência de som nos auscultadores.

- Verifique a ligação dos auscultadores.
- Verifique se a fonte de áudio no canal seleccionado está em reprodução.
- Assegure-se de que a função sem som está desligada.

#### O telecomando não funciona.

- Remova os obstáculos entre o telecomando e o aparelho.
- Aproxime o telecomando ao sistema.
- Aponte o telecomando para o sensor do aparelho.
- Substitua as pilhas.
- Afaste o aparelho da luz fluorescente.

## Altifalantes

### Ausência de som no sistema de altifalantes.

- Assegure-se de que todas as ligações foram realizadas de forma correcta.
- Assegure-se de que o altifalante satélite e o dispositivo ligado ao sistema estão regulados apropriadamente.
- Ligue apenas os altifalantes fornecidos.
- Verifique se os auscultadores estão ligados ao sistema. Caso estejam, desligue-os do sistema.

### Para restaurar o sistema às configurações de fábrica

Se o sistema ainda não operar de forma apropriada, após a realização das medidas acima mencionadas, ou caso ocorra outros problemas não descritos acima, reinicialize o sistema como segue:

- 1 Desligue o cabo de alimentação da tomada.
- 2 Aguarde 5 minutos antes de ligar novamente o cabo de alimentação na tomada.
- 3 Pressione **I/⏻** para activar o sistema.
- 4 Pressione **INPUT** e **I/⏻** em simultâneo e mantenha durante 3 segundos.

O sistema é reinicializado com as configurações de fábrica. É necessário reajustar todas as configurações realizadas, tais como o volume, o nível de graves, o nível de agudos e a fonte de entrada.

## Precauções

### Acerca da segurança

- A placa com a indicação da tensão de operação, consumo de energia, etc., localiza-se na parte externa posterior.
- Antes de operar o sistema, assegure-se de que a tensão de operação do mesmo seja idêntica ao da fonte local de alimentação.
- Desligue o sistema da tomada da rede, caso não pretenda utilizá-lo por um período prolongado. Para retirar o cabo, retire-o puxando pela ficha. Nunca puxe pelo próprio cabo.
- Caso qualquer líquido ou objecto sólido penetre no sistema, desligue o cabo de alimentação do sistema, e tenha o mesmo verificado por técnicos qualificados, antes de continuar com a sua operação.
- Para uma dissipação eficiente do calor, assegure-se de que há suficiente espaço na parte posterior do subwoofer. Também, evite colocar objectos sobre a unidade.
- Não insira a sua mão ou quaisquer objectos no orifício do subwoofer e do altifalante satélite.

### Acerca da fonte de alimentação

Se a ficha do cabo de alimentação principal for desligada da tomada da rede CA enquanto o sistema está no modo de espera, o indicador **I/⏻** irá continuar aceso durante cerca de 2 minutos, dependendo do tempo necessário para que a fonte de alimentação interna de comutação do modo de classificação de áudio de eficiência elevada esteja completamente descarregada.

Continuação 

### **Acerca da operação**

- Não accione o sistema de altifalantes com uma wattagem contínua, excedendo a potência de entrada máxima do sistema.
- Antes de realizar a ligação, desligue o sistema de altifalantes, o PC e o dispositivo de áudio para evitar avariar o primeiro.
- O nível do volume não deve ser aumentado ao ponto de distorção.
- Apesar da blindagem anti-magnética do sistema, não deixe cassetes gravadas, relógios, cartões de crédito pessoais ou disquetes com codificação magnética, na frente do sistema por um período prolongado.

### **Se a imagem da TV ou do monitor apresentar distorção magnética**

Apesar deste sistema possuir blindagem anti-magnética, poderá haver casos em que a imagem em algumas TVs ou computadores pessoais, possam apresentar distorções magnéticas. Em tal caso, desligue uma vez a alimentação da TV/computador pessoal uma vez, e passados 15 a 30 minutos, ligue-o novamente. No caso do computador pessoal, tome as medidas apropriadas, tais como com o armazenamento de dados, antes de desligá-lo.

Quando houver uma melhora aparente, posicione o sistema mais afastado da TV/computador pessoal. Ademais, assegure-se de não colocar objectos com ímans acoplados ou utilizados nas proximidades da TV/computador pessoal, tal como racks de áudio, suportes de TV, brinquedos. Estes mesmos podem causar a distorção magnética na imagem, devido à sua interacção com o sistema.

### **Acerca da localização do sistema**

- Não instale os altifalantes numa posição inclinada.
- Não deixe o sistema numa local próximo a fontes de calor, ou em locais sujeitos a exposição directa dos raios solares, pó em excesso, humidade, chuva ou choques mecânicos.

### **Acerca da limpeza**

Não utilize álcool, benzina ou diluente para limpar o gabinete.

Caso tenha dúvidas ou problemas em relação ao seu sistema de altifalantes, é favor consultar o seu agente Sony mais próximo.

## Especificações

### Secção do altifalante

#### Altifalante satélite

Sistema de altifalante

Ampla gama, blindagem  
anti-magnética

Unidades de altifalante

6,5 cm, cónico

Tipo do gabinete

Reflexão de graves

Impedância

4  $\Omega$

Comprimento do cabo

1,5 m

#### Subwoofer

Sistema de altifalante

Graves

Unidades de altifalante

16 cm, cónico

Tipo do gabinete

Reflexão de graves

Impedância

2  $\Omega$

### Secção do amplificador

Saída nominal

75 W + 75 W (10% D.H.T., 1 kHz,  
4  $\Omega$ ) (altifalante satélite)

150 W (10% D.H.T., 100 Hz, 2  $\Omega$ )  
(Subwoofer)

Entrada

Tomada RCA  $\times$  1 (INPUT 1)

Tensão de 1 V

impedância de 10 kohms

Mini-tomada estéreo  $\times$  1 (INPUT 2)

Tensão de 500 mV

impedância de 4,7 kohms

Saída

Mini-tomada estéreo  $\times$  1

( $\odot$  (auscultadores))

### Generalidades

Dimensões (l/a/p)

Aprox. 94  $\times$  196  $\times$  135 mm

(Altifalante satélite)

Aprox. 221  $\times$  403  $\times$  411 mm

(Subwoofer)

Peso

Aprox. 0,7 kg

(Altifalante satélite)

Aprox. 8,5 kg

(Subwoofer)

Requisitos de alimentação

Modelo para a Europa, Oceânia,  
China, Argentina, Sudeste Asiático,

Índia, Bangladesh e Sri Lanka:

220 - 240 V CA, 50 Hz

Modelo para o México, Brasil,

Colômbia e Venezuela: 120 V CA,

60 Hz

Modelo para Taiwan: 110 V CA, 60 Hz

Consumo de energia

65 W

Consumo de energia (durante o modo de  
espera)

0,5 W

### Acessório opcional

Cabo de ligação

RK-G136, RK-G138

Adaptador para ficha

PC-236MS, PC-234S

Design e especificações sujeitos a alterações  
sem aviso prévio.





<http://www.sony.net/>

Printed in Malaysia



\* 4 1 4 0 4 6 4 3 1 \* (2)