



Guide d'installation rapide/Schnellkonfigurationsanleitung

DAV-DZ330

Pour plus d'informations, reportez-vous au Mode d'emploi.
Nähere Informationen finden Sie in der Bedienungsanleitung.

1 Raccordement des enceintes/Anschließen der Lautsprecher

2 Raccordement de votre téléviseur/décodeur/Anschließen an ein Fernsehgerät/eine Set-Top-Box

Raccordez les cordons d'enceinte aux prises SPEAKERS de couleur correspondante sur l'appareil.
Schließen Sie die Lautsprecherkabel an die SPEAKERS-Buchsen des Geräts an, die dieselbe Farbe aufweisen.

Selon les prises de votre téléviseur ou de votre décodeur, sélectionnez la méthode de raccordement vidéo et audio.
Wählen Sie je nach den Buchsen am Fernsehgerät oder an der Set-Top-Box die Video- und Audioanschlussmethode aus.

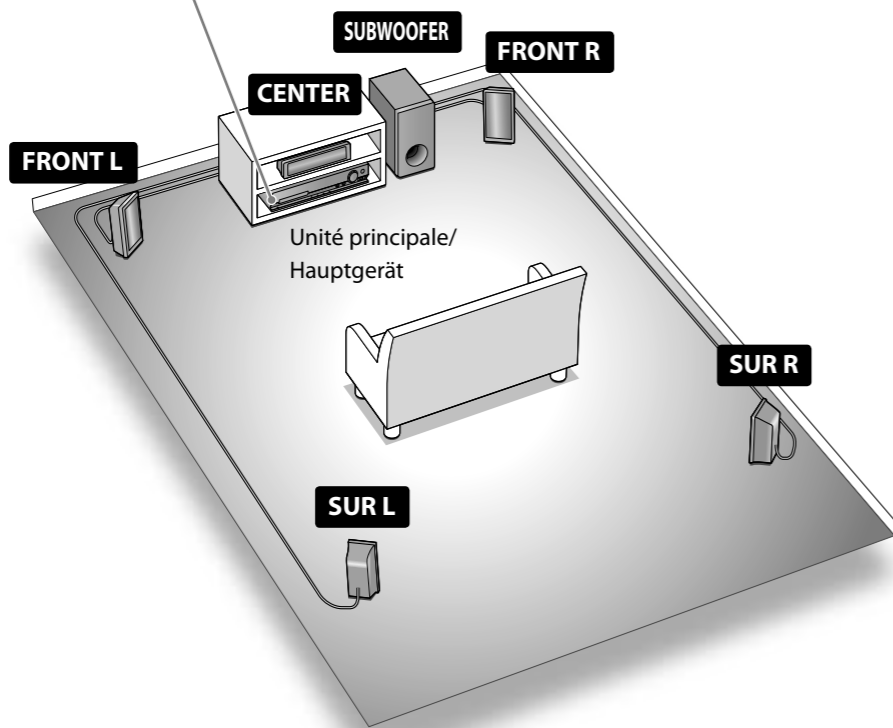
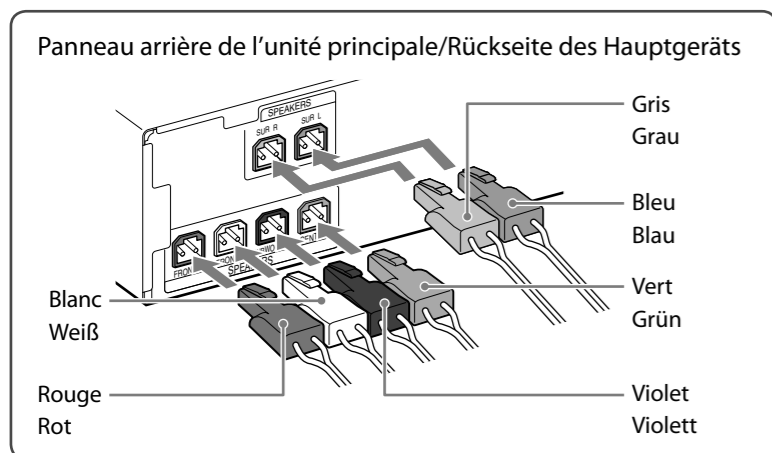

Raccordement de la vidéo à votre téléviseur/Videoanschluss an das Fernsehgerät

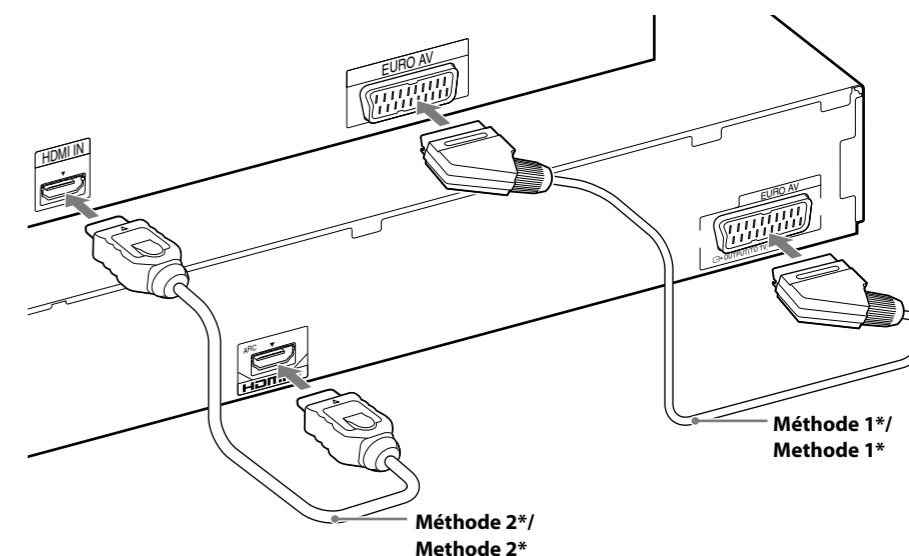
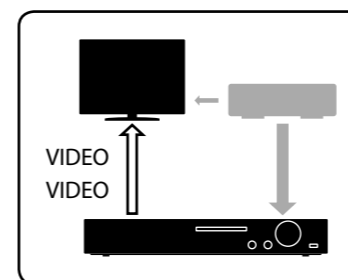

*Non fourni/*Nicht mitgeliefert

Raccordement du son provenant de votre décodeur/Audioanschluss an eine Set-Top-Box

Si vous n'utilisez pas de décodeur, reportez-vous à la section « Raccordement de votre téléviseur/décodeur » du Mode d'emploi.
Wenn Sie keine Set-Top-Box anschließen, schlagen Sie unter „Anschließen an ein Fernsehgerät/eine Set-Top-Box“ in der Bedienungsanleitung nach.

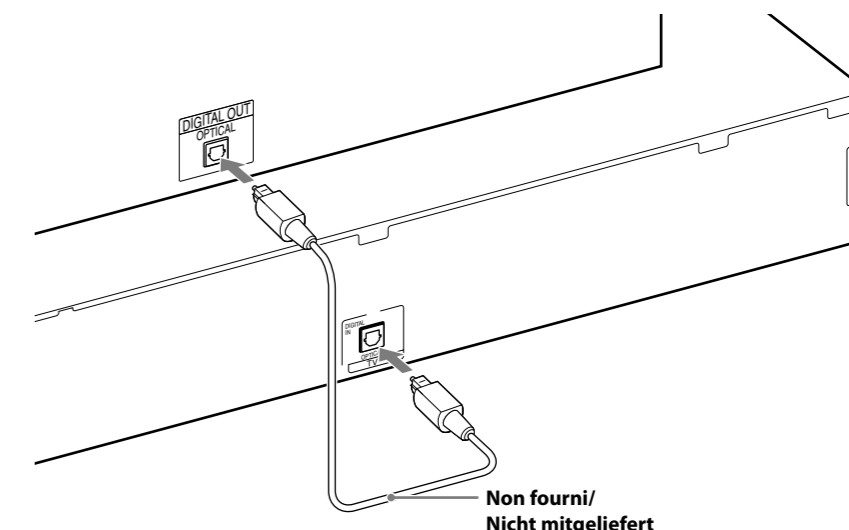
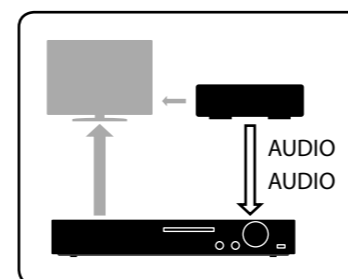

Raccordement des cordons d'enceinte à l'enceinte/
So schließen Sie Lautsprecherkabel an die Lautsprecher an

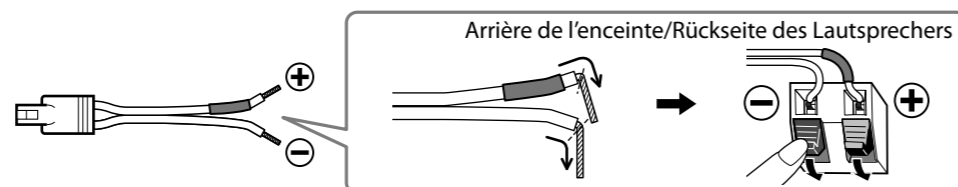

3 Exécution de l'Installation rapide/Vornehmen der Schnellkonfiguration

Ecoute du son du téléviseur par l'intermédiaire de toutes les enceintes/
Wiedergeben des Tons vom Fernsehgerät über alle Lautsprecher

Remarque

N'insérez pas de disque avant d'exécuter l'Installation rapide.

Hinweis

Legen Sie keine CD/DVD ein, bevor Sie die Schnellkonfiguration vorgenommen haben.

1 Raccordez le cordon d'alimentation.

La forme de la prise murale varie selon la région.

Schließen Sie das Netzkabel an.

Die Form der Netzsteckdose hängt von der Region ab.

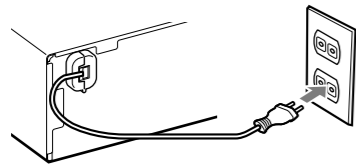

2 Mettez l'unité principale et le téléviseur sous tension.

Schalten Sie das Hauptgerät und das Fernsehgerät ein.

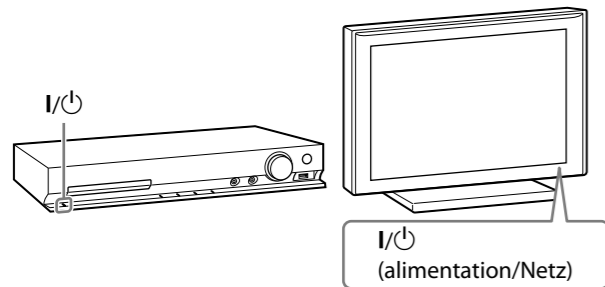

3 Commutez le sélecteur d'entrée du téléviseur pour afficher « SONY Home Theatre System ».

Wählen Sie am Fernsehgerät den Eingang, so dass „SONY Home Theatre System“ angezeigt wird.

4 Réglez chacun des éléments suivants à l'aide de $\leftarrow/\rightarrow/\uparrow/\downarrow$ et \oplus .

Stellen Sie jede der folgenden Optionen mit $\leftarrow/\rightarrow/\uparrow/\downarrow$ und \oplus ein.

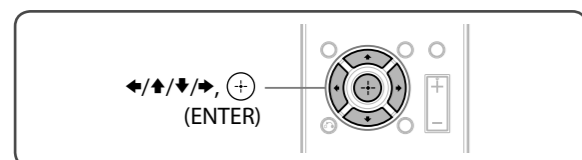

Remarque

Les éléments affichés varient selon la région.

Hinweis

Die angezeigten Optionen sind je nach Region unterschiedlich.

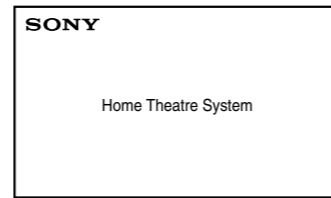

Sélectionnez la langue d'affichage à l'écran.

Wählen Sie eine Sprache für die Bildschirmanzeigen aus.

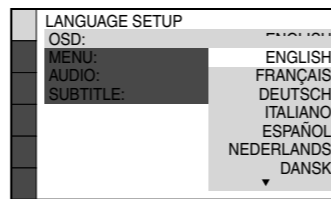

Sélectionnez le format d'écran du téléviseur raccordé.

Wählen Sie das Bildseitenverhältnis des angeschlossenen Fernsehgeräts aus.

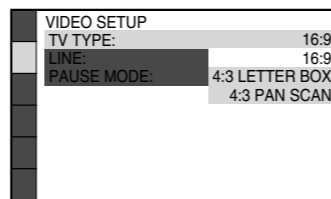

Sélectionnez la méthode de sortie des signaux vidéo.

Wählen Sie das Ausgabeformat für Videosignale aus.

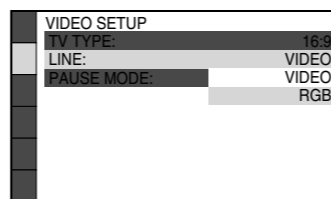

Sélectionnez [OUI] lorsque vous raccordez l'unité principale et le téléviseur à l'aide d'un câble HDMI.

Wählen Sie [EIN], wenn Sie das Hauptgerät und das Fernsehgerät über ein HDMI-Kabel verbunden haben.

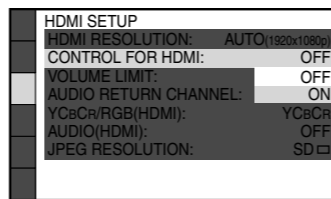

Sélectionnez la disposition des enceintes.

Wählen Sie die Lautsprecheranordnung.

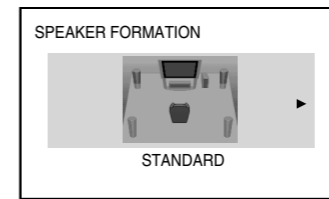

Raccordez le micro d'étalonnage et placez-le à la position d'écoute.

Schließen Sie das Kalibrieremikrofon an und stellen Sie es an der Hörposition auf.

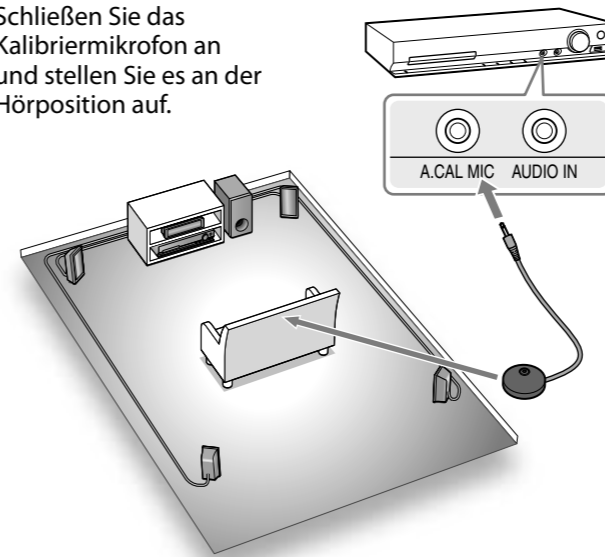

Sélectionnez [OUI] pour exécuter [ETALONNAGE AUTO].

Wählen Sie [JA], um [AUTOM. KALIBRIER.] auszuführen.

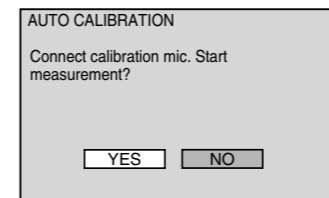

Sélectionnez [OUI] pour enregistrer les résultats de la mesure.

Wählen Sie [JA], um die Messergebnisse zu speichern.

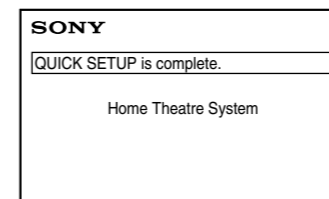
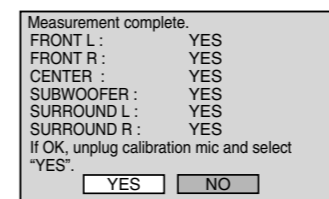

1 Appuyez sur TV. Drücken Sie TV.

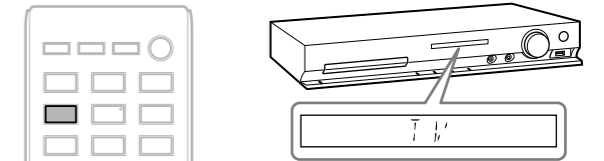

2 Appuyez sur SYSTEM MENU. Drücken Sie SYSTEM MENU.

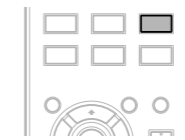

3 Appuyez sur \uparrow/\downarrow pour afficher « SUR.SETTING », puis appuyez sur \oplus .

Drücken Sie \uparrow/\downarrow , so dass „SUR.SETTING“ angezeigt wird, und drücken Sie dann \oplus .

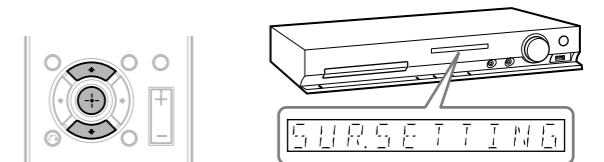

4 Appuyez sur \uparrow/\downarrow pour afficher « PRO LOGIC », puis appuyez sur \oplus .

Drücken Sie \uparrow/\downarrow , so dass „PRO LOGIC“ angezeigt wird, und drücken Sie dann \oplus .

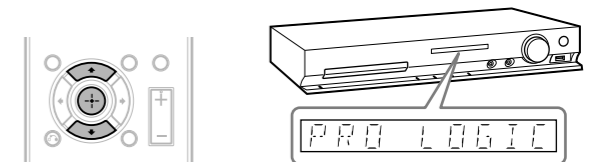

5 Appuyez sur SYSTEM MENU pour quitter le menu.

Drücken Sie SYSTEM MENU, um das Menü zu schließen.

