



Guide d'installation rapide/Guía de ajuste rápido

BDV-E985W/E980W/E780W

©2011 Sony Corporation Printed in Malaysia

1 Raccordez les enceintes Conexión de los altavoces

Pour le BDV-E985W/E980W, l'assemblage des enceintes est nécessaire. Reportez-vous au « Guide d'installation des enceintes » fourni.
Para el modelo BDV-E985W/E980W, es necesario realizar el montaje de los altavoces. Consulte la "Guía de instalación de los altavoces" suministrada.

Raccordement des cordons d'enceinte à l'enceinte/Para conectar los cables de altavoz al altavoz

Branchez le cordon en veillant à ce que son tube coloré corresponde à la couleur de l'étiquette située à l'arrière de l'enceinte.

Conecte el cable de modo que el tubo de color coincida con el color de la etiqueta en la parte posterior del altavoz.

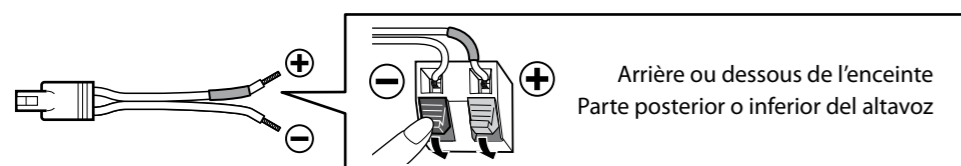

Raccordez les cordons d'enceinte aux prises SPEAKERS de couleur correspondante sur l'appareil.

Conecte los cables de altavoz de modo que coincidan con el color de las tomas SPEAKERS de la unidad.

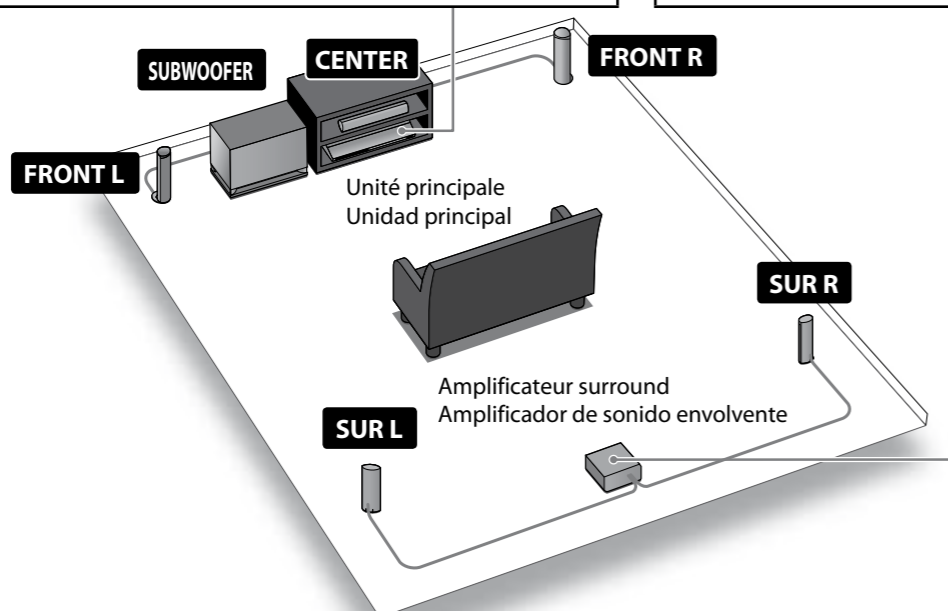
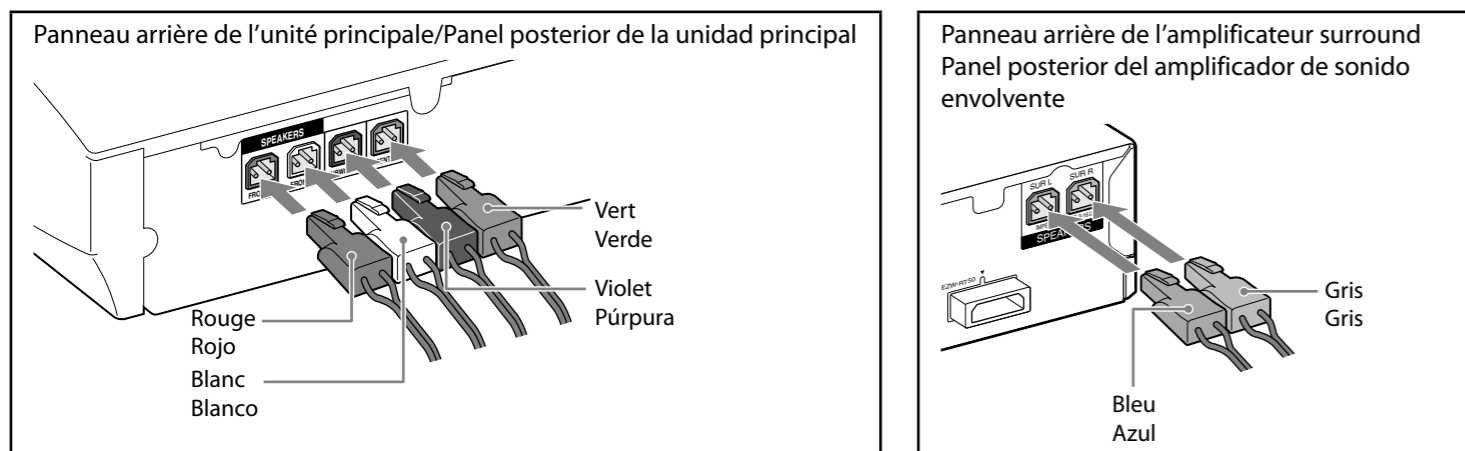

Le modèle illustré est le BDV-E780W.
BDV-E780W es el modelo utilizado con fines ilustrativos.

2-A Raccordement à l'aide de câbles HDMI (recommandé) Conexión con cables HDMI (recomendado)

Pour le raccordement à l'aide de cordons vidéo plutôt que de câbles HDMI, consultez la section « 2-B Raccordement à l'aide de cordons vidéo » au verso.

Para realizar la conexión con cables de vídeo en lugar de con cables HDMI, consulte "2-B Conexión con los cables de vídeo" al dorso.

Raccordement de votre téléviseur/Conexión del televisor

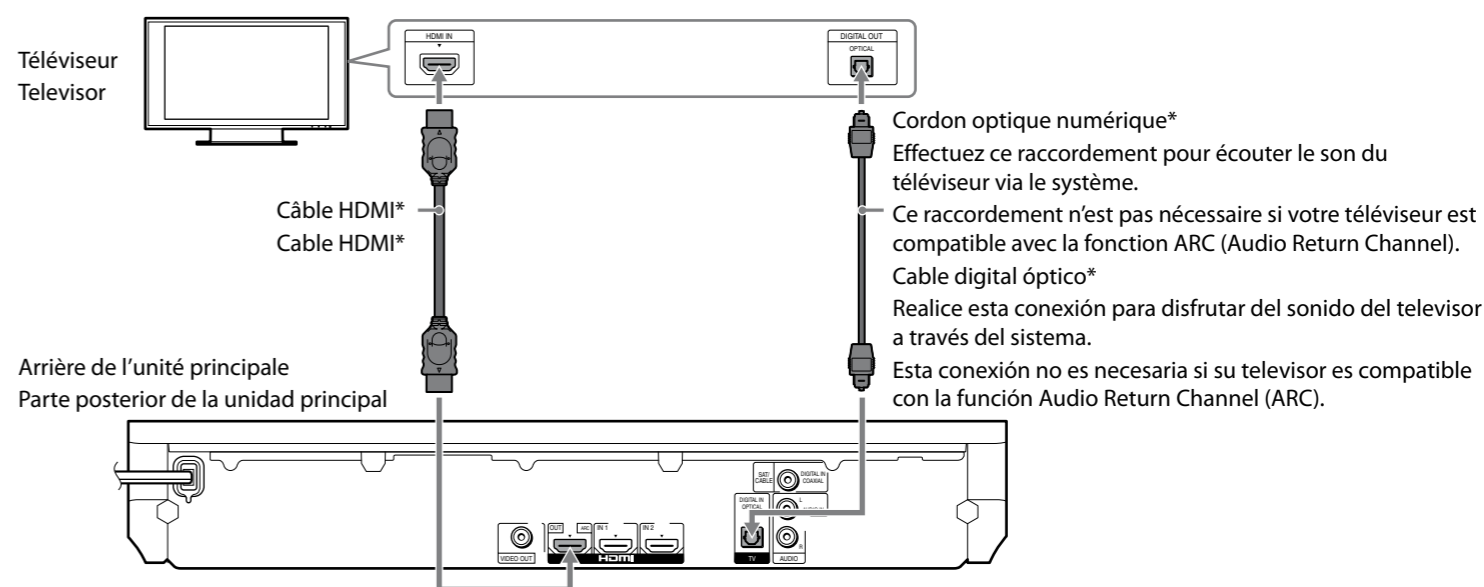

Raccordement de votre décodeur/Conexión del decodificador

Si vous n'utilisez pas de décodeur, passez à l'étape « 3. Exécutez « Régl. facile » » au verso.
Pour écouter le son provenant de votre décodeur, appuyez plusieurs fois sur FUNCTION afin de sélectionner « HDMI 1 ».

Si no está utilizando un decodificador, vaya a la sección "3 Realización de la "Configuración fácil"" al dorso.
Para disfrutar del sonido del decodificador, pulse FUNCTION varias veces para seleccionar "HDMI 1".

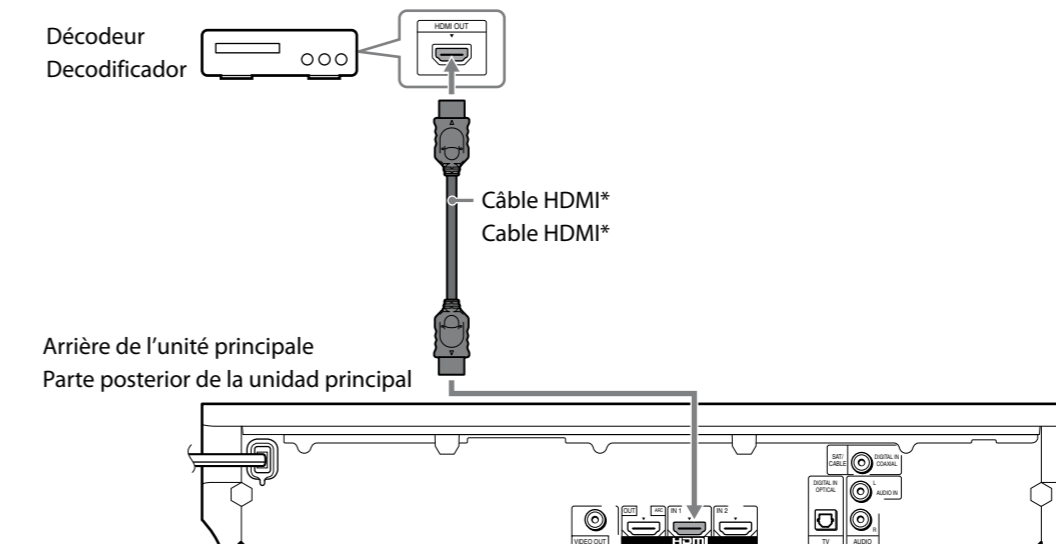

*Non fourni. /*No suministrado.

2-B Raccordement à l'aide de cordons vidéo Conexión con los cables de vídeo

Si vous avez procédé à l'opération « 2-A Raccordement à l'aide de câbles HDMI (recommandé) », passez à l'étape « 3 Exécutez « Régl. facile » ».

Si ha finalizado "2-A Conexión con cables HDMI (recomendado)", vaya directamente al paso "3 Realización de la "Configuración fácil".

Raccordement de votre téléviseur/Conexión del televisor

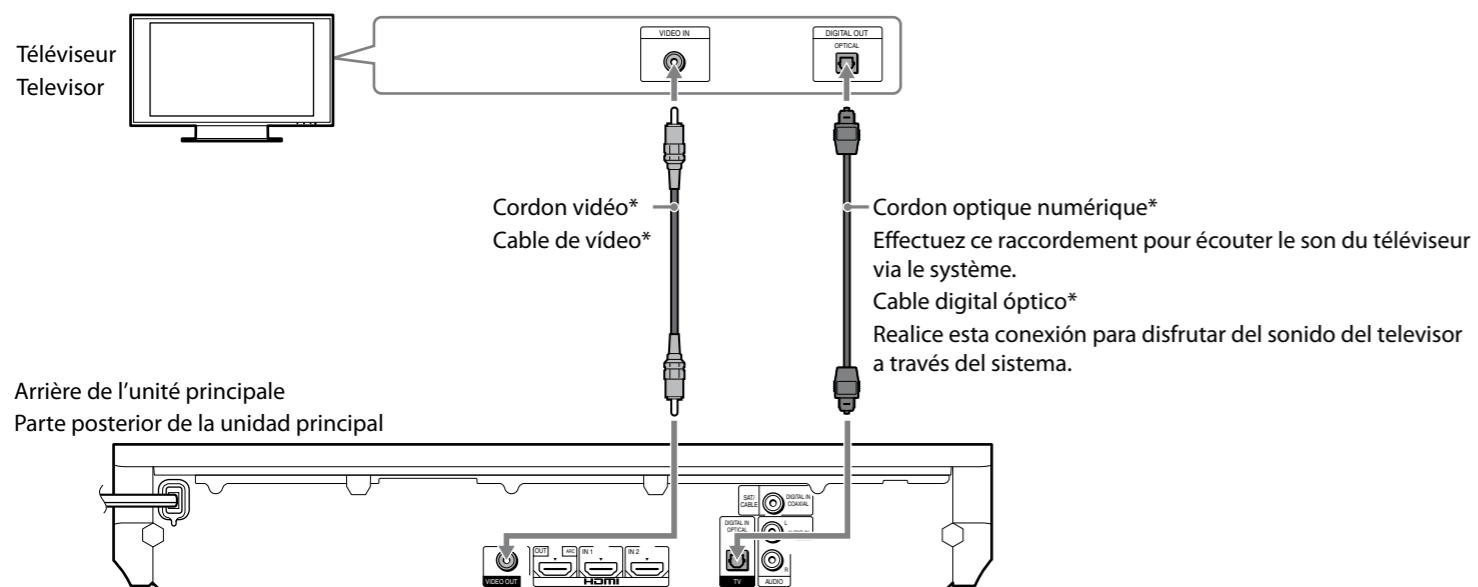

Raccordement de votre décodeur/Conexión del decodificador

Si vous n'utilisez pas de décodeur, passez à l'étape « 3. Exécutez « Régl. facile » ».

Pour écouter le son provenant de votre décodeur, appuyez plusieurs fois sur FUNCTION afin de sélectionner « SAT/CABLE ».

Si no está utilizando un decodificador, vaya a la sección "3 Realización de la "Configuración fácil".

Para disfrutar del sonido del decodificador, pulse FUNCTION varias veces para seleccionar "SAT/CABLE".

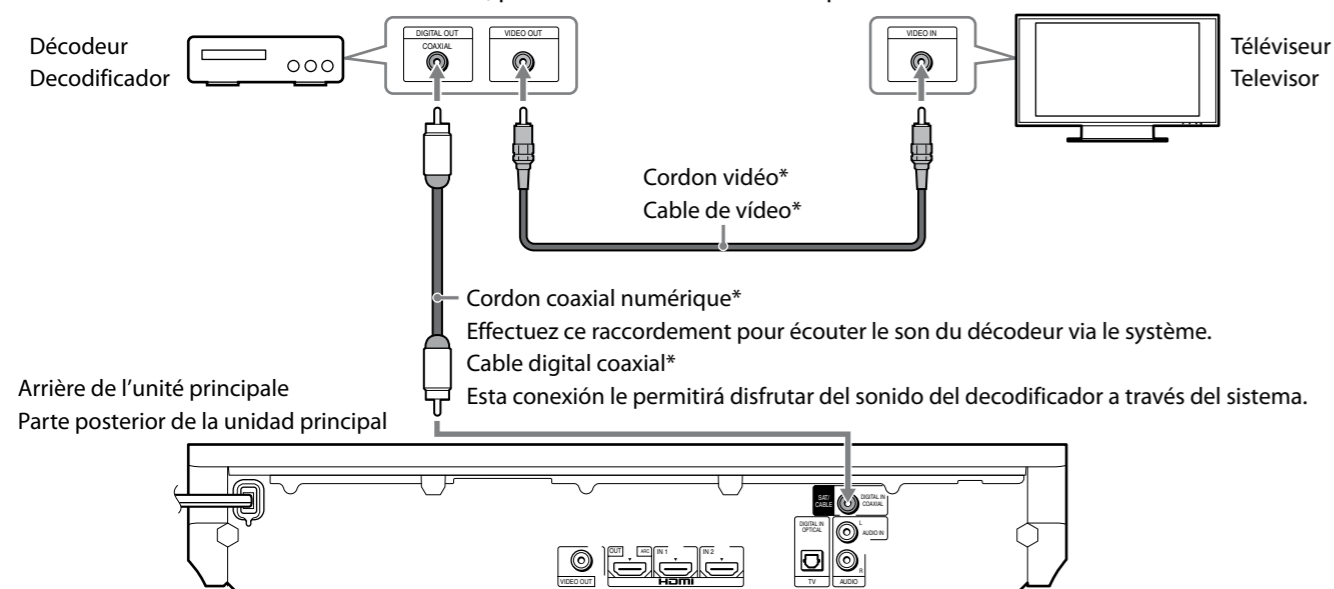

*Non fourni./*No suministrado.

3 Exécutez « Régl. facile » Realización de la "Configuración fácil"

N'insérez pas de disque avant l'exécution de « Régl. facile ».

No inserte ningún disco antes de llevar a cabo la "Configuración fácil".

1. Insérez les piles dans la télécommande.

Inserte las pilas en el mando a distancia.

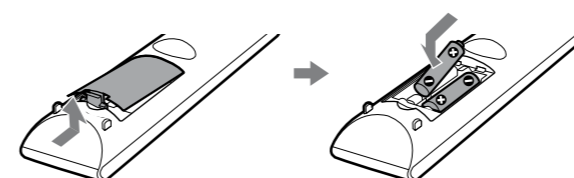

2. Insérez les émetteurs-récepteurs sans fil dans l'unité principale et dans l'amplificateur surround.

Insérez fermement l'émetteur-récepteur sans fil à fond dans la fente, de la manière illustrée ci-dessous.

Inserte los transeptores inalámbricos en la unidad principal y en el amplificador de sonido envolvente.

Inserte el transeptor inalámbrico hasta el fondo de la ranura con firmeza, tal como se muestra en la ilustración siguiente.

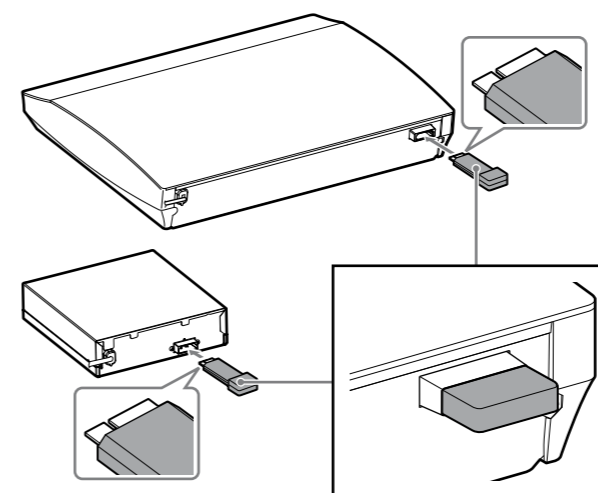

3. Raccordez les cordons d'alimentation de l'unité principale, de l'amplificateur surround et du téléviseur à la prise secteur, puis mettez l'unité principale et le téléviseur sous tension.

Conecte los cables de alimentación de ca de la unidad principal, el amplificador de sonido envolvente y el televisor a la toma de corriente de ca y, a continuación, encienda la unidad principal y el televisor.

4. Commutez le sélecteur d'entrée du téléviseur afin que des écrans du système similaires à ceux ci-dessous apparaissent sur l'écran du téléviseur.

Cambie el selector de entrada del televisor de manera que aparezcan pantallas similares a las que aparecen en la pantalla del televisor.

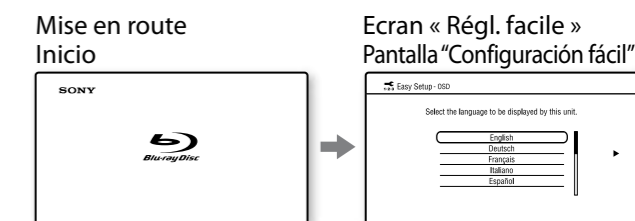

5. Définissez les paramètres de base en vous conformant aux instructions affichées dans « Régl. facile » à l'aide de ◀/▶/⬆/⬇ et ⊕.

Siga las instrucciones en pantalla para realizar los ajustes básicos en "Configuración fácil" mediante ◀/▶/⬆/⬇ y ⊕.

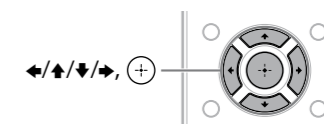

Le message [Le Réglage facile est maintenant terminé.] s'affiche une fois l'opération « Régl. facile » terminée.

Aparece el mensaje [El Ajuste fácil se ha completado.] cuando finaliza la "Configuración fácil".

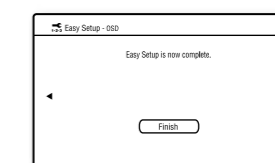

La configuration de base est terminée. Reportez-vous au Mode d'emploi fourni pour plus de détails sur la lecture d'un disque et de nombreuses autres fonctions.

La configuración básica ha finalizado. Consulte el Manual de instrucciones suministrado para obtener más información acerca de cómo puede disfrutar de la reproducción de discos y otras funciones.