

Guide de démarrage

Installation des logiciels fournis Utilisation de votre « WALKMAN »



NWZ-A864/A865/A866/A867

©2011 Sony Corporation Printed in Malaysia

A propos des logiciels

Outre le Guide de démarrage, ce modèle s'accompagne du Guide de l'utilisateur (document HTML) qui vous pouvez consulter à partir du WALKMAN Guide. Pour plus d'informations, reportez-vous à « Installation des logiciels fournis (Guide de l'utilisateur compris) ».



* 4 2 8 9 7 1 9 2 2 * (1)

Contenu

Vérifiez les éléments contenus dans l'emballage.

- « WALKMAN » (1)
- Écouteurs (1)
- Oreillettes (tailles S, L) (1)
- Câble USB (1)
- Fixation (1)

A utiliser lors de la connexion de votre « WALKMAN » à la station d'accueil (non fournie), etc.



- Guide de démarrage (le présent manuel)
- Logiciels

Les logiciels sont stockés dans la mémoire flash intégrée de votre « WALKMAN » et comprennent les éléments suivants :

- Media Go
- WALKMAN Guide
- Guide de l'utilisateur, etc.

Pour plus d'informations sur l'installation, reportez-vous à « Installation des logiciels fournis (Guide de l'utilisateur compris) ».

A propos du système d'exploitation Windows

Assurez-vous que le système d'exploitation est Windows XP (Service Pack 3 ou ultérieur), Windows Vista*1 (Service Pack 1 ou ultérieur) ou Windows 7*1.

*1 Le [Mode de compatibilité] de Windows XP n'est pas pris en charge.

Transfert de musique

A partir de CD, etc. à l'aide de Media Go

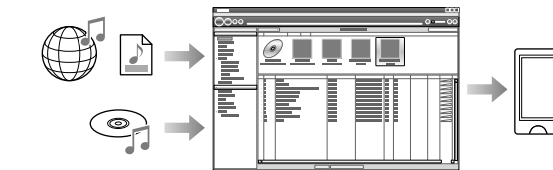

Media Go prend en charge le transfert des données d'iTunes 10 vers votre « WALKMAN ».

Par glisser-déposer dans l'Explorateur Windows

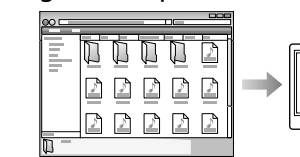

Remarque

- Media Go ne prend pas en charge le contenu qui applique la technologie de gestion des droits numériques (« WM-DRM ») de Windows Media. Si vous transférez du contenu « WM-DRM », utilisez le Lecteur Windows Media. Reportez-vous aux sections « Spécifications » - « Spécifications » - « Format de fichier compatible » du Guide de l'utilisateur (document HTML) pour vérifier si votre « WALKMAN » prend en charge le contenu « WM-DRM ».

Pour plus d'informations sur le transfert de la musique, des vidéos, des photos ou des podcasts, reportez-vous au Guide de l'utilisateur. Le Guide de l'utilisateur est consultable instantanément à partir du WALKMAN Guide.

Installation des logiciels fournis (Guide de l'utilisateur compris)

1 Connectez votre « WALKMAN » à votre ordinateur.

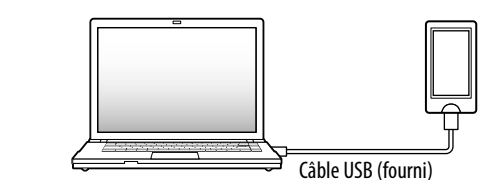

2 Procédez dans l'ordre suivant sur l'ordinateur.

Sélectionnez [Démarrer] - [Poste de travail] ou [Ordinateur] - [WALKMAN] - [Storage Media].

3 Double-cliquez sur [Setup.exe].

L'assistant d'installation apparaît.

- Quand vous exécutez [Setup.exe], le fichier [Setup.exe] qui est stocké dans le dossier [Storage Media] de votre « WALKMAN » est copié sur votre ordinateur en tant que copie de sauvegarde tandis que le WALKMAN Guide et Media Go sont installés sur l'ordinateur.

4 Suivez les instructions qui s'affichent.

Quand [Setup.exe] a été exécuté, le raccourci WALKMAN Guide apparaît sur le bureau de votre ordinateur.

5 Double-cliquez sur (WALKMAN Guide) sur le bureau pour démarrer le WALKMAN Guide.

Pour plus d'informations sur le transfert de morceaux de musique, par exemple, reportez-vous au Guide de l'utilisateur compris dans le WALKMAN Guide.

Conseil

- Vous pouvez démarrer le WALKMAN Guide et Media Go à partir du menu [Démarrer] (qui s'affiche en cliquant sur [Démarrer]).
- Si vous supprimez le fichier [Setup.exe] de votre « WALKMAN » en formatant sa mémoire flash intégrée, copiez le fichier [Setup.exe] et le dossier [Install] du dossier [Backup] de l'ordinateur vers votre « WALKMAN ». Connectez votre « WALKMAN » à l'ordinateur à partir duquel vous procédez à l'installation et suivez la procédure ci-dessus à partir de l'étape 1. Une fois l'installation terminée, supprimez le fichier [Setup.exe] et le dossier [Install] de votre « WALKMAN ».

Selon les paramètres d'installation par défaut, les données de sauvegarde sont conservées dans l'emplacement suivant du lecteur [C] de votre ordinateur.
C:\Program Files*\Sony\WALKMAN Guide\NWZ-A860\Backup

*1 L'affichage de [Program Files(x86)] varie selon le système d'exploitation de l'ordinateur.

Que pouvez-vous faire avec le WALKMAN Guide ?

Le WALKMAN Guide comprend les éléments suivants :

- Guide de l'utilisateur
 - Informations relatives à l'utilisation de votre « WALKMAN »
 - Procédure de transfert de contenu vers votre « WALKMAN » à l'aide du logiciel
 - Dépannage
- Lien d'enregistrement du client
- Lien du support à la clientèle
- Autres liens utiles
 - Compréhension notamment le lien du site de téléchargement.

Les éléments fournis varient selon le pays/région d'achat.

Conseil

- Une fois que vous avez exécuté [Setup.exe], vous pouvez rentabiliser l'espace ainsi libéré dans le dossier [Storage Media] en formatant la mémoire flash intégrée de votre « WALKMAN ». Pour formater la mémoire flash intégrée de votre « WALKMAN », reportez-vous à la section « Pour initialiser (formater) votre « WALKMAN » » au verso.

Utilisation de votre « WALKMAN »

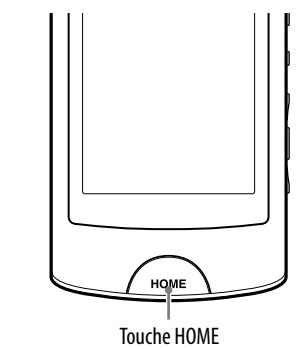

Touche HOME

Charge de la batterie

La batterie de votre « WALKMAN » se recharge lorsque celui-ci est connecté à un ordinateur sous tension.

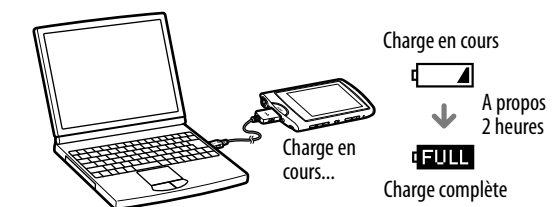

Charge en cours
A propos 2 heures
Charge complète

Mise sous et hors tension du « WALKMAN »

- Pour mettre sous tension : Appuyez sur une touche quelconque.
- Pour mettre hors tension : Appuyez sur la touche HOME et maintenez-la enfoncée.

Utilisation du menu Accueil

Le menu Accueil apparaît lorsque vous maintenez la touche HOME enfoncée. C'est à partir du menu Accueil que vous écoutez de la musique, recherchez des morceaux, modifiez les paramètres, etc.

Dans le menu Accueil, vous pouvez sélectionner l'élément de votre choix en touchant l'écran.

Touchez un icône, un élément, une touche de commande, etc. à l'écran pour utiliser votre « WALKMAN ». Vous pouvez également glisser vers le haut ou vers le bas pour faire défiler une liste et feuilleter pour faire défiler rapidement une liste ou des vignettes.

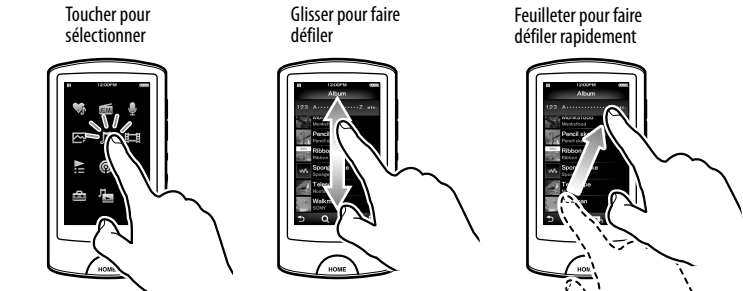

Touche pour sélectionner
Glisser pour faire défiler
Feuilleter pour faire défiler rapidement

Menu Accueil

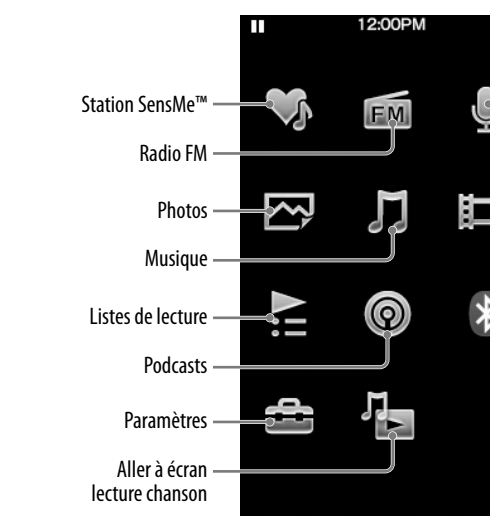

Station SensMe™
Radio FM
Photos
Musique
Listes de lecture
Podcasts
Paramètres
Aller à écran lecture chanson
Enregistrements Voix
Vidéos
Bluetooth

Composants et commandes

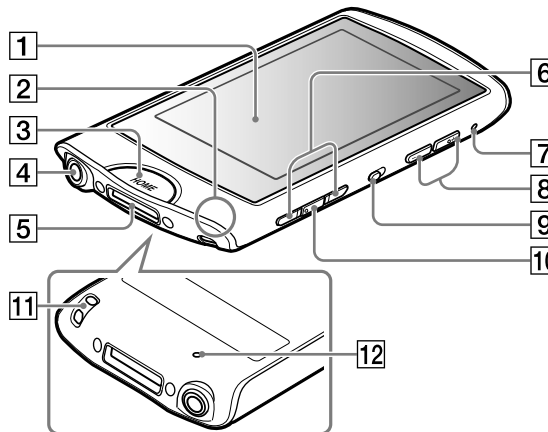

A propos du réglage du volume (uniquement pour les pays/régions appliquant les directives européennes)

Une alarme (bip)^{*1} et un avertissement [Vérifiez le niveau du volume] sont destinés à protéger vos oreilles la première fois que vous augmentez le volume au-delà d'un certain niveau particulier^{*2}. Vous pouvez annuler l'alarme ou l'avertissement en appuyant sur n'importe quelle touche ou en sélectionnant [OK] dans la boîte de dialogue d'alerte.

Remarque

- Une fois l'alarme et l'avertissement annulés, vous pouvez augmenter le volume au-delà de ce niveau particulier^{*2}.
- Après le premier avertissement, l'alarme et l'avertissement se répètent toutes les 20 heures cumulées au cours desquelles le volume est réglé au-delà du niveau particulier^{*2} ; lorsque cela se produit, le volume initial est automatiquement rétabli.
- Si le volume est réglé au-delà du niveau particulier^{*2} et si vous mettez le « WALKMAN » hors tension, le niveau de volume particulier^{*2} est automatiquement rétabli.

^{*1} L'alarme (bip) ne retentit pas lors du raccordement d'un périphérique audio Bluetooth.

^{*2} Niveau particulier = [14] (lors de l'utilisation des écouteurs)
Niveau particulier = [18] (lors de l'utilisation d'écouteurs Bluetooth)

1 Écran tactile

Touchez (tapotez sur) une icône, un élément, une touche de commande, etc. à l'écran pour utiliser votre « WALKMAN ».

2 Microphone

Permet de réaliser des enregistrements vocaux.

3 Touche HOME

Appuyez pour afficher le menu Accueil.

Appuyez et maintenez la pression pour mettre votre « WALKMAN » en mode veille.

4 Prise écouteur

5 Prise WM-PORT

Raccordez le câble USB (fourni) ou des périphériques (non fournis).

6 Touches ◀◀/▶▶

7 Indicateur Bluetooth

8 Touche VOL +*/-

9 Commutateur HOLD

10 Touche ►||*1

11 Anneau de fixation de la bandoulière

12 Touche RESET

Utilisez une fine aiguille, etc.

^{*1} Comprend des points tactiles. Utilisez-les pour vous aider à manipuler les touches.

Dépannage

Si votre « WALKMAN » ne fonctionne pas normalement, reportez-vous aux instructions suivantes pour résoudre le problème.

1 Recherchez les symptômes du problème à la section « Dépannage » du Guide de l'utilisateur (document HTML) et tentez d'appliquer les mesures correctrices suggérées.

Pour plus d'informations sur la connexion d'un ordinateur, reportez-vous aux tableaux à droite ci-contre.

2 Connectez votre « WALKMAN » à votre ordinateur pour charger la batterie.

Certains problèmes peuvent être résolus tout simplement en procédant à la charge de la batterie.

3 Appuyez sur la touche RESET à l'aide d'une fine aiguille, par exemple.

Avant de réinitialiser votre « WALKMAN », vérifiez qu'aucune chanson, vidéo, etc. n'est en cours de lecture. Vous pouvez ensuite réinitialiser votre « WALKMAN » en toute sécurité.

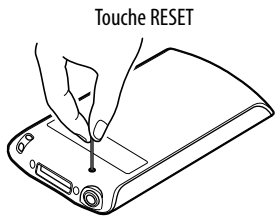

4 Recherchez des informations sur le problème dans l'Aide de chaque logiciel.

5 Consultez les informations relatives à ce problème sur les sites Web du support à la clientèle.

A propos des sites Web de support à la clientèle, reportez-vous à la section « Pour obtenir des informations actualisées ».

6 Si les pistes ci-dessus ne permettent pas de résoudre le problème, consultez votre revendeur Sony le plus proche.

| Symptôme | Cause/Solution |
|--|--|
| • Votre « WALKMAN » ne parvient pas à charger la batterie. | • Le câble USB n'est pas correctement raccordé à un connecteur USB de votre ordinateur. → Déconnectez le câble USB, puis reconnectez-le. → Utilisez le câble USB fourni. • La batterie est chargée à une température ambiante comprise entre 5 °C (41 °F) et 35 °C (95 °F). → Vous ne pouvez pas charger la batterie lorsque l'icône apparaît. Chargez la batterie à une température ambiante comprise entre 5 °C (41 °F) et 35 °C (95 °F). • L'ordinateur est hors tension. → Mettez l'ordinateur sous tension. • Votre ordinateur est passé en mode veille ou veille prolongée. → Rétablissez l'état de fonctionnement normal de votre ordinateur. • Un concentrateur USB est utilisé. → La connexion de votre « WALKMAN » via un concentrateur USB risque de ne pas fonctionner. Raccordez le « WALKMAN » à votre ordinateur à l'aide du câble USB (fourni). • Le système d'exploitation installé sur l'ordinateur n'est pas pris en charge par votre « WALKMAN ». → Pour charger votre « WALKMAN », connectez-le à un ordinateur fonctionnant sous un système d'exploitation pris en charge par le « WALKMAN ». • Votre « WALKMAN » n'a pas été utilisé pendant plus d'un an. → Selon les conditions d'utilisation de votre « WALKMAN », il est possible que la batterie se soit détériorée. Consultez votre revendeur Sony le plus proche. |

| Symptôme | Cause/Solution |
|---|---|
| • [USB connecté. Impossible d'utiliser le lecteur.] ou [USB (MTP) connecté. Impossible d'utiliser le lecteur.] ne s'affiche pas lorsque le lecteur est connecté à l'ordinateur à l'aide du câble USB (fourni). (L'ordinateur ne reconnaît pas votre « WALKMAN ».) | • Le câble USB n'est pas correctement raccordé à un connecteur USB de votre ordinateur. → Déconnectez le câble USB, puis reconnectez-le. → Utilisez le câble USB fourni. • Un concentrateur USB est utilisé. → La connexion de votre « WALKMAN » via un concentrateur USB risque de ne pas fonctionner. Connectez votre « WALKMAN » directement à votre ordinateur à l'aide du câble USB (fourni). • Le connecteur USB de votre ordinateur est peut-être défectueux. → Raccordez le « WALKMAN » à un autre connecteur USB de votre ordinateur. • Si vous utilisez votre « WALKMAN » pour la première fois ou si la batterie est faible, environ 30 secondes peuvent s'écouler entre le moment où votre « WALKMAN » est connecté à un ordinateur et le moment où il affiche le message. Il ne s'agit pas d'un dysfonctionnement. • L'authentification logicielle ne peut pas être réalisée ou elle pourrait durer assez longtemps. Attendez quelques instants. • L'installation logicielle a échoué. → Réinstallez le logiciel en utilisant le programme d'installation. Les données importées ne seront pas modifiées. • L'ordinateur exécute un logiciel différent de celui que vous avez utilisé pour le transfert. → Déconnectez le câble USB, patientez quelques minutes, puis reconnectez-le. Si le problème persiste, déconnectez le câble USB, redémarrez votre ordinateur, puis reconnectez le câble USB. |

• Votre « WALKMAN » devient instable lorsqu'il est connecté à l'ordinateur.

- Vous utilisez un concentrateur USB ou une rallonge USB.
→ La connexion de votre « WALKMAN » via un concentrateur USB ou une rallonge risque de ne pas fonctionner. Connectez votre « WALKMAN » directement à votre ordinateur à l'aide du câble USB (fourni).

| Symptôme | Cause/Solution |
|---|---|
| • Lorsque vous cliquez deux fois sur [Setup.exe] pour installer les logiciels fournis, [Setup.exe] ne s'exécute pas et la fenêtre Propriétés s'ouvre. | • Installez les logiciels fournis après l'installation du Lecteur Windows Media 11 ou ultérieur. Pour plus d'informations sur le Lecteur Windows Media, visitez le site Web suivant : http://support.microsoft.com/ |

Pour initialiser (formater) votre « WALKMAN »

Vous pouvez formater la mémoire flash intégrée de votre « WALKMAN ». Si la mémoire est formatée, tous les fichiers seront effacés, y compris le Guide de l'utilisateur (document HTML) et tous les paramètres retrouveront leurs valeurs par défaut. Vérifiez bien les fichiers stockés dans la mémoire avant de commencer le formatage, et exportez préalablement les fichiers importants sur le disque dur de votre ordinateur ou d'un autre périphérique.

1 Appuyez sur la touche HOME pour afficher le menu Accueil.

2 Sélectionnez [Paramètres] – [Réglages communs] – [Rétablissement/Formatage] – [Formatage] – [Oui] – [Oui], dans cet ordre.

Une fois l'initialisation terminée, [Mémoire formatée.] s'affiche.

Remarque

- Ne formatez pas la mémoire flash intégrée à l'aide de l'Explorateur Windows. Si vous formatez la mémoire flash intégrée, formatez-la sur votre « WALKMAN ».

Précautions

A propos des écouteurs

- Evitez d'écouter l'appareil à un niveau de volume élevé, car l'écoute prolongée risque d'affecter votre ouïe.
- **Les sons environnants risquent d'être inaudibles lorsque le niveau du volume est élevé. Evitez d'écouter cet appareil dans les situations où l'ouïe ne peut pas être altérée, par exemple, lorsque vous conduisez une voiture ou un vélo.**

Note sur la licence et les marques

Reportez-vous au Guide de l'utilisateur (document HTML).

L'écoute de musique à un niveau trop élevé peut engendrer une perte de l'audition.

N'exposez pas les piles (les piles fournies à part ou celles déjà installées) à une chaleur excessive, comme la lumière du soleil, le feu ou toute autre source de chaleur, pendant une longue période.

Pour les utilisateurs en France

En cas de remplacement du casque/écouteurs, référez-vous au modèle de casques/écouteurs adaptés à votre appareil et indiqué ci-dessous.
MDR-EX0300E

A pleine puissance, l'écoute prolongée du baladeur peut endommager l'oreille de l'utilisateur.



Par la présente Sony Corp. déclare que cet appareil est conforme aux exigences essentielles et aux autres dispositions pertinentes de la directive 1999/5/CE. Pour toute information complémentaire, veuillez consulter l'URL suivante : <http://www.compliance.sony.de/>

Pour obtenir des informations actualisées

Si vous avez des questions ou si vous rencontrez des problèmes lors de l'utilisation de ce produit, ou encore si vous souhaitez obtenir des informations sur les éléments compatibles avec ce produit, consultez les sites Web suivants.

Pour les clients aux Etats-Unis :

<http://www.sony.com/walkmansupport>

Pour les clients au Canada :

<http://fr.sony.ca/ElectronicsSupport/>

Pour les clients en Europe :

<http://support.sony-europe.com/DNA>

Pour les clients en Amérique latine :

<http://www.sony-latin.com/index.crp>

Pour les clients dans d'autres pays/régions :

<http://www.sony-asia.com/support>

Pour les clients ayant acheté les modèles étrangers :

<http://www.sony.co.jp/overseas/support/>