



For details, refer to the Operating Instructions.
Pour plus de détails, reportez-vous au Mode d'emploi.

Quick Setup Guide/Guide d'installation rapide

DAV-TZ215/DAV-TZ715

1 Connecting the speakers/Raccordement des enceintes

For DAV-TZ715, speaker assembly is necessary. Refer to the supplied "Speaker Installation Guide."

Pour le DAV-TZ715, l'assemblage des enceintes est requis. Reportez-vous au « Guide d'installation des enceintes » fourni.

To connect speaker cords to the speaker/Raccordement des cordons d'enceinte à l'enceinte

Connect the cord so that the cord's color tube matches the color of the label on the rear of the speaker.

Branchez le cordon en veillant à ce que son tube coloré corresponde à la couleur de l'étiquette située à l'arrière de l'enceinte.

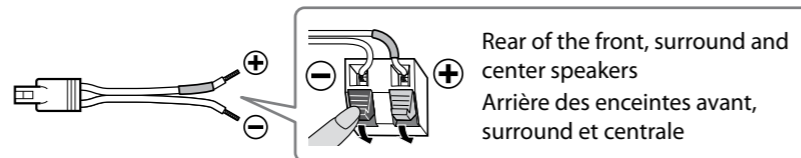

Connect the speaker cords to match the color of the SPEAKERS jacks of the unit.

Raccordez les cordons d'enceinte aux prises SPEAKERS de couleur correspondante sur l'appareil.

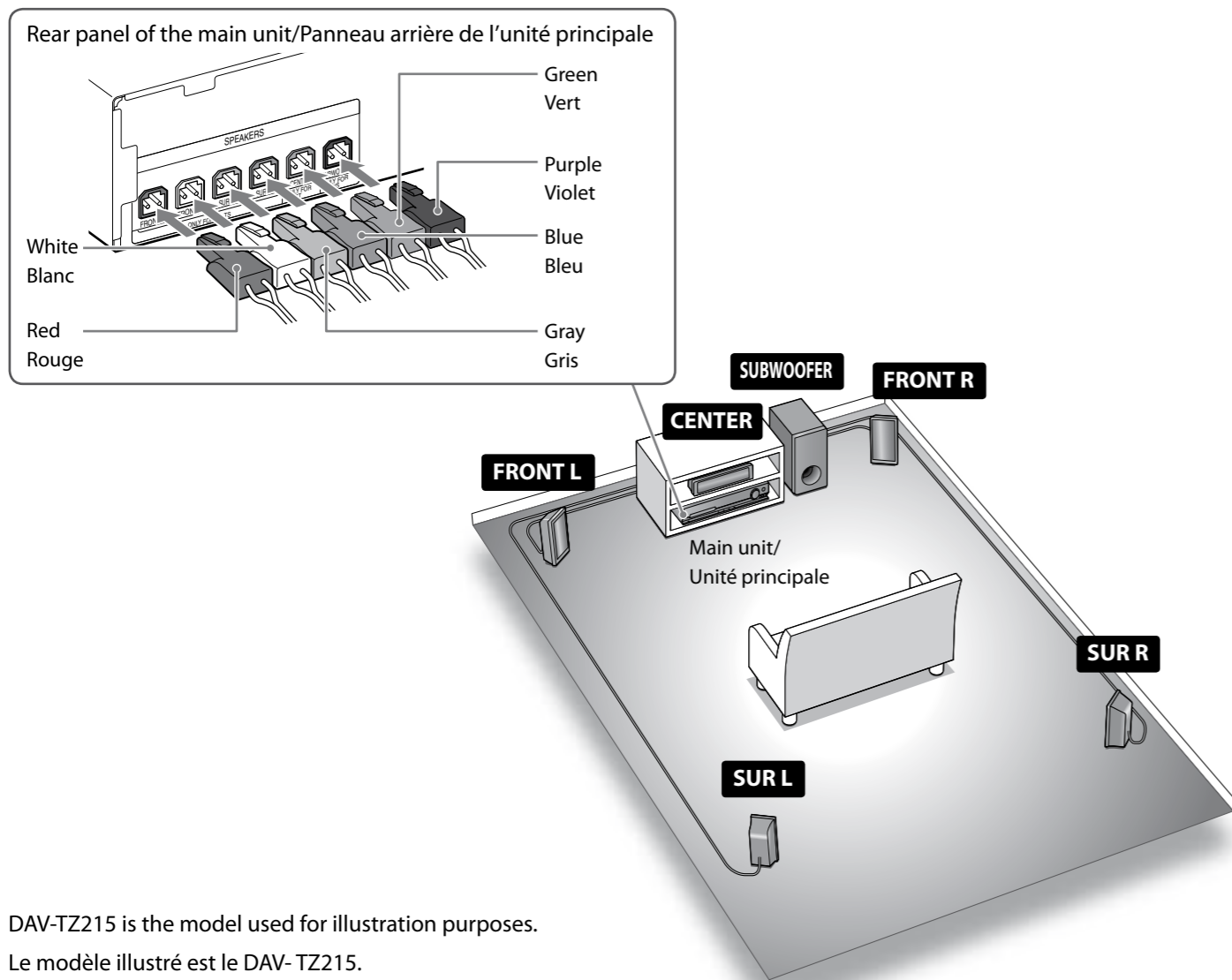

DAV-TZ215 is the model used for illustration purposes.
Le modèle illustré est le DAV-TZ215.

2 Connecting your TV/set-top box/Raccordement de votre téléviseur/décodeur

Depending on the jacks on your TV or set-top box, select the video and audio connection method.

Selon les prises de votre téléviseur ou de votre décodeur, sélectionnez la méthode de raccordement vidéo et audio.

Connecting the video to your TV/Raccordement de la vidéo à votre téléviseur

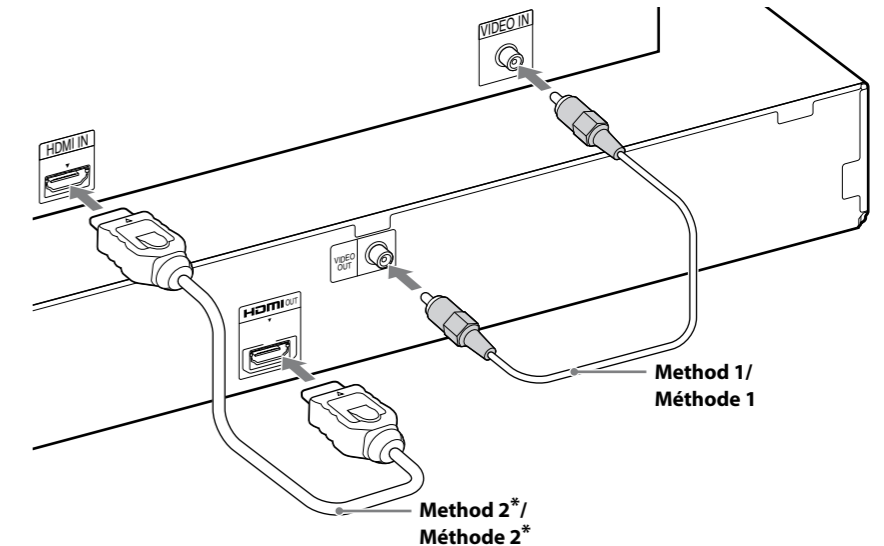
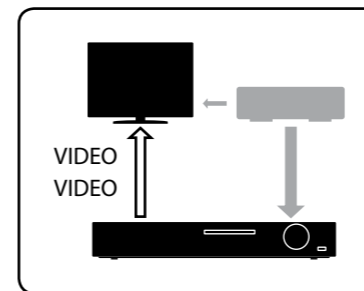

* The High Speed HDMI cable is supplied with certain models/in certain areas only.

* Le câble HDMI haute vitesse est fourni avec certains modèles/dans certaines régions seulement.

Connecting the audio from your set-top box/Raccordement du son provenant de votre décodeur

If you do not use a set-top box, refer to "Connecting your TV/set-top box" in the Operating Instructions.

Si vous n'utilisez pas de décodeur, reportez-vous à la section « Raccordement de votre téléviseur/décodeur » du Mode d'emploi.

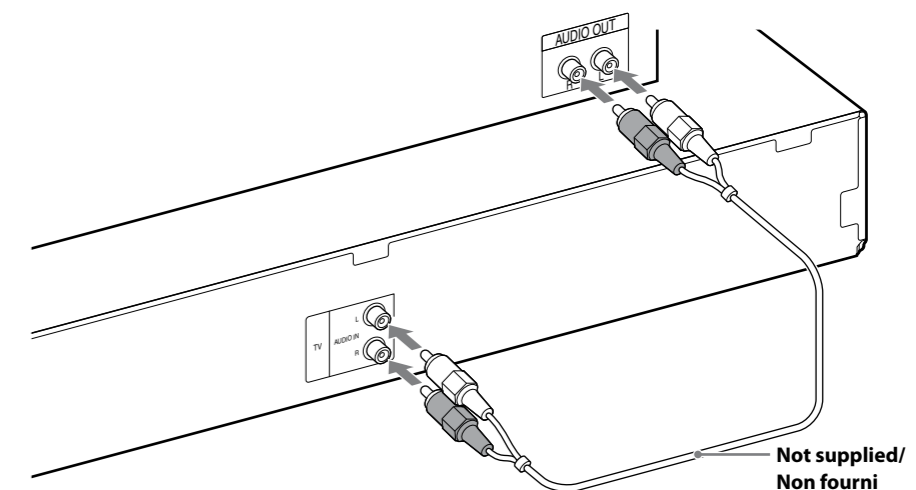
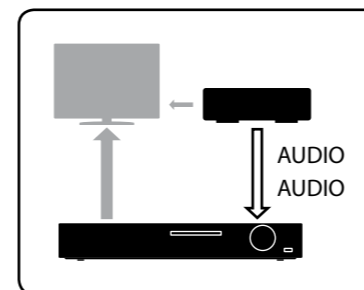

3 Performing the Quick Setup/Exécution de l'Installation rapide

Note

Do not insert a disc before performing the Quick Setup.

Remarque

N'insérez pas de disque avant d'exécuter l'Installation rapide.

1 Connect the AC power cord.

The shape of the wall outlet differs depending on the area.

Raccordez le cordon d'alimentation.

La forme de la prise murale varie selon la région.

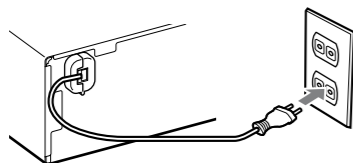

2 Turn on the power of the main unit and TV.

Mettez l'unité principale et le téléviseur sous tension.

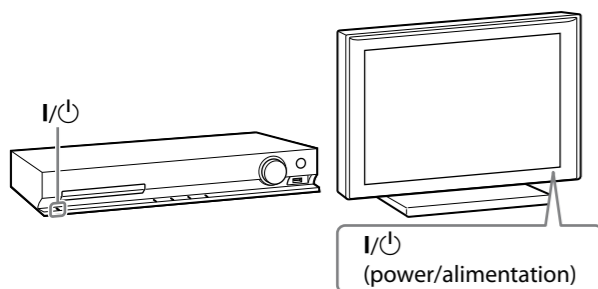

3 Switch the input selector on your TV to display "SONY Home Theatre System."

Commutez le sélecteur d'entrée du téléviseur pour afficher « SONY Home Theatre System ».

4 Set each following item, using ←/↑/↓/→ and +.

Displayed items vary depending on the area.

Réglez chacun des éléments suivants à l'aide de ←/↑/↓/→ et +.

Les éléments affichés varient selon la région.

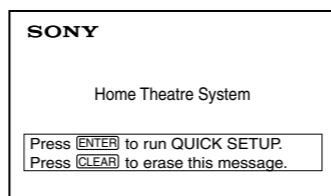
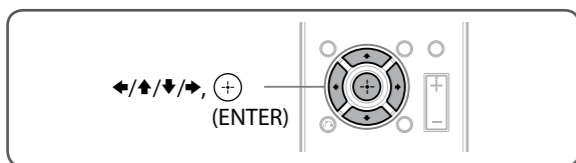

Select an on-screen language.

Sélectionnez la langue d'affichage à l'écran.

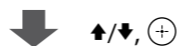
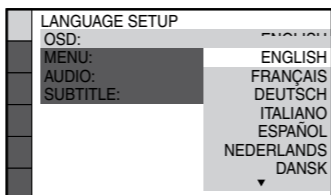

Select the aspect ratio of the connected TV.

Sélectionnez le format d'écran du téléviseur raccordé.

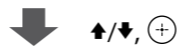
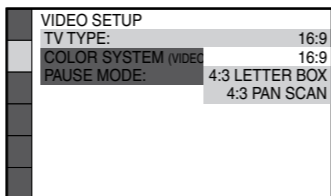

Select [ON] when you connect the main unit and the TV with an HDMI cable.

Sélectionnez [OUI] lorsque vous raccordez l'unité principale et le téléviseur à l'aide d'un câble HDMI.

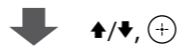
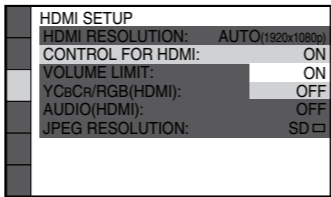

Select the speaker formation.

Sélectionnez la disposition des enceintes.

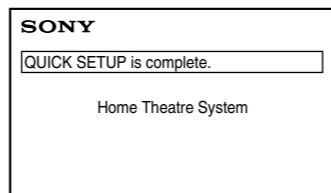
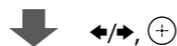
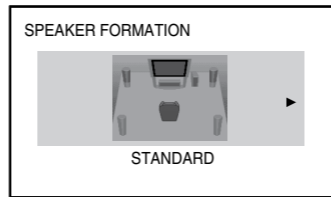

Listening to TV sound from all speakers/Ecoute du son du téléviseur par l'intermédiaire de toutes les enceintes

1 Press TV.

Appuyez sur TV.

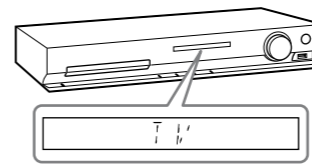
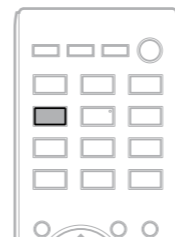

2 Press SYSTEM MENU.

Appuyez sur SYSTEM MENU.

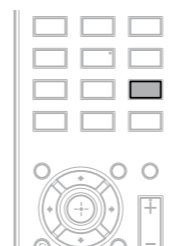

3 Press ↑/↓ to display "SUR.SETTING," then press +.

Appuyez sur ↑/↓ pour afficher « SUR.SETTING », puis appuyez sur +.

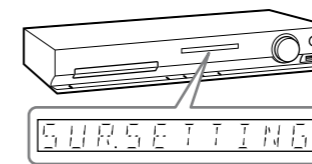
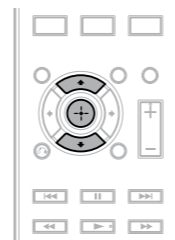

4 Press ↑/↓ to display "PRO LOGIC," then press +.

Appuyez sur ↑/↓ pour afficher « PRO LOGIC », puis appuyez sur +.

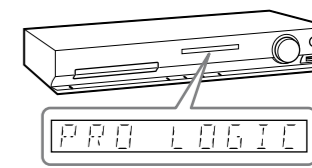
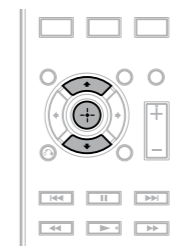

5 Press SYSTEM MENU to exit the menu.

Appuyez sur SYSTEM MENU pour quitter le menu.

