

Micro HI-FI Component System

FR Mode d'emploi



CMT-V75BTIP

http://www.sony.net/



AVERTISSEMENT

Pour réduire les risques d'incendie, ne couvrez pas l'orifice d'aération de l'appareil avec des journaux, nappes, rideaux, etc. Ne placez pas de sources de flamme nue, comme des bougies allumées, sur l'appareil.

Pour réduire les risques d'incendie ou de décharge électrique, n'exposez pas cet appareil à des gouttes ou à éclaboussures, et ne placez pas d'objets remplis de liquide, comme des vases, sur l'appareil.

N'installez pas l'appareil dans un endroit exigu tel qu'une bibliothèque ou un meuble encastré.

La fiche principale étant utilisée pour déconnecter l'appareil du secteur, branchez l'appareil sur une prise secteur facilement accessible. Si vous constatez une anomalie de l'appareil, débranchez immédiatement la fiche principale de la prise secteur.

N'exposez pas des piles ou un appareil où des piles sont installées à une chaleur excessive, comme aux rayons du soleil, un feu, etc.

L'appareil n'est pas déconnecté du secteur tant qu'il est branché à la prise secteur, même si l'appareil lui-même a été éteint.

La plaque signalétique se trouve à l'extérieur sous l'appareil.

Une pression sonore excessive des écouteurs ou du casque peut provoquer des pertes d'audition.

ATTENTION

L'utilisation d'instruments optiques avec ce produit augmente les risques pour les yeux.

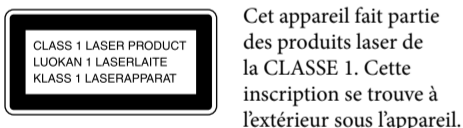

Avis aux clients : les informations suivantes ne concernent que les appareils vendus dans les pays appliquant les directives de l'Union européenne.

Ce produit a été fabriqué par ou pour le compte de Sony Corporation, 1-7-1 Konan Minato-ku Tokyo, 108-0075 Japon. Toutes les questions relatives à la conformité des produits basées sur la législation européenne doivent être adressées à son représentant, Sony Deutschland GmbH, Hedelfinger Strasse 61, 70327 Stuttgart, Allemagne.

Pour toute question relative au Service Après-Vente ou à la Garantie, merci de bien vouloir vous référer aux coordonnées qui vous sont communiquées dans les documents « Service » (SAV) ou Garantie.

Pour les utilisateurs en Europe et en Australie

Traitement des appareils électriques et électroniques en fin de vie (Applicable dans les pays de l'Union Européenne et aux autres pays européens disposant de systèmes de collecte sélective)

Ce symbole, apposé sur le produit ou sur son emballage, indique que ce produit ne doit pas être traité avec les déchets ménagers. Il doit être remis à un point de collecte approprié pour le recyclage des équipements électriques et électroniques. En s'assurant que ce produit est bien mis au rebut de manière appropriée, vous aiderez à prévenir les conséquences négatives

Avis concernant la licence et les marques commerciales

- iPhone, iPod, iPod classic, iPod nano et iPod touch sont des marques de Apple Inc., déposées aux États-Unis et dans d'autres pays/régions. iPad est une marque déposée d'Apple Inc.
- Licence de la technologie de codage audio MPEG Layer-3 et des brevets obtenue de Fraunhofer IIS et Thomson.
- Windows Media est une marque commerciale ou déposée de Microsoft Corporation aux États-Unis et/ou dans d'autres pays.

- Ce produit est protégé par certains droits de propriété intellectuelle de Microsoft Corporation. Toute utilisation ou diffusion de la technologie décrite sortant du cadre de l'utilisation de ce produit est interdite sans licence accordée par Microsoft ou une filiale autorisée de Microsoft.
- Toutes les autres marques et marques déposées appartiennent à leurs détenteurs respectifs. Dans ce manuel, les sigles ™ et ® ne sont pas spécifiés.

Emplacement des commandes

Appareil (haut)

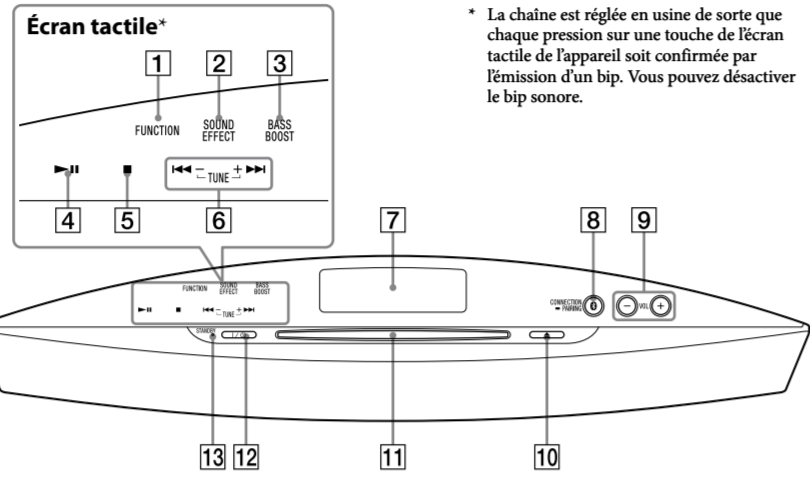

Appareil (avant)

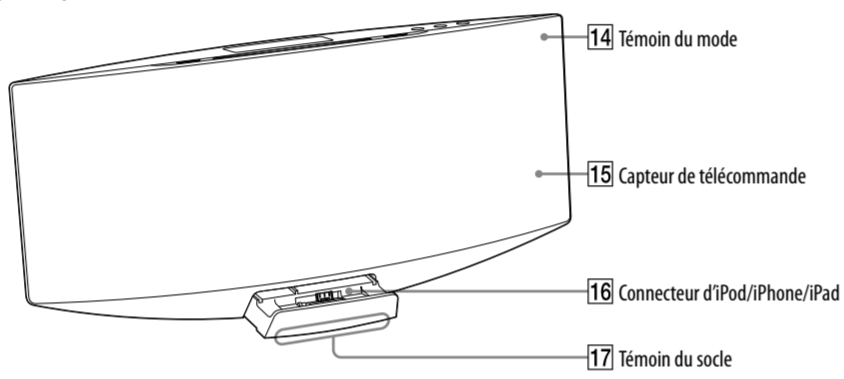

À propos du témoin du mode [14]

Le témoin du mode s'allume en différentes couleurs selon le mode utilisé. La couleur du témoin indique le mode qui est en cours. La couleur du témoin de chaque mode est la même que celle de la touche FUNCTION correspondante qui se trouve sur la télécommande.

Mode	Touche sur la télécommande	Couleur du témoin
DAB	DAB	Rose
FM	FM	Bleu ciel
AUDIO IN	AUDIO IN	Ambre
CD	CD	Jaune
iPod	iPod	Blanc
BT AUDIO (Bluetooth)	BLUETOOTH	Bleu

Télécommande

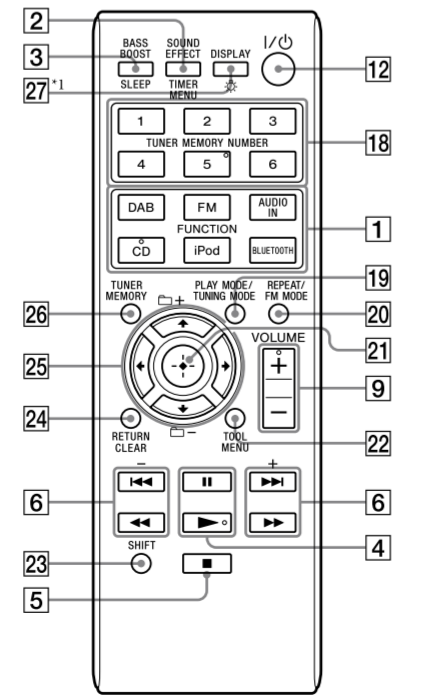

* [27] Touche (d'éclairage) Permet d'activer ou de désactiver le témoin du socle

Mise en service

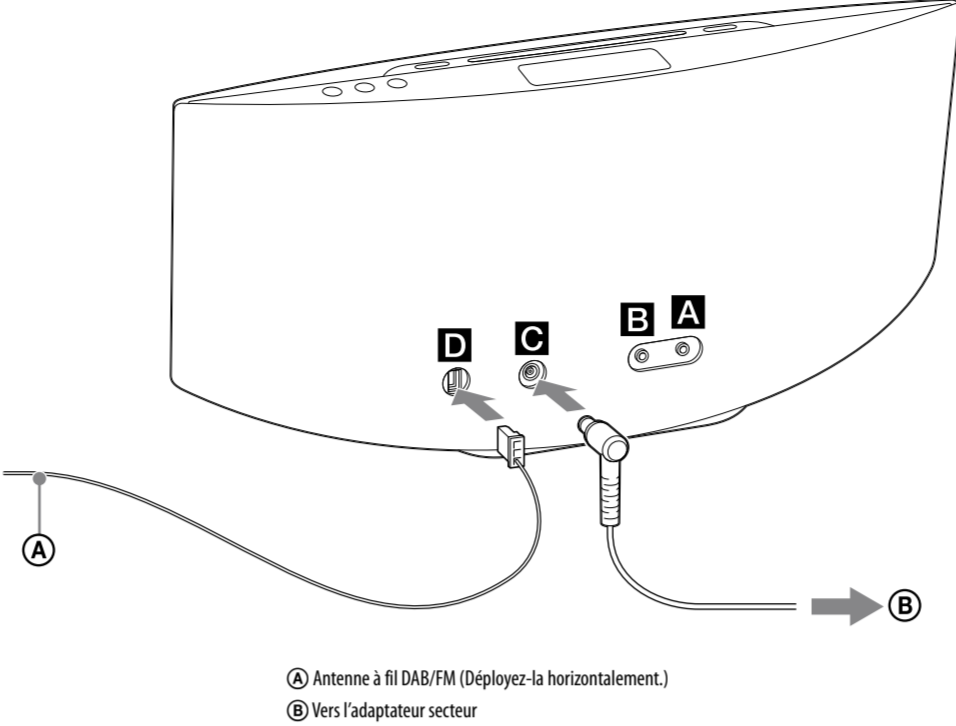

- Ⓐ Antenne à fil DAB/FM (Déployez-la horizontalement.)
- Ⓑ Vers l'adaptateur secteur

A Prise (casque)

Branchez le casque.

B Prise AUDIO IN

Branchez un élément audio en option.

C Alimentation (DC IN 19.5 V)

- 1 Branchez le cordon d'alimentation sur l'adaptateur secteur.
- 2 Connectez l'adaptateur secteur sur l'appareil, puis branchez le cordon d'alimentation dans une prise murale.

D Antennes DAB/FM

Trouvez l'emplacement et l'orientation offrant la meilleure réception, puis installez les antennes. Pour éviter de capter des parasites, éloignez les antennes du cordon d'alimentation.

Pour utiliser un iPod/iPhone/iPad

- 1 Appuyez sur le centre du socle pour l'ouvrir.



2 Mettez l'iPod/iPhone/iPad en place.

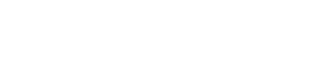
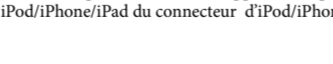

Opérations

Lecture d'un CD/disque MP3

- 1 Passez en mode CD.

Appuyez sur CD FUNCTION [1] sur la télécommande ou appuyez plusieurs fois sur FUNCTION [1] sur l'appareil. Le témoin du mode s'allume en jaune.

- 2 Insérez un disque.

Insérez un disque dans le logement de disque, côté étiquette vers l'avant.

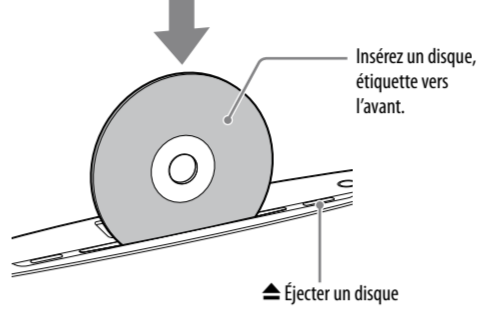

La lecture démarre automatiquement dès que « READING » disparaît.

Lorsque vous passez d'un mode quelconque au mode CD alors qu'un disque est déjà inséré dans le logement, appuyez sur ► [4] sur la télécommande ou sur ►► [4] sur l'appareil pour démarrer la lecture.

Fixation d'un patin de protection

Fixez le patin de protection fourni afin d'éviter tout contact de l'iPod/iPhone/iPad avec le panneau avant de la chaîne.

Vous pouvez éviter de fixer le panneau avant et votre iPod/iPhone/iPad en rayant le patin de protection fourni.

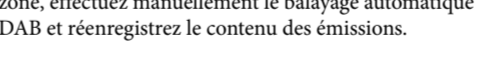
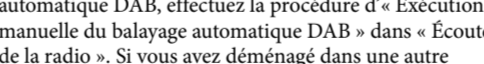
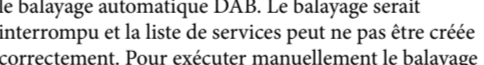
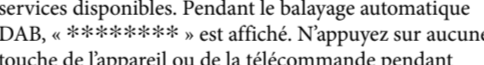
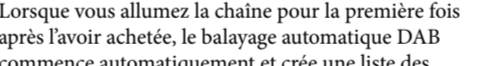
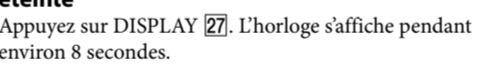
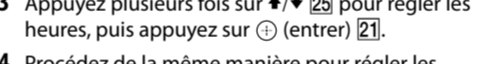
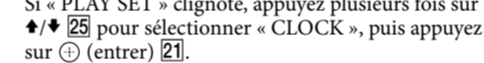
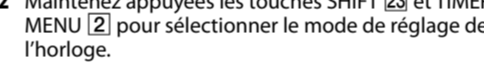
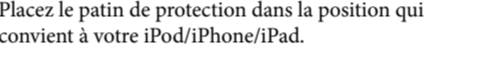
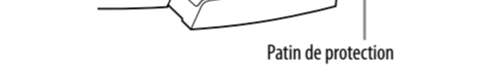

la chaîne peut être inférieure au nombre de dossiers réel, selon la structure des dossiers.

Création d'un programme de lecture (lecture programmée)

- 1 Passez en mode CD.

Appuyez sur CD FUNCTION [1] sur la télécommande ou appuyez plusieurs fois sur FUNCTION [1] sur l'appareil.

- 2 Sélectionnez le mode de lecture.

Appuyez plusieurs fois sur PLAY MODE [19] jusqu'à ce que « PGM » apparaisse alors que le lecteur est arrêté.

- 3 Sélectionner un dossier (sur un disque MP3 uniquement).
- Appuyez plusieurs fois sur [] +/- [26] pour sélectionner le dossier de votre choix. Si vous voulez programmer tous les fichiers du dossier, appuyez sur [21].

- 4 Sélectionnez le numéro de plage ou de fichier de votre choix. Appuyez plusieurs fois sur [] [6] jusqu'à ce que le numéro de plage ou de fichier de votre choix apparaisse.

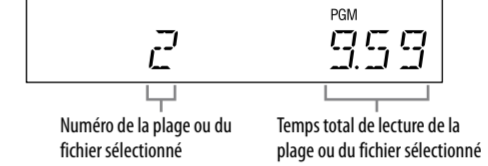

- 5 Programmez la plage ou le fichier sélectionné. Appuyez sur [21] pour saisir la plage ou le fichier sélectionné.

« -.-.- » apparaît lorsque le temps de lecture total dépasse 100 minutes pour un CD, ou lorsque vous programmez des fichiers MP3.

- 6 Répétez les opérations des étapes 3 à 5 pour programmer d'autres plages ou fichiers (25 plages ou fichiers au maximum).
- 7 Pour écouter le programme de lecture de plages ou de fichiers, appuyez sur ► [4] ou ►► [4] sur l'appareil.

Le programme reste disponible jusqu'à ce que vous retiriez le disque du logement [1] ou que vous débranchez le cordon d'alimentation. Pour réécouter un programme, appuyez sur ► [4] ou ►► [4] sur l'appareil.

Pour annuler la lecture programmée

Appuyez plusieurs fois sur PLAY MODE [19] jusqu'à ce que « PGM » disparaisse alors que le lecteur est arrêté.

Pour supprimer la dernière plage ou fichier du programme

Maintenez appuyée les touches SHIFT [23] et CLEAR [24] alors que le lecteur est arrêté.

Écoute de la radio

Syntonisation d'une station FM

- 1 Passez en mode FM.

Appuyez sur FM FUNCTION [1] sur la télécommande ou appuyez plusieurs fois sur FUNCTION [1] sur l'appareil.

Le témoin du mode s'allume en bleu ciel.

- 2 Effectuez la sélection de station.

Pour un balayage automatique

Appuyez plusieurs fois sur TUNING MODE [19] jusqu'à ce que « AUTO » apparaisse, puis appuyez sur +/- [6]. Le balayage s'arrête automatiquement lorsqu'une station est captée, et « STEREO » (pour les émissions stéréo seulement) s'allume sur l'affichage.



Si le balayage ne s'arrête pas, appuyez sur [5] pour arrêter le balayage, puis effectuez une syntonisation manuelle (ci-dessous).

Lorsque vous syntonisez une station qui fournit des services RDS, des informations telles que le nom du service ou le nom de la station sont fournies par les émissions.

Pour la syntonisation manuelle

Appuyez plusieurs fois sur TUNING MODE [19] jusqu'à ce que « MANUAL » apparaisse, puis appuyez plusieurs fois sur +/- [6] pour syntoniser la station de votre choix.

Exécution manuelle du balayage automatique DAB

Avant de pouvoir syntoniser des stations DAB/DAB+, vous devez exécuter un balayage initial DAB. Lorsque vous avez débranché dans une autre zone, effectuez manuellement le balayage initial DAB pour mettre à jour les informations de service DAB/DAB+.

- 1 Passez en mode DAB.

Appuyez sur DAB FUNCTION [1] sur la télécommande ou appuyez plusieurs fois sur FUNCTION [1] sur l'appareil. Le témoin du mode s'allume en rose.

- 2 Appuyez sur TOOL MENU [22] pour lancer le balayage automatique DAB.

« INITIAL SCAN » s'affiche.

- 3 Appuyez sur [21] pour effectuer le balayage.

Le balayage commence. La progression du balayage est indiquée par des astérisques (*****). Le balayage peut demander plusieurs minutes selon les services DAB/DAB+ disponibles localement.



Lorsque le balayage est terminé, une liste des services disponibles est créée.

- Remarques**
- Si la radiodiffusion DAB/DAB+ n'est pas disponible dans votre pays ou région, « NO SERV » s'affiche.
 - Cette procédure efface toutes les stations que vous aviez pré-réglées précédemment.
 - Avant de débrancher l'antenne DAB/FM, assurez-vous que la chaîne est éteinte afin de conserver vos propres réglages DAB/DAB+.

Syntonisation d'une station DAB/DAB+

Avant de syntoniser des stations DAB/DAB+, assurez-vous que le balayage initial DAB a été effectué.

- 1 Passez en mode DAB.

Appuyez sur DAB FUNCTION [1] sur la télécommande ou appuyez plusieurs fois sur FUNCTION [1] sur l'appareil. Le témoin du mode s'allume en rose.

- 2 Effectuez la syntonisation.

Appuyez plusieurs fois sur TUNING MODE [19] jusqu'à ce que « AUTO » apparaisse, puis appuyez sur +/- [6] pour sélectionner une station.

Lorsque vous syntonisez une station qui fournit des services RDS, des informations telles que le nom du service ou le nom de la station sont fournies par les émissions.

Remarques sur les stations DAB/DAB+

- Lors de la syntonisation d'une station DAB/DAB+, plusieurs seconds peuvent être nécessaires avant que vous n'entendiez le son.
- Lorsque le service secondaire se termine, le service primaire est automatiquement reçu.
- Le tuner de cet appareil ne prend pas en charge les services de données.

Conseil Pour réduire les parasites statistiques d'une station FM stéréo faible, appuyez plusieurs fois sur FM MODE [19] jusqu'à ce que « MONO » apparaisse pour désactiver la réception stéréo.

Préréglage des stations de radio

- 1 Sélectionnez la station de votre choix.

- 2 Appuyez sur TUNER MEMORY [26] pour sélectionner le mode de mémoire du tuner.

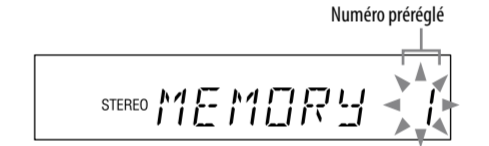

- 3 Appuyez plusieurs fois sur +/- [6] pour sélectionner le numéro préréglé de votre choix. Si une autre station est déjà attribuée au numéro de station préréglé sélectionné, elle est remplacée par la nouvelle station.

Vous pouvez prérégler jusqu'à 20 stations DAB/DAB+ et 20 stations FM.

- 4 Appuyez sur [21] pour enregistrer la station.

- 5 Pour enregistrer d'autres stations, répétez les opérations 1 à 4.

Vous pouvez prérégler jusqu'à 20 stations DAB/DAB+ et 20 stations FM.

Remarques sur le préréglage des stations DAB/DAB+

- Vous ne pouvez prérégler un service DAB/DAB+ lorsqu'il peut être reçu.
- Si vous sélectionnez un numéro préréglé non enregistré, « NO PRESET » apparaît sur l'affichage.

Pour accéder à une station de radio préréglée

Si vous avez enregistré une station de radio sous un numéro préréglé de 1 à 6, vous pouvez y accéder directement en appuyant simplement sur TUNER MEMORY NUMBER (1 à 6) [16] quand la chaîne est en mode FM ou DAB.

Si vous avez enregistré une station de radio sous les numéros préréglés 7 et au delà, appuyez plusieurs fois sur TUNING MODE [19] jusqu'à ce que « PRESET » s'affiche, puis appuyez plusieurs fois sur +/- [6] pour sélectionner le numéro préréglé de votre choix.

Lecture de l'iPod/iPhone/iPad

- 1 Passez en mode iPod.

Appuyez sur iPod FUNCTION [1] sur la télécommande ou appuyez plusieurs fois sur FUNCTION [1] sur l'appareil.

Le témoin du mode s'allume en blanc.

- 2 Mettez l'iPod/iPhone/iPad en place.

- 3 Commencez la lecture.

Appuyez sur ► [4] sur la télécommande ou appuyez sur ►► [4] sur l'appareil.

Pour commander l'iPod/iPhone/iPad

Pour Appuyez sur

Mettez la lecture en pause [4] [5].

Sélectionner une plage ou un chapitre d'un livre audio/podcast [] [6]. Pour une avance rapide ou un retour rapide, appuyez continuellement sur la touche.

Trouver un point dans une plage ou chapitre d'un livre audio/podcast [] [6] et maintenez la touche enfoncée pendant la lecture, puis relâchez la touche au point de votre choix.

Choisir l'élément sélectionné [] [21].

Pour Appuyez sur

Faire défiler vers les menus iPod vers le haut/bas [] [23].

Revenir au menu précédent ou sélectionner un menu TOOL MENU [22]/RETURN [24].



Pour utiliser la chaîne comme chargeur de batterie

