

SONY®

Sound Bar

Mode d'emploi FR

Manual de instrucciones ES

Bedienungsanleitung DE

AVERTISSEMENT

Pour réduire tout risque d'incendie, ne couvrez pas les ailettes de ventilation de cet appareil avec des papiers journaux, des nappes, des rideaux, etc.

N'exposez pas l'appareil à des sources de flammes nues (par exemple, des bougies allumées).

Pour réduire tout risque d'incendie ou de choc électrique, n'exposez pas l'appareil à des gouttelettes ou à des éclaboussures et ne posez pas d'objets contenant du liquide, comme des vases, sur l'appareil.

N'installez pas l'appareil dans un espace confiné, tel qu'une bibliothèque ou un meuble encastré.

Les piles ou les appareils dans lesquels des piles sont insérées ne doivent pas être exposés à une chaleur excessive comme la lumière du soleil et le feu.

Pour éviter les blessures, cet appareil doit être fermement installé sur le boîtier ou fixé au sol/mur, conformément aux instructions d'installation.

Usage en intérieur uniquement.

Sources d'alimentation

- L'appareil n'est pas débranché de la source d'alimentation secteur tant qu'il reste raccordé à la prise secteur, même s'il est éteint.
- La fiche principale étant utilisée pour débrancher l'appareil de la source d'alimentation secteur, raccordez l'appareil sur une prise secteur facilement accessible.

Si vous constatez que l'appareil ne fonctionne pas normalement, débranchez immédiatement la fiche principale de la prise secteur.

Câbles recommandés

Des connecteurs et des câbles convenablement protégés et reliés à la terre doivent être utilisés pour le raccordement aux périphériques et/ou aux ordinateurs hôtes.

Pour les produits avec le marquage CE

La validité du marquage CE se limite aux seuls pays où elle est légalement appliquée, principalement dans les pays de l'EEE (Espace économique européen).

Pour l'enceinte-barre

La plaque signalétique se trouve sur le dessous.

Pour les clients en Europe



Élimination des piles et accumulateurs et des Équipements Électriques et Electroniques usagés (Applicable dans les pays de l'Union Européenne et aux autres pays européens disposant de systèmes de collecte sélective)

Ce symbole apposé sur le produit, la pile ou l'accumulateur ou sur l'emballage, indique que le produit et les piles et accumulateurs fournis avec ce produit ne doivent pas être traités comme de simples déchets ménagers. Sur certains types de piles, ce symbole apparaît parfois combiné avec un symbole chimique. Les symboles pour le mercure (Hg) ou le plomb (Pb) sont rajoutés lorsque ces piles contiennent plus de 0,0005% de mercure ou 0,004% de plomb. En vous assurant que les produits, piles et accumulateurs sont mis au rebut de façon appropriée, vous participez activement à la prévention des conséquences négatives que leur

mauvais traitement pourrait provoquer sur l'environnement et sur la santé humaine. Le recyclage des matériaux contribue par ailleurs à la préservation des ressources naturelles.

Pour les produits qui pour des raisons de sécurité, de performance ou d'intégrité de données nécessitent une connexion permanente à une pile ou à un accumulateur, il conviendra de vous rapprocher d'un Service Technique qualifié pour effectuer son remplacement. En rapportant votre appareil électrique, les piles et accumulateurs en fin de vie à un point de collecte approprié vous vous assurez que le produit, la pile ou l'accumulateur incorporé sera traité correctement. Pour tous les autres cas de figure et afin d'enlever les piles ou accumulateurs en toute sécurité de votre appareil, reportez-vous au manuel d'utilisation. Rapportez les piles et accumulateurs, et les équipements électriques et électroniques usagés au point de collecte approprié pour le recyclage. Pour toute information complémentaire au sujet du recyclage de ce produit ou des piles et accumulateurs, vous pouvez contacter votre municipalité, votre déchetterie locale ou le point de vente où vous avez acheté ce produit.

Avis à l'attention des clients : les informations suivantes concernent uniquement les appareils vendus dans les pays appliquant les directives de l'UE.

Ce produit a été fabriqué par ou pour le compte de Sony Corporation, 1-7-1 Konan Minato-ku Tokyo, 108-0075 Japon. Toutes les questions relatives à la conformité des produits basées sur la législation européenne doivent être adressées à son représentant, Sony Belgium, bijkantoor van Sony Europe Limited, Da Vincilaan 7-D1, 1935 Zaventem, Belgique. Pour toute question relative au Service Après-

Vente ou à la Garantie, merci de bien vouloir vous référer aux coordonnées qui vous sont communiquées dans les documents « Service (SAV) » ou Garantie.

Par le présent document, Sony Corp. déclare que cet appareil est conforme aux principales exigences et autres clauses pertinentes de la directive 1999/5/EC.

Pour plus d'informations, accédez à l'URL suivante :

<http://www.compliance.sony.de/>



Cette Sound Bar permet la lecture de son à partir des périphériques connectés, la diffusion de musique en continu à partir d'un smartphone compatible avec NFC ou un périphérique BLUETOOTH.

Cet équipement a été testé et déclaré conforme aux limitations prévues dans la réglementation EMC relative à l'utilisation d'un câble de raccordement d'une longueur inférieure à 3 mètres.

Droits d'auteur et marques commerciales

• Ce système intègre les systèmes Dolby* Digital et DTS** Digital Surround.

* Fabriqué sous licence de Dolby Laboratories.

Dolby et le symbole double-D sont des marques déposées de Dolby Laboratories.

** Pour les brevets DTS, visitez le site <http://patents.dts.com>. Fabriqué sous licence de DTS Licensing Limited. DTS, le symbole ainsi que DTS et le symbole ensemble sont des marques déposées, et DTS Digital Surround est une marque commerciale de DTS, Inc. © DTS, Inc. Tous droits réservés.

- Le nom de marque et les logos BLUETOOTH® sont des marques déposées appartenant à Bluetooth SIG, Inc. et tout usage de ces marques par Sony Corporation s'inscrit dans le cadre d'une licence. Les autres marques commerciales et noms commerciaux appartiennent à leurs propriétaires respectifs.
- Ce système intègre la technologie High-Definition Multimedia Interface (HDMI™). Les termes HDMI et HDMI High-Definition Multimedia Interface, ainsi que le logo HDMI sont des marques commerciales ou des marques déposées de HDMI Licensing LLC aux États-Unis et dans d'autres pays.
- La N-Mark est une marque commerciale ou une marque déposée de NFC Forum, Inc. aux États-Unis et dans d'autres pays.
- Android™ est une marque commerciale de Google Inc.
- Google Play™ est une marque commerciale de Google Inc.
- « BRAVIA » est une marque commerciale de Sony Corporation.
- « PlayStation » est une marque déposée de Sony Computer Entertainment Inc.
- Technologie d'encodage audio MPEG Layer-3 et brevets concédés sous licence par Fraunhofer IIS et Thomson.
- Windows Media est soit une marque déposée soit une marque commerciale de Microsoft Corporation aux États-Unis et/ou dans d'autres pays.
- Ce produit est protégé par certains droits de propriété intellectuelle de Microsoft Corporation. L'utilisation ou la distribution de cette technologie en dehors du cadre de ce produit est interdite sans une licence concédée par Microsoft ou une filiale autorisée de Microsoft.
- « ClearAudio+ » est une marque commerciale de Sony Corporation.

- Apple, le logo Apple, iPhone, iPod, iPod touch et Retina sont des marques commerciales de Apple Inc., déposées aux États-Unis et dans d'autres pays. App Store est une marque de service d'Apple Inc.

« Made for iPod » et « Made for iPhone » signifient qu'un accessoire électronique a été conçu pour être connecté spécifiquement à un iPod ou un iPhone, et qu'il a été certifié par le développeur comme étant conforme aux normes de performances Apple. Apple n'est pas responsable du bon fonctionnement de cet appareil ni de sa conformité aux normes réglementaires et de sécurité. Veuillez noter que l'utilisation de cet accessoire avec un iPod ou un iPhone peut affecter les performances des transmissions sans fil.

Modèles d'iPod/iPhone compatibles

Les modèles d'iPod/iPhone compatibles sont les suivants. Avant d'utiliser votre iPod/iPhone avec le système, mettez à jour son logiciel vers la version la plus récente.

La technologie BLUETOOTH est compatible avec les périphériques suivants :

- iPhone 6s Plus/iPhone 6s/ iPhone 6 Plus/iPhone 6/iPhone 5s/ iPhone 5c/iPhone 5
- iPod touch (6ème génération)/ iPod touch (5ème génération)
- Les autres noms de systèmes et de produits sont généralement des marques commerciales ou des marques déposées des fabricants. Les marques ™ et ® ne sont pas indiquées dans ce document.

À propos de ce mode d'emploi

- Les instructions de ce Mode d'emploi décrivent les commandes de la télécommande. Vous pouvez également utiliser les commandes de l'enceinte-barre, si elles portent le même nom ou un nom analogue à celles de la télécommande.
- Certaines illustrations sont présentées comme des dessins conceptuels et peuvent être différentes des produits réels.
- Le paramètre par défaut est souligné.
- Le texte situé entre deux guillemets (« -- ») apparaît sur l'afficheur du panneau supérieur.

Table des matières

Connexion ➔ Guide de démarrage (document séparé)

À propos de ce mode d'emploi	5
Guide des pièces et des commandes	7

Écoute

Écoute du son des appareils connectés	10
Écoute de la musique à partir d'un périphérique USB	11

Réglage du son

Écouter les effets sonores	12
----------------------------------	----

Fonction BLUETOOTH

Écoute de la musique à partir d'un périphérique BLUETOOTH	13
Contrôler le système à l'aide d'un smartphone ou d'une tablette (SongPal)	15

Paramètres et réglages

Utilisation de l'affichage de configuration	16
--	----

Autres fonctions

Utilisation de la fonction Commande pour HDMI	19
Utilisation de la fonction « BRAVIA » Sync	20
Économie d'énergie en mode veille	21
Fixation de l'enceinte-barre au mur	21
Installation du caisson de graves horizontalement	23
Activation de la transmission sans fil entre unités spécifiques (Secure Link) ...	23
Réglage du volume du caisson de graves	24

Informations complémentaires

Précautions	24
Dépannage	25
Types de fichiers lisibles	30
Formats audio pris en charge	31
Spécifications	31
À propos de la communication BLUETOOTH	32

Guide des pièces et des commandes

Pour plus d'informations, reportez-vous aux pages indiquées entre parenthèses.

Enceinte-barre

Panneau supérieur et latéral

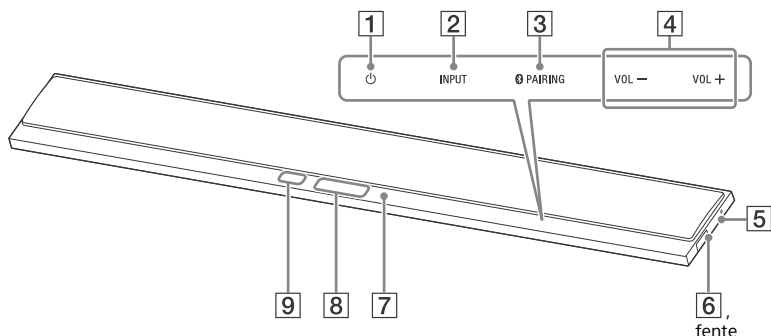

1 Touche (alimentation)

Allume le système ou le met en mode veille.

2 Touche INPUT

Sélectionne l'appareil que vous souhaitez utiliser.

3 Touche PAIRING

4 Touche VOL (volume) +/-

5 (N-Mark) (page 14)

Placez le périphérique compatible avec NFC à proximité de ce repère pour activer la fonction NFC.

6 Port (USB) (page 11)

Placez votre ongle dans la fente (par-dessous) pour ouvrir le couvercle.

7 Indicateur DEL bleu

Affiche l'état BLUETOOTH comme suit.

Pendant l'appairage BLUETOOTH	Clignote rapidement
-------------------------------	---------------------

Le système est en train d'essayer de se connecter à un périphérique BLUETOOTH	Clignote
---	----------

Le système s'est connecté à un périphérique BLUETOOTH	S'allume
---	----------

8 Afficheur du panneau supérieur

9 Capteur de télécommande

À propos des touches

Les touches fonctionnent lorsque vous les effleurez. N'appuyez pas dessus trop fort.

Panneau arrière

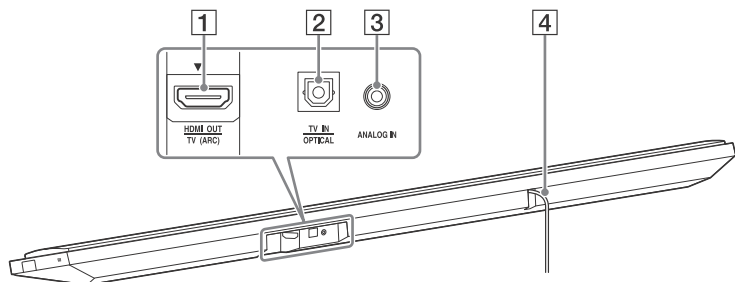

1 Prise HDMI OUT TV (ARC)

2 Prise TV IN OPTICAL

3 Prise ANALOG IN

4 Cordon d'alimentation secteur

Caisson de graves

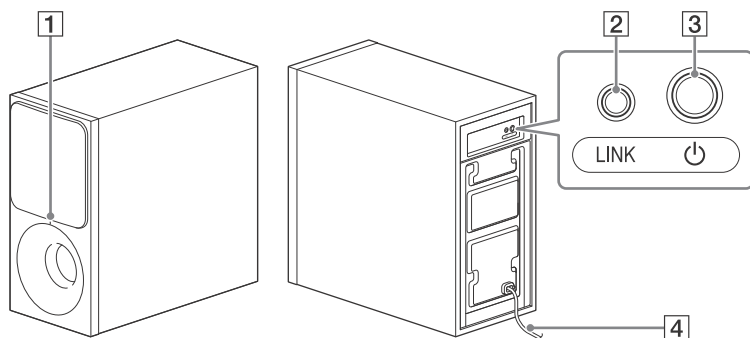

1 Indicateur d'alimentation

- S'éteint : L'alimentation est coupée.
- Rouge : Non connecté à l'enceinte-barre (mode veille).
- Vert : Connecté à l'enceinte-barre (la connexion Secure Link n'est pas établie).
- Orange : La connexion Secure Link est établie.

2 LINK (page 23)

3  (alimentation)

Met le caisson de graves sous tension ou en mode veille.

4 Cordon d'alimentation secteur

À propos du mode de veille

Le caisson de graves passe en mode veille automatiquement et l'indicateur d'alimentation devient rouge lorsque l'enceinte-barre est en mode veille ou lorsque la transmission sans fil est désactivée. Le caisson de graves s'allume automatiquement lorsque l'enceinte-barre est sous tension ou que la transmission sans fil est activée.

Télécommande

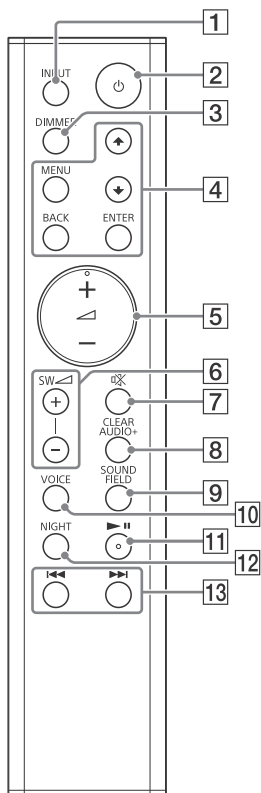

1 INPUT (page 10)

2 (alimentation)

Allume le système ou le met en mode veille.

3 DIMMER

Ajustez la luminosité de l'afficheur du panneau supérieur.

« BRIGHT » → « DARK » → « OFF »

- L'afficheur du panneau supérieur s'éteint lorsque « OFF » est sélectionné. Il s'allume automatiquement lorsque vous appuyez sur une touche et s'éteint de nouveau si vous ne commandez pas le système pendant environ plusieurs secondes. Cependant, dans certains cas, l'afficheur du panneau supérieur peut s'éteindre. Dans ce cas, la luminosité de l'afficheur du panneau supérieur est la même que « DARK ».

4 MENU

Active/désactive le menu sur l'afficheur du panneau supérieur.



Sélectionnez les options de menu.

ENTER

Affiche la sélection.

BACK

Retourne à l'affichage précédent. Arrête la lecture USB.

5 (volume) +/-

Règle le volume.

6 SW (volume du caisson de graves) +/- (page 24)

Règle le volume des graves.

7 (neutralisation du son)

Coupe temporairement le son.

8 CLEARAUDIO+

Sélectionne automatiquement le réglage du son adapté à la source sonore.

9 SOUND FIELD (page 12)

Sélectionner un mode de son.

10 VOICE (page 12)

11 ►||* (lecture/pause)

Suspend ou reprend la lecture.

12 NIGHT (page 12)

13 ◀◀/▶▶ (précédent/suivant/ rembobiner/avancer rapidement)

Appuyez pour sélectionner la plage ou le fichier précédent/suivant.

Maintenez enfoncé pour faire une recherche vers l'arrière ou l'avant.

* Les touches ►|| et ◀ + ont un point tactile. Utilisez ce point tactile comme repère lorsque vous utilisez la télécommande.

Écoute

Écoute du son des appareils connectés

Appuyez plusieurs fois sur INPUT.

Lorsque vous appuyez une fois sur INPUT, l'appareil actuel apparaît sur l'affichage de l'afficheur du panneau supérieur, puis chaque fois que vous appuyez sur INPUT, l'appareil change comme suit.

« TV » → « ANALOG » → « BT » → « USB »

« TV »

Appareil (téléviseur, etc.) qui est connecté à la prise TV IN OPTICAL ou téléviseur compatible avec la fonction Audio Return Channel connecté à la prise HDMI OUT TV (ARC)

« ANALOG »

Appareil (lecteurs de médias numériques, etc.) connecté à la prise ANALOG IN

« BT »

Périphérique BLUETOOTH prenant en charge le profil A2DP (page 13)

« USB »

Périphérique USB raccordé au port  (USB) (page 11)

Écoute de la musique à partir d'un périphérique USB

Vous pouvez lire des fichiers musique à partir d'un périphérique USB connecté. Pour connaître les types de fichiers lisibles, reportez-vous à « Types de fichiers lisibles » (page 30).

1 Raccordez le périphérique USB au port (USB).

Reportez-vous au mode d'emploi du périphérique USB avant de le raccorder.

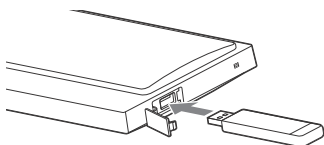



2 Appuyez plusieurs fois sur INPUT pour sélectionner « USB ».

La liste du contenu USB s'affiche à l'écran du téléviseur.

3 Appuyez sur / pour sélectionner le contenu de votre choix, puis appuyez sur ENTER.

Le contenu sélectionné commence la lecture.

4 Réglez le volume.

- Ajustez le volume de l'enceinte-basse en appuyant sur  +/-.
- Ajustez le volume du caisson de graves en appuyant sur  SW +/-.

Remarque

Ne retirez pas le périphérique USB lors du fonctionnement. Pour éviter toute corruption ou endommagement des données sur le périphérique USB, éteignez le système avant d'enlever un périphérique USB.

Informations sur le périphérique USB sur l'écran du téléviseur

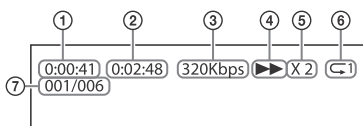

- ① Durée de lecture
- ② Temps total de lecture
- ③ Débit binaire
- ④ État de lecture
- ⑤ Vitesse de retour/avance rapide
- ⑥ État de lecture répétée
- ⑦ Index des fichiers sélectionnés/
Nombre total de fichier dans le dossier

Remarques

- En fonction de la source lue, certaines informations peuvent être affichées.
- Selon le mode de lecture, il est possible que les informations affichées soient différentes.

Réglage du son

Écouter les effets sonores

Vous pouvez facilement utiliser des champs sonores préalablement programmés qui sont faits sur mesure en fonction des différentes sources de sons.

Sélection du champ sonore

Appuyez plusieurs fois sur SOUND FIELD jusqu'à ce que le champ sonore apparaisse sur l'afficheur du panneau supérieur.

« CLEARAUDIO+ »

Vous pouvez écouter le son avec le champ sonore recommandé par Sony. Le champ sonore est automatiquement optimisé en fonction du contenu de lecture et de la fonction.

« MOVIE »

Les sons sont lus avec des effets surround, ce qui les rend puissants et réalistes, convenant aux films.

« MUSIC »

Les effets sonores sont optimisés pour l'écoute de la musique.

« SPORTS »

Les commentaires sont clairs, les acclamations sont perçues comme un son d'ambiance et les sons sont ressemblants.

« GAME »

Les sons sont puissants et réalistes, convenant aux jeux vidéo.

« STANDARD »

Son qui correspond à toutes les sources.

Conseil

Vous pouvez aussi appuyer sur CLEARAUDIO+ pour sélectionner « CLEARAUDIO+ ».

Pour utiliser la fonction Mode nocturne

Cette fonction est utile pour regarder des films lorsqu'il est tard la nuit. Vous pourrez écouter clairement les dialogues même lorsque le volume est faible.

Appuyez sur NIGHT pour sélectionner « N.ON ».

Pour rendre le Mode nocturne inactif, appuyez sur NIGHT pour sélectionner « N.OFF ».

Pour utiliser la fonction Voix Claire

Cette fonction rend les dialogues plus clairs.

Appuyez plusieurs fois sur VOICE.

- « UP OFF » : La fonction Voix Claire est désactivée.
- « UP 1 » : La gamme des dialogues est améliorée.
- « UP 2 » : La gamme des dialogues est améliorée et les sections de la gamme qui sont difficiles à discerner par les personnes âgées sont améliorées.

Fonction BLUETOOTH

Écoute de la musique à partir d'un périphérique BLUETOOTH

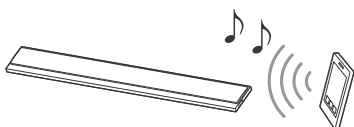

Appairage de ce système avec un périphérique BLUETOOTH

L'appairage est une opération dans le cadre de laquelle des périphériques BLUETOOTH s'enregistrent les uns auprès des autres au préalable. Une fois l'appairage effectué, il n'est plus nécessaire de le réeffectuer.

- 1 Placez le périphérique BLUETOOTH à 1 mètre de l'enceinte-barre.**
- 2 Appuyez sur  PAIRING sur l'enceinte-barre.**
L'indicateur DEL bleu sur l'enceinte-barre clignote rapidement pendant l'appairage BLUETOOTH.
- 3 Activez la fonction BLUETOOTH puis sélectionnez « HT-CT390 » après avoir recherché le périphérique BLUETOOTH.**
Effectuez cette étape dans les 5 minutes, autrement le mode d'appairage pourrait être annulé. Lorsque la connexion BLUETOOTH est établie, l'indicateur DEL bleu s'allume.





Remarques

- Si la clé d'accès est requise sur le périphérique BLUETOOTH, saisissez « 0000 ». La clé d'accès peut s'appeler « Passcode », « PIN code », « PIN number » ou « Password ».
- Vous pouvez appairer jusqu'à 9 périphériques BLUETOOTH. Lorsque le 10ème périphérique BLUETOOTH est appairé, le périphérique raccordé le moins récent sera remplacé par le nouveau.

Pour écouter de la musique à partir d'un périphérique apparié

- 1 Activez la fonction BLUETOOTH du périphérique apparié.**
- 2 Appuyez plusieurs fois sur INPUT pour sélectionner « BT ».**
Le système reconnecte automatiquement le dernier périphérique BLUETOOTH qui était connecté.
Lorsque la connexion BLUETOOTH est établie, l'indicateur DEL bleu s'allume.
- 3 Démarrez la lecture sur le périphérique BLUETOOTH.**
- 4 Réglez le volume.**
 - Règle le volume du périphérique BLUETOOTH.
 - Ajustez le volume de l'enceinte-barre en appuyant sur .
 - Ajustez le volume du caisson de graves en appuyant sur SW .

Remarques

- Une fois que le système et le périphérique BLUETOOTH sont connectés, vous pouvez contrôler la lecture en appuyant sur   et  .

- Vous pouvez vous connecter au système à partir d'un périphérique BLUETOOTH apparié même lorsque le système est en mode veille, si vous mettez « BTSTB » sur « ON » (page 17).
- Du fait des caractéristiques de la technologie sans fil BLUETOOTH, le son lu sur ce système est légèrement retardé par rapport au son lu sur le périphérique BLUETOOTH.

Conseil

Vous pouvez activer ou désactiver le codec AAC à partir du périphérique BLUETOOTH (page 17).

Pour déconnecter le périphérique BLUETOOTH

Réalisez une des actions suivantes.

- Appuyez de nouveau sur  PAIRING sur l'enceinte-barre.
- Désactivez la fonction BLUETOOTH sur le périphérique BLUETOOTH.
- Éteignez le système ou le périphérique BLUETOOTH.

Connexion à un périphérique distant à l'aide de la fonction Une touche (NFC)

La technologie NFC (Near Field Communication) permet une communication sans fil à faible portée entre différents appareils.

Lorsque vous placez un appareil à distance compatible NFC à côté de la N-Mark de l'enceinte-barre, le système et l'appareil à distance effectuent l'appairage et la connexion BLUETOOTH automatiquement.

Périphériques distants compatibles

Périphériques distants intégrant une fonction NFC

(Système d'exploitation : Android 2.3.3 ou toute version ultérieure, à l'exception d'Android 3.x)

Remarques

- Le système ne peut reconnaître et connecter qu'un appareil compatible NFC à la fois.
- En fonction de votre appareil à distance, vous devrez réaliser à l'avance les actions suivantes sur votre appareil à distance.
 - Active la fonction NFC. Pour plus d'informations, reportez-vous au mode d'emploi du périphérique distant.
 - Si la version de votre SE est antérieure à la version Android 4.1.x, téléchargez et lancez l'application « NFC Easy Connect ». « NFC Easy Connect » est une application gratuite pour périphériques distants Android que vous pouvez vous procurer sur Google Play. (Il est possible que l'application ne soit pas disponible dans certains pays/régions.)

- 1 Placez le périphérique à distance près de la N-Mark situé sur l'enceinte-barre jusqu'à ce que le périphérique à distance vibre.

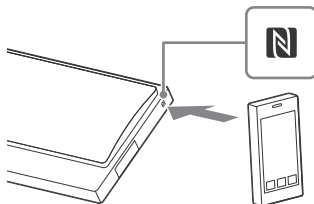

Suivez les instructions affichées sur l'écran du périphérique distant et complétez la procédure de connexion BLUETOOTH.

Lorsque la connexion BLUETOOTH est établie, l'indicateur DEL bleu sur l'enceinte-barre s'allume.

2 Démarrez la lecture d'une source audio sur le périphérique à distance.

Pour plus d'informations sur les opérations de lecture, reportez-vous au mode d'emploi de votre périphérique distant.

3 Réglez le volume.

- Règle le volume du périphérique BLUETOOTH.
- Ajustez le volume de l'enceinte-barre en appuyant sur \triangleleft +/-.
- Ajustez le volume du caisson de graves en appuyant sur SW \triangleleft +/-.

Conseil

Si l'appairage et la connexion BLUETOOTH échouent, procédez comme suit.

- Placez de nouveau l'appareil à distance près de la N-Mark sur l'enceinte-barre.
- Retirez le boîtier du périphérique distant en cas d'utilisation d'un boîtier pour périphérique distant disponible dans le commerce.
- Relancez l'application « NFC Easy Connect ».

Pour arrêter la lecture à l'aide de la fonction Une touche

Placez de nouveau l'appareil à distance près de la N-Mark sur l'enceinte-barre.



Contrôler le système à l'aide d'un smartphone ou d'une tablette (SongPal)

SongPal est une application dédiée permettant d'utiliser des appareils audio compatibles SongPal fabriqués par Sony, avec un smartphone ou d'une tablette. Recherchez SongPal sur Google Play ou sur l'App Store et téléchargez-le sur votre smartphone ou votre tablette.

SongPal vous permet :

- de modifier les réglages courants, en choisissant l'entrée du système et en réglant le volume.
- d'écouter avec le système de la musique stockée sur un smartphone.
- de profiter de la musique visuellement avec l'écran de votre smartphone.

Remarques

- SongPal utilise la fonction BLUETOOTH du système.
- Les caractéristiques techniques et l'affichage de SongPal sont susceptibles d'être modifiés sans avis préalable.

Utilisation de SongPal

- 1 Téléchargez l'application gratuite SongPal sur l'appareil à distance.
- 2 Connectez le système et l'appareil à distance avec la connexion BLUETOOTH (page 13).
- 3 Démarrez SongPal.
- 4 Utilisez les indications sur l'écran SongPal.

Utilisation de l'affichage de configuration

Vous pouvez régler les éléments suivants avec le menu.

Vos réglages sont conservés même si vous déconnectez le cordon d'alimentation secteur.

- 1** Appuyez sur **MENU** pour activer le menu sur l'afficheur du panneau supérieur.
- 2** Appuyez plusieurs fois sur **BACK/▲/▼/ENTER** pour sélectionner l'élément et appuyez sur **ENTER** pour sélectionner le réglage souhaité.
- 3** Appuyez sur **MENU** pour désactiver le menu.

Liste de menu

Les paramètres par défaut sont soulignés.

Éléments de menu	Fonction
« LVL > » (Niveau)	<p>« ATT » (Réglages d'atténuation - Analogique)</p> <p>Une distorsion peut se produire lors de l'écoute d'un appareil connecté à la prise ANALOG IN. Vous pouvez éviter la distorsion en atténuant le niveau d'entrée du système.</p> <ul style="list-style-type: none"> • « <u>ON</u> » : Atténue le niveau d'entrée. Le niveau de sortie baisse avec ce réglage. • « OFF » : Niveau d'entrée normal.
	<p>« DRC » (Commande de la gamme dynamique)</p> <p>Pour profiter des films à un faible niveau de volume. DRC est appliqué aux sources Dolby Digital.</p> <ul style="list-style-type: none"> • « ON » : Comprime le son en fonction des informations qu'il contient. • « OFF » : Le son n'est pas compressé.
« SPK > » (Enceinte)	<p>« PLACE » (Placement des enceintes)</p> <ul style="list-style-type: none"> • « <u>STDRD</u> » : Sélectionnez ce réglage si vous installez l'enceinte-barre en position standard. • « WALL » : Sélectionnez ce réglage si vous montez l'enceinte-barre sur un mur (page 21).
« AUD > » (Audio)	<p>« DUAL » (Dual mono)</p> <p>Vous pouvez écouter un son diffusé en multiplex lorsque le système reçoit un signal diffusé en multiplex Dolby Digital.</p> <ul style="list-style-type: none"> • « <u>M/S</u> » : Le son mixé de la langue principale et de la langue secondaire est émis. • « MAIN » : Le son de la langue principale est émis. • « SUB » : Le son de la langue secondaire est émis.
	<p>« TV AU » (TV audio)</p> <ul style="list-style-type: none"> • « <u>AUTO</u> » : Sélectionnez ce réglage quand le système est connecté à une prise HDMI (ARC) d'un téléviseur avec un câble HDMI. • « OPT » : Sélectionnez ce réglage quand le système est connecté à un téléviseur avec le câble optique numérique.

Éléments de menu	Fonction
« EFCT » (Effet sonore)	<ul style="list-style-type: none"> • « ON » : Le son du champ sonore sélectionné est lu. Il est recommandé d'utiliser ce réglage. • « OFF » : La source d'entrée est mixée en aval pour deux canaux.
« STRM » (Flux)	<p>Montre les informations du flux audio actue. Consulte la page 31 pour connaître les formats audio pris en charge.</p>
« HDMI > »	
« CTRL » (Commande pour HDMI)	<ul style="list-style-type: none"> • « ON » : La fonction Commande pour HDMI est activée. Les appareils connectés avec un câble HDMI peuvent se commander mutuellement. • « OFF » : Désactivée.
« TVSTB » (Veille liée au téléviseur)	<p>Cette fonction est disponible lorsque vous réglez « CTRL » sur « ON ».</p> <ul style="list-style-type: none"> • « AUTO » : Si l'entrée du système est « TV », le système s'éteint automatiquement quand vous éteignez le téléviseur. • « ON » : Le système s'éteint automatiquement quand vous éteignez les téléviseur quelle que soit l'entrée. • « OFF » : Le système ne s'éteint pas lorsque vous éteignez le téléviseur.
« COLOR » (Couleur HDMI)	<ul style="list-style-type: none"> • « AUTO » : Détecte automatiquement le type d'appareil externe et bascule vers le réglage de couleurs correspondant. • « YCBCR » : Reproduit des signaux vidéo YCbCr. • « RGB » : Reproduit des signaux vidéo RGB.
« BT > » (BLUETOOTH)	
« BTAAC » (BLUETOOTH Codage audio avancé)	<p>Vous pouvez régler si le système utilise ou non AAC via BLUETOOTH.</p> <ul style="list-style-type: none"> • « ON » : Activer codec AAC. • « OFF » : Désactiver codec AAC. <p>Remarque</p> <p>Si vous modifiez le réglage « BTAAC » lorsqu'un périphérique BLUETOOTH est connecté, le réglage du codec ne s'applique qu'à la prochaine connexion.</p>
« BTSTB » (Veille BLUETOOTH)	<p>Quand le système a des informations d'appairage, le système est en mode de veille BLUETOOTH même quand il est éteint.</p> <ul style="list-style-type: none"> • « ON » : Le mode de veille BLUETOOTH est activé. • « OFF » : Le mode de veille BLUETOOTH est désactivé.
« INFO » (Information sur le périphérique BLUETOOTH)	<p>Le nom d'un périphérique BLUETOOTH détecté et l'adresse de l'appareil apparaissent sur l'afficheur du panneau supérieur.</p> <p>« NO DEVICE » apparaît si le système n'est pas connecté à un périphérique BLUETOOTH.</p>
« WS > » (Son sans fil)	
« LINK » (Secure Link)	<ul style="list-style-type: none"> • « ON » : Vous pouvez spécifier la connexion sans fil à utiliser entre l'enceinte-barre et le caisson de graves à l'aide de la fonction Secure Link (page 23). • « OFF » : Désactivée.

Éléments de menu		Fonction
« USB > »	« REPT » (Mode de lecture)	<ul style="list-style-type: none"> • « <u>NONE</u> » : Lit toutes les pages. • « ONE » : Répète une page. • « FLDER » : Répète toutes les pages d'un dossier. • « RANDM » : Répète toutes les pages d'un dossier dans un ordre aléatoire. • « ALL » : Répète toutes les pages.
	« SYS > » (Système)	<ul style="list-style-type: none"> • « <u>ON</u> » : Active la fonction de veille automatique. Si vous n'utilisez pas le système pendant 20 minutes environ, il bascule automatiquement en mode veille. • « OFF » : Désactivée.
	« VER » (Version)	Les informations de la version actuelle du firmware apparaissent sur l'afficheur du panneau supérieur.

Utilisation de la fonction Commande pour HDMI

Connecter un appareil tel qu'un téléviseur ou un Lecteur de disques Blu-ray compatible avec la fonction Commande pour HDMI* à l'aide d'un câble HDMI (câble HDMI haute vitesse avec Ethernet, non fourni) vous permet de commander facilement l'appareil avec la télécommande du téléviseur. Les fonctions suivantes peuvent être utilisées avec la fonction de Commande pour HDMI.

- Fonction de Mise hors tension du système
- Fonction de Contrôle audio du système
- Audio Return Channel
- Fonction de Lecture une touche

* Commande pour HDMI est une norme utilisée par CEC (Consumer Electronics Control) permettant aux appareils HDMI (High-Definition Multimedia Interface) de se commander mutuellement.

Remarque

Ces fonction peuvent fonctionner sur des appareils qui n'ont pas été fabriqués par Sony, mais cela n'est pas garanti.

Préparation pour l'utilisation de la fonction Commande pour HDMI

Réglez « HDMI> » – « CTRL » sur le système sur « ON » (page 17). Le paramètre par défaut est « ON ». Active les réglages de la fonction Commande pour HDMI pour le téléviseur et l'autre appareil connecté au système.

Conseil

Si vous activez la fonction Commande pour HDMI (« BRAVIA » sync) lors de l'utilisation d'un téléviseur fabriqué par Sony, la fonction Commande pour HDMI du système est aussi activée automatiquement. Quand les réglages sont terminé, « DONE » apparaît sur l'afficheur du panneau supérieur.

Fonction de Mise hors tension du système

Lorsque vous éteignez le téléviseur, le système s'éteint automatiquement. Réglez « HDMI> » – « TVSTB » sur le système sur « ON » ou « AUTO » (page 17). Le paramètre par défaut est « AUTO ».

Fonction de Contrôle audio du système

Si vous allumez le système lorsque vous regardez la télévision, le son du téléviseur sera émis par les enceintes du système. Le volume du système peut être réglé à l'aide de la télécommande du téléviseur.

Si le son du téléviseur a été émis par les enceintes du système la dernière fois que vous avez regardé la télévision, le système sera mis en marche automatiquement lorsque vous allumez de nouveau le téléviseur.

Les opérations peuvent aussi être réalisées à l'aide du menu du téléviseur. Pour plus d'informations, reportez-vous au mode d'emploi de votre téléviseur.

Remarques

- Le son est sorti uniquement par le téléviseur si un autre réglage que l'entrée « TV » est sélectionné lors de l'utilisation de la fonction Double image sur le téléviseur. Si vous désactivez la fonction Double image, le son est émis par le système.
- Le niveau de volume du système s'affiche sur l'écran du téléviseur en fonction du téléviseur. Il peut être différent du niveau de volume sur l'afficheur du panneau supérieur.
- En fonction des réglages du téléviseur, la fonction de Contrôle audio du système peut ne pas être disponible. Pour plus d'informations, reportez-vous au mode d'emploi de votre téléviseur.

Audio Return Channel

Si le système est connecté à la prise HDMI IN d'un téléviseur compatible avec Audio Return Channel, vous pouvez écouter le son du téléviseur à partir des enceintes du système sans connecter de câble optique numérique. Sur le système, réglez « AUD > » – « TV AU » sur « AUTO » (page 16). Le paramètre par défaut est « AUTO ».

Remarque

Si le téléviseur n'est pas compatible avec Audio Return Channel, vous devez connecter un câble optique numérique (reportez-vous au Guide de démarrage fourni).

Fonction de Lecture une touche

Quand vous lisez un contenu sur un appareil (Lecteur de disques Blu-ray, « PlayStation®4 », etc.) connecté au téléviseur, le système et le téléviseur s'allument automatiquement, l'entrée du système est commutée sur l'entrée pour le téléviseur et le son est sorti par les enceintes du système.

Remarques

- Si le son du téléviseur a été émis par les enceintes du téléviseur la dernière fois que vous avez regardé la télévision, le système ne s'allume pas et le son et l'image sont sortis par le téléviseur même si le contenu de l'appareil est lu.
- En fonction du téléviseur, le début du contenu peut ne pas être lu correctement.

Utilisation de la fonction « BRAVIA » Sync

En plus de la fonction Commande pour HDMI, vous pouvez aussi utiliser la fonction suivante sur des appareils compatibles avec la fonction « BRAVIA » sync.

- Fonction de Sélection d'une scène

Remarque

Cette fonction est une fonction propriétaire de Sony. Cette fonction ne peut pas être utilisée avec d'autres produits que ceux fabriqués par Sony.

Fonction de Sélection d'une scène

Le champ sonore du système est commuté automatiquement en fonction des réglages de la fonction de sélection d'une scène ou de mode sonore du téléviseur. Pour plus d'informations, reportez-vous au mode d'emploi de votre téléviseur. Réglez le champ sonore sur « CLEARAUDIO+ » (page 12).

Remarques sur les raccordements HDMI

- Utilisez un câble HDMI haute vitesse. Si vous utilisez un câble HDMI standard, il est possible que les contenus de 1080p ne s'affichent pas correctement.
- Utilisez un câble HDMI certifié. Utilisez un câble HDMI haute vitesse Sony avec le logo du type de câble.
- L'usage d'un câble de conversion HDMI-DVI n'est pas conseillé.
- Vérifiez la configuration de l'équipement connecté si l'image est mauvaise ou si le son ne sort pas de l'équipement connecté par le câble HDMI.
- Les signaux audio (fréquence d'échantillonnage, longueur de bits, etc.) transmis par une prise HDMI risquent d'être supprimés par l'appareil raccordé.
- Le son peut être interrompu lorsque la fréquence d'échantillonnage ou le nombre de canaux des signaux de sortie audio de l'équipement de lecture sont commutés.

- Si l'équipement connecté n'est pas compatible avec la technologie de protection des droits d'auteur (HDCP), l'image et/ou le son de la prise HDMI OUT de ce système peut être déformé ou il peut ne pas avoir de sortie. Dans ce cas, veuillez vérifier les spécifications de l'équipement connecté.

Économie d'énergie en mode veille

Vérifiez que vous avez défini les réglages suivants :

- « CTRL » dans les « HDMI » est réglé sur « OFF » (page 17).
- « BTSTB » dans les « BT » est réglé sur « OFF » (page 17).

Fixation de l'enceinte-barre au mur

Vous pouvez installer l'enceinte-barre sur un mur.

Remarques

- Utilisez des vis (non fournies) adaptées au matériau et à la résistance du mur. Comme les plaques de plâtre sont particulièrement fragiles, fixez fermement les vis à deux goujons dans la poutre du mur. Installez l'enceinte-barre à l'horizontale, accrochée par des vis dans les goujons, sur une portion plane du mur.
- Assurez-vous de confier l'installation à un détaillant ou entrepreneur Sony et faites particulièrement attention à la sécurité pendant l'installation.

• Sony ne peut être tenu responsable de tout accident ou dégât entraîné par une installation incorrecte, une résistance insuffisante du mur, une mauvaise fixation des vis, une catastrophe naturelle, etc.

1 Fixez les supports de montage au mur fourni sur les trous de fixation du support dessous l'enceinte-barre avec les vis fournies de façon que la surface de chaque support soit comme montré sur l'illustration.

Fixez les deux supports de montage au mur sur les trous de fixation gauche et droit dessous l'enceinte-barre.

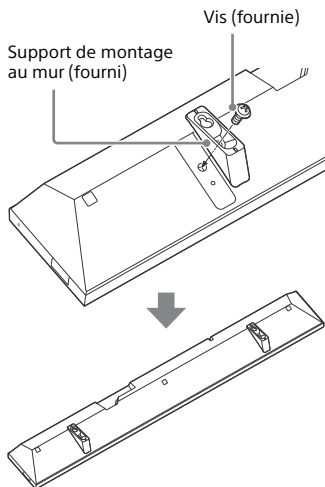

2 Préparez des vis (non fournies) adaptées aux trous des supports.

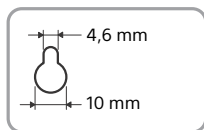
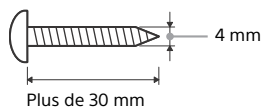

Trou dans le support

3 Serrez les vis à 2 goujons dans le mur.

Les vis doivent dépasser de 5 mm à 6 mm.

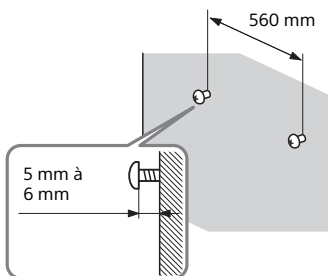

4 Accrochez l'enceinte-barre aux vis.

Alignez les trous des supports avec les vis, puis accrochez l'enceinte-barre aux deux vis.

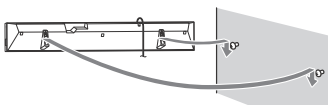

Installation du caisson de graves horizontalement

Placez le caisson de graves sur le côté droit avec le logo « SONY » dirigé vers l'avant.

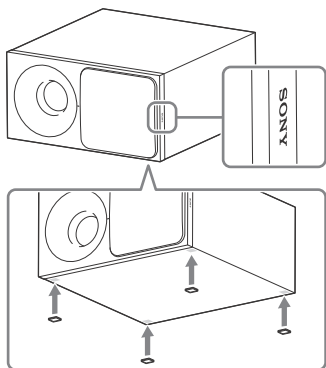

Attachez les patins d'enceinte fournis.

Activation de la transmission sans fil entre unités spécifiques (Secure Link)

Vous pouvez spécifier la connexion sans fil à utiliser entre l'enceinte-barre et le caisson de graves à l'aide de la fonction Secure Link.

Cette fonction peut aider à éviter les interférences si vous utilisez plusieurs appareils sans fil ou que vos voisins en utilisent.

1 Appuyez sur **MENU**.

- 2** Appuyez sur **▲/▼** pour sélectionner « **WS >** », puis appuyez sur **ENTER**.
- 3** Quand « **LINK** » apparaît sur l'afficheur du panneau supérieur, appuyez sur **ENTER**.
- 4** Appuyez sur **▲/▼** pour sélectionner « **ON** », puis appuyez sur **ENTER**.
- 5** Quand « **START** » apparaît sur l'afficheur du panneau supérieur, appuyez sur **ENTER**. « ******** » apparaît, et l'enceinte-barre recherche un appareil qui peut être utilisé avec Link. Passez à l'étape suivante avant 2 minutes.
- 6** Appuyez sur **LINK** sur le caisson de graves.
L'indicateur d'alimentation du caisson de graves clignote en orange.
- 7** Quand « **DONE** » apparaît sur l'afficheur du panneau supérieur, appuyez sur **ENTER**.
Le caisson de graves est lié à l'enceinte-barre et l'indicateur d'alimentation du caisson de graves devient orange.
Si « **FAIL** » apparaît, assurez-vous que le caisson de graves est allumé et appuyez sur **BACK** pour réaliser de nouveau la procédure à partir de l'étape 3.
- 8** Appuyez sur **MENU**.
Le menu est désactivé.

Réglage du volume du caisson de graves

Le caisson de graves est conçu pour reproduire le son de basse ou les basses fréquences.

Appuyez sur SW  +/- pour régler le volume du caisson de graves.

Remarque

Quand la source d'entrée ne contient pas beaucoup de son grave, comme dans le cas d'une émission de télévision, le son du caisson de graves peut être difficile à entendre.

Informations complémentaires

Précautions

Sécurité

- Si un objet ou du liquide venait à pénétrer à l'intérieur du système, débranchez le système et faites-le vérifier par une personne qualifiée avant de le remettre en marche.
- Ne touchez pas le cordon d'alimentation secteur avec les mains mouillées. Ceci pourrait provoquer un choc électrique.
- Ne montez pas sur l'enceinte-barre et le caisson de graves car vous pourriez tomber, vous blesser ou endommager le système.

Sources d'alimentation

- Avant de commander le système, assurez-vous que la tension soit la même que celle de votre réseau local. La tension de fonctionnement est indiquée sur la plaque signalétique sous l'enceinte-barre.
- Débranchez le système de la prise murale si vous prévoyez de ne pas l'utiliser pendant une période prolongée. Pour débrancher le cordon d'alimentation secteur, tenez-le par la fiche ; ne tirez jamais directement sur le cordon lui-même.
- Le cordon d'alimentation secteur ne doit être remplacé que dans un centre de service après-vente qualifié.

Accumulation de chaleur

Bien que le système chauffe pendant le fonctionnement, ceci n'est pas une anomalie.

En cas d'utilisation continue à un volume élevé de ce système, la température augmente considérablement à l'arrière et sur le dessous. Pour éviter de vous brûler, ne touchez pas le système.

Lieu d'installation

- Installez le système dans un endroit suffisamment ventilé pour éviter toute surchauffe interne et prolonger la vie du système.
- Ne placez pas le système près d'une source de chaleur ni à un endroit exposé à la lumière directe du soleil, à une poussière excessive ou à des chocs mécaniques.
- Ne placez rien à l'arrière de l'enceinte-barre et du caisson de graves qui pourrait bloquer les trous de ventilation et entraîner un mauvais fonctionnement.
- Si le système est utilisé en combinaison avec un téléviseur, un magnétoscope ou un magnétophone, cela peut provoquer du bruit et altérer la qualité de l'image. Dans ce cas, placez le système à l'écart du téléviseur, du magnétoscope ou du magnétophone.
- Agissez avec prudence si vous allez placer le système sur une surface qui a reçu un traitement spécial (cire, huile, polissage, etc.) car cela pourrait tâcher ou décolorer la surface.
- Faites attention aux bords de l'enceinte-barre et du caisson de graves car ils peuvent causer des blessures.
- Laissez un espace de 3 cm ou plus dessous l'enceinte-barre quand vous l'accrochez sur un mur.

Utilisation

Avant de connecter d'autres équipements, assurez-vous d'éteindre et de débrancher le système.

Si vous rencontrez un problème de couleurs anormales sur un téléviseur à proximité

Des couleurs irrégulières peuvent être observées sur certains types de téléviseur.

- Si un problème de couleurs irrégulières se produit...
Éteignez le téléviseur, puis rallumez-le après 15 à 30 minutes.
- Si le problème de couleurs irrégulières continue...
Éloignez le système du téléviseur.

Nettoyage

Nettoyez le système avec un chiffon doux et sec. N'utilisez aucun type de tampon abrasif, de poudre à récurer ou de solvant, tel que de l'alcool ou de l'essence.

Si vous avez des questions ou des problèmes en ce qui concerne votre système, veuillez consulter votre revendeur Sony le plus proche.

Dépannage

Si vous rencontrez l'un des problèmes suivants lors de l'utilisation du système, utilisez ce guide de dépannage pour essayer de le résoudre avant de demander une réparation. Si le problème persiste, consultez votre revendeur Sony le plus proche.

Général

L'alimentation ne démarre pas.

- Assurez-vous que le cordon d'alimentation secteur est fermement raccordé.

Le système ne fonctionne pas normalement.

- Débranchez le cordon d'alimentation secteur de la prise murale, puis raccordez-le à nouveau après plusieurs minutes.

Le système s'éteint automatiquement.

- La fonction de veille automatique fonctionne. Réglez « ASTBY » dans « SYS > » sur « OFF » (page 18).

Le système ne s'allume pas même quand le téléviseur est allumé.

- Réglez « HDMI> » – « CTRL » sur « ON » (page 17). Le téléviseur doit prendre en charge la fonction Commande pour HDMI (page 19). Pour plus d'informations, reportez-vous au mode d'emploi de votre téléviseur.
- Vérifier les réglages d'enceinte sur le téléviseur. L'alimentation du système est synchronisée avec les réglages d'enceinte du téléviseur. Pour plus d'informations, reportez-vous au mode d'emploi de votre téléviseur.
- Si le son a été sorti par les enceintes du téléviseur la fois précédente, le système ne s'allume pas même quand le téléviseur est allumé.

Le système s'éteint quand le téléviseur est éteint.

- Vérifiez les réglages de « HDMI> » – « TVSTB » (page 17). Quand « TVSTB » est réglé sur « ON », le système s'éteint automatiquement quand vous éteignez le téléviseur quelle que soit l'entrée.

Le système ne s'éteint pas même quand le téléviseur est éteint.

- Vérifiez les réglages de « HDMI> » – « TVSTB » (page 17). Pour éteindre le système automatiquement quelle que soit l'entrée quand vous éteignez le téléviseur, réglez « TVSTB » sur « ON ». Le téléviseur doit prendre en charge la fonction Commande pour HDMI (page 19). Pour plus d'informations, reportez-vous au mode d'emploi de votre téléviseur.

Son

Le système n'émet aucun son de téléviseur.



- Vérifiez le type et la connexion du câble HDMI, du câble optique numérique ou du câble audio analogique qui est connecté au système et au téléviseur (reportez-vous au Guide de démarrage fourni).
- Si votre téléviseur est compatible avec with Audio Return Channel, assurez-vous que le système est connecté à une prise d'entrée HDMI compatible ARC du téléviseur (reportez-vous au Guide de démarrage fourni). Si aucun son ne sort toujours ou si le son est interrompu, connectez le câble optique numérique fourni et réglez « AUD > » – « TV AU » sur « OPT » (page 16).
- Si votre téléviseur n'est pas compatible avec Audio Return Channel, le son du téléviseur n'est pas sorti par le système même si le système est connecté à la prise d'entrée HDMI du téléviseur. Pour sortir le son du téléviseur par le système, connectez le câble optique numérique fourni (reportez-vous au Guide de démarrage fourni).
- Si le son n'est pas sorti par le système même si le système et le téléviseur sont connectés par un câble optique numérique ou si le téléviseur ne possède pas de prise de sortie sonore numérique optique, connectez un câble audio analogique (non fourni) et changez l'entrée du système sur « ANALOG » (page 10).
- Changez l'entrée du système sur « TV » (page 10).
- Augmentez le volume sur le système ou retirez la sourdine.

- En fonction de l'ordre de connexion du téléviseur et du système, il se peut que le système soit en sourdine et que « MUTING » soit affiché sur l'afficheur du panneau supérieur du système. Si cela se produit, allumez d'abord le téléviseur, puis le système.
- Réglez les paramètres des enceintes du téléviseur (BRAVIA) sur Système audio. Reportez-vous aux mode d'emploi de votre téléviseur à propos de ses réglages.

Le son est reproduit depuis le système et le téléviseur.

- Mettez en sourdine le système ou le téléviseur.

L'appareil connecté à l'enceinte-barre n'émet pas de son ou bien un son très faible par l'enceinte-barre.

- Appuyez sur  + et vérifiez le volume (page 9).
- Appuyez sur  ou  + pour annuler la fonction de coupure du son (page 9).
- Assurez-vous de sélectionner la bonne source d'entrée. Pour utiliser d'autres sources d'entrée, appuyez sur INPUT plusieurs fois (page 10).
- Assurez-vous que tous les câbles et cordons du système et de l'appareil connecté soit fermement insérés.

Aucun son ou un son très faible uniquement est reproduit par le caisson de graves.

- Appuyez sur SW  + pour augmenter le volume du caisson de graves (page 9).
- Vérifiez que l'indicateur d'alimentation sur le caisson de graves est allumé en vert. Si non, reportez-vous à « Aucun son n'est reproduit par le caisson de graves. » dans « Sons sans fil du caisson de graves » (page 28).

- Un caisson de graves sert à reproduire le son de basse. Si les sources d'entrée ne contiennent que de très faibles composants de son de basse (par ex. une émission de télévision), le son du caisson de graves peut être difficile à entendre.
- Lorsque vous lisez du contenu compatible avec la technologie de protection du copyright (HDCP), il ne sort pas du caisson de graves.

L'effet surround ne peut pas être obtenu.

- En fonction du signal d'entrée et du réglage du champ sonore, le traitement du son surround peut ne pas fonctionner efficacement. L'effet surround peut être léger en fonction du programme ou du disque.
- Pour lire un son multicanal, vérifier le réglage de sortie audio numérique sur l'appareil connecté au système. Pour les détails, reportez-vous au mode d'emploi fourni avec l'appareil connecté.

Périphérique USB

Le périphérique USB n'est pas reconnu.

- Essayez les solutions suivantes :
 - ① Éteignez le système.
 - ② Retirez et reconnectez le périphérique USB.
 - ③ Allumez le système.
- Assurez-vous que le périphérique USB est fermement raccordé au port  (USB).
- Vérifiez si le périphérique USB ou un câble est endommagé.
- Vérifiez si le périphérique USB est sous tension.
- Si le périphérique USB est connecté via un hub USB, déconnectez-le et connectez directement le périphérique USB sur l'enceinte-barre.

Périphérique BLUETOOTH

La connexion BLUETOOTH ne peut être complétée.

- Assurez-vous que l'indicateur DEL bleu est allumé (page 7).
- Assurez-vous que le périphérique BLUETOOTH à connecter est sous tension et que la fonction BLUETOOTH a été activée.
- Placez le périphérique BLUETOOTH plus près de l'enceinte-barre.
- Appairez à nouveau ce système et le périphérique BLUETOOTH. Il peut s'avérer nécessaire d'annuler l'appairage avec ce système en utilisant d'abord votre le périphérique BLUETOOTH.

L'appairage n'a pas pu être effectué.

- Placez le périphérique BLUETOOTH plus près de l'enceinte-barre.
- Assurez-vous que ce système ne reçoit pas d'interférences à partir d'un équipement LAN sans fil, un appareil sans fil 2,4 GHz ou un four à micro-onde. Si un appareil qui génère des radiations électromagnétiques se trouve à proximité, éloignez l'appareil du système.
- L'appairage peut être impossible si d'autres périphériques BLUETOOTH sont présents autour de l'enceinte-barre. Dans ce cas, désactivez les autres périphériques BLUETOOTH.

Aucun son n'est sortie du périphérique BLUETOOTH connecté.

- Assurez-vous que l'indicateur DEL bleu est allumé (page 7).
- Placez le périphérique BLUETOOTH plus près de l'enceinte-barre.
- Si un appareil qui émet des radiations électromagnétiques, tels qu'un équipement LAN sans fil, d'autres périphériques BLUETOOTH ou un micro-onde se trouve à proximité, éloignez-le du système.

- Retirez tous les obstacles entre ce système et le périphérique BLUETOOTH ou éloignez ce système de l'obstacle.
- Changez la position du périphérique BLUETOOTH connecté.
- Essayez de changer la fréquence sans fil du routeur Wi-Fi, de l'ordinateur, etc. sur la bande 5 GHz.
- Augmentez le volume sur le périphérique BLUETOOTH connecté.



Le son n'est pas synchronisé avec l'image.

- Quand vous regardez un film, il se peut que le son soit légèrement décaler par rapport à l'image.

Sons sans fil du caisson de graves

Aucun son n'est reproduit par le caisson de graves.

- l'indicateur d'alimentation ne s'allume pas.
 - Vérifiez que le cordon d'alimentation secteur du caisson de graves est correctement connecté.
 - Appuyez sur  sur le caisson de graves pour l'allumer.
- L'indicateur d'alimentation clignote lentement en vert ou s'allume en rouge.
 - Déplacez le caisson de graves vers un endroit à proximité de l'enceinte-barre pour que l'indicateur d'alimentation s'allume en vert.
 - Suivez les étapes de « Activation de la transmission sans fil entre unités spécifiques (Secure Link) » (page 23).

- Si l'indicateur d'alimentation clignote en rouge, appuyez sur  sur le caisson de graves pour couper l'alimentation et vérifiez si l'orifice de ventilation du caisson de graves est obstrué.
- Le caisson de graves est conçu pour reproduire le son de basse. Lorsque la source d'entrée ne contient pas beaucoup de basses, comme c'est le cas de la plupart des programmes de télévision, le son de basse peut être inaudible.
- Appuyez sur SW  + pour augmenter le volume du caisson de graves (page 24).

Le son se coupe ou contient du bruit.

- Si un appareil générant des ondes électromagnétiques, tels qu'un LAN sans fil ou un four à micro-onde en fonctionnement, est placé à côté du système, déplacez ce dernier à l'écart de l'appareil.
- S'il existe un obstacle entre l'enceinte-barre et le caisson de graves, déplacez-le ou enlevez-le.
- Placez l'enceinte-barre et le caisson de graves le plus près possible l'un de l'autre.
- Mettez la fréquence LAN sans fil de tout routeur Wi-Fi ou ordinateur personnel à proximité sur la bande 5 GHz.
- Changez le réglage du téléviseur, du Lecteur de disques Blu-ray, etc. du LAN sans fil sur le réseau filaire.

Télécommande

La télécommande ne fonctionne pas.

- Pointez la télécommande sur le capteur de télécommande de l'enceinte-barre (page 7).
- Retirez tous les obstacles qui se trouvent entre la télécommande et l'enceinte-barre.

- Remplacez les deux piles de la télécommande par des neuves si elles sont usées.
- Assurez-vous d'appuyer sur la touche correcte de la télécommande.

La télécommande du téléviseur ne fonctionne pas.

- Installez l'enceinte-barre de façon qu'elle ne gêne pas le capteur de télécommande du téléviseur.

Autres

La fonction Commande pour HDMI ne fonctionne pas correctement.

- Vérifiez la connexion avec le système (reportez-vous au Guide de démarrage fourni).
- Activez la fonction Commande pour HDMI sur le téléviseur. Pour plus d'informations, reportez-vous au mode d'emploi de votre téléviseur.
- Attendez un moment, puis essayez de nouveau. Si vous débranchez le système, il faut un certain temps avant qu'une opération soit effectuée. Attendez 15 secondes ou plus, puis essayez de nouveau.
- Assurez-vous que les appareils connectés au système prennent en charge la fonction Commande pour HDMI.
- Activez la fonction Commande pour HDMI sur les appareils connectés au système. Pour obtenir plus de détails, reportez-vous au mode d'emploi de votre appareil.
- Le type et le nombre d'appareils pouvant être contrôlés par la fonction Commande pour HDMI sont restreints par la norme HDMI CEC comme suit :
 - Appareils d'enregistrement (enregistreur de disques Blu-ray, enregistreur DVD, etc.) : jusqu'à 3 appareils

- Appareils de lecture (Lecteur de disques Blu-ray, lecteur DVD, etc.) : jusqu'à 3 appareils
- Appareils à tuner : jusqu'à 4 appareils
- Système audio (récepteur/écouteurs) : jusqu'à 1 appareil (utilisé par ce système)

Si « PRTCT » apparaît sur l'afficheur du panneau supérieur de l'enceinte-barre.

→ Appuyez sur  pour éteindre le système. Après que l'écran s'est éteint, déconnectez le cordon d'alimentation secteur puis vérifiez que rien ne gêne les orifices de ventilation de l'enceinte-barre.

L'afficheur du panneau supérieur de l'enceinte-barre ne s'active pas.

→ Appuyez sur DIMMER pour régler la luminosité sur « BRIGHT » ou « DARK », si le réglage est sur « OFF » (page 9).

Les capteurs du téléviseur ne fonctionnent pas correctement.

→ L'enceinte-barre peut bloquer certains capteurs (tels que le capteur de luminosité) et le récepteur de télécommande de votre téléviseur, ou l'« émetteur pour lunettes 3D (transmission par infrarouges) » d'un téléviseur 3D qui utilise le système de verre 3D infrarouge ou une communication sans fil. Éloignez l'enceinte-barre du téléviseur à une distance qui permette le fonctionnement de ces pièces. Pour connaître l'emplacement des capteurs et du récepteur de la télécommande, reportez-vous au mode d'emploi fourni avec le téléviseur.

Réinitialiser

Si le système ne fonctionne toujours pas correctement, réinitialisez le système de la façon suivante.

Assurez-vous d'utiliser les touches sur l'enceinte-barre pour réaliser cette opération.

1 Tout en maintenant enfoncé **INPUT**, touchez **VOL** – et  **simultanément pendant 5 secondes.**

« RESET » apparaît sur l'afficheur du panneau supérieur, et les réglages du menu, les champs sonores, etc. retournent aux réglages initiaux.

2 Débranchez le cordon d'alimentation secteur.

3 Connectez le cordon d'alimentation secteur, puis appuyez sur  pour allumer le système.

4 Liez le système au caisson de graves (page 23).

Types de fichiers lisibles

Codec	Extension
MP3 (MPEG-1 Audio Layer III)	.mp3
AAC	.m4a
Standard WMA9	.wma
LPCM	.wav

Remarques

- Selon le format de fichier, le codage de fichier ou les conditions d'enregistrement, il se peut que certains fichiers soient illisibles.
- Il est possible que certains fichiers édités sur un PC ne puissent pas être lus.

- Le système ne lit pas les fichiers audio tels que DRM et Lossless.
- Le système peut reconnaître les fichiers ou les dossiers suivants sur des périphériques USB :
 - jusqu'à 200 dossiers
 - jusqu'à 150 fichiers/dossiers sur une couche unique
- Il est possible que certains périphériques USB ne soient pas compatibles avec ce système.
- Le système peut reconnaître les périphérique Mass Storage Class (MSC).

Formats audio pris en charge

Ce système prend en charge les formats audio suivants.

- Dolby Digital
- DTS
- LPCM 2ch
- AAC

Spécifications

Enceinte-barre (SA-CT390)

Section amplificateur

PUISSANCE DE SORTIE (nominale)

Avant G + Avant D :

50 W + 50 W (à 4 ohms, 1 kHz, THD 1%)

PUISSANCE DE SORTIE (référence)

Avant G/Avant D : 100 W (par canal à 4 ohms, 1 kHz)

Entrées

USB

ANALOG IN

TV IN OPTICAL

Sortie

HDMI OUT TV (ARC)

Section HDMI

Connecteur

Type A (19 broches)

Section USB

Port ¹⁾ (USB)

Type A

Section BLUETOOTH

Système de communication

Spécification BLUETOOTH version 4.2

Sortie

Spécification BLUETOOTH de classe de puissance 1

Portée de communication maximale

Champ de réception environ 25 m¹⁾

Bande de fréquences

Bande 2,4 GHz (2,4000 GHz à 2,4835 GHz)

Méthode de modulation

FHSS (Freq Hopping Spread Spectrum)

Profils compatibles BLUETOOTH²⁾

A2DP 1.2 (Advanced Audio Distribution Profile)

AVRCP 1.6 (Audio Video Remote Control Profile)

Codecs pris en charge³⁾

SBC⁴⁾, AAC⁵⁾

Plage de transmission (A2DP)

20 Hz à 20 000 Hz (Fréquence d'échantillonnage 32 kHz, 44,1 kHz, 48 kHz)

¹⁾ La plage réelle varie selon des facteurs tels que les obstacles présents entre les périphériques, les champs magnétiques autour d'un four micro-ondes, l'électricité statique, un téléphone sans fil, la sensibilité de la réception, les performances de l'antenne, le système d'exploitation, l'application logicielle, etc.

²⁾ Les profils standard BLUETOOTH indiquent l'objectif de la communication BLUETOOTH entre des périphériques.

³⁾ Codec : Format de conversion et compression des signaux audio

⁴⁾ Codec de sous-bande

⁵⁾ Encodage audio avancé

Section d'enceintes Avant G/Avant D

Système d'enceintes

Système d'enceintes pleine gamme,
suspension acoustique

Enceinte

60 mm, de type conique

Général

Alimentation

Modèles taïwanais uniquement :

120 V CA, 50/60 Hz

Autres modèles :

220 V à 240 V CA, 50/60 Hz

Consommation

Marche : 45 W

Veille : 0,5 W ou moins (Mode
d'économie d'énergie)

(Quand « CTRL » dans « HDMI » et
« BTSTB » dans « BT » sont réglés sur
« OFF »)

Veille : 2,8 W ou moins⁶⁾

(Quand « CTRL » dans « HDMI » ou
« BTSTB » dans « BT » est réglé sur
« ON »)

Dimensions (l/h/p) (environ)

900 mm × 52 mm × 121 mm

(sans le support de montage au mur)

900 mm × 121 mm × 59 mm

(avec le support de montage au mur)

Poids (environ)

2,2 kg

⁶⁾Le système entre automatiquement en mode d'économie d'énergie quand il n'y a pas de connexion HDMI et aucun historique d'appairage BLUETOOTH, quels que soient les réglages réalisés pour « CTRL » dans « HDMI » et « BTSTB » dans « BT ».

Caisson de graves (SA-WCT390)

PUISSANCE DE SORTIE (référence)

100 W (par canal à 4 ohms, 100 Hz)

Système d'enceintes

Système de caisson de graves, Bass
Reflex

Enceinte

130 mm, de type conique

Alimentation

Modèles taïwanais uniquement :

120 V CA, 50/60 Hz

Autres modèles :

220 V à 240 V CA, 50/60 Hz

Consommation

Marche : 20 W

Veille : 0,5 W ou moins

Dimensions (l/h/p) (environ)

170 mm × 342 mm × 362 mm

(installation verticale)

342 mm × 172 mm × 362 mm

(installation horizontale)

Poids (environ)

6,5 kg

Section émetteur/ récepteur sans fil

Bande de fréquences

2,4 GHz (2,4000 GHz – 2,4835 GHz)

Méthode de modulation

FHSS (Freq Hopping Spread Spectrum)

La conception et les spécifications sont
sujettes à modifications sans préavis.

À propos de la communication BLUETOOTH

- Les périphériques BLUETOOTH doivent être utilisés à une distance approximative de 10 mètres (distance sans obstacle) les uns des autres. La portée de communication effective peut être plus courte dans les conditions suivantes.
 - Quand une personne, un objet métallique, un mur ou tout autre obstruction se trouve entre les périphériques connectés via BLUETOOTH
 - Emplacements où est installé un réseau LAN sans fil
 - Autour d'un four micro-ondes en cours d'utilisation

- Emplacements où se produisent d'autres ondes électromagnétiques
- Les périphériques BLUETOOTH et LAN sans fil (IEEE 802.11b/g) utilisent la même bande de fréquences (2,4 GHz). Lors de l'utilisation de votre périphérique BLUETOOTH à proximité d'un périphérique doté d'une fonctionnalité LAN sans fil, des interférences électromagnétiques peuvent se produire. Cela peut entraîner un ralentissement des vitesses de transfert de données, des parasites ou l'impossibilité d'établir la connexion. Dans ce cas, essayez les solutions suivantes :
 - Utilisez ce système à une distance d'au moins 10 mètres du périphérique LAN sans fil.
 - Mettez l'appareil LAN sans fil hors tension lorsque vous utilisez votre périphérique BLUETOOTH dans un rayon de 10 mètres.
 - Installez ce système et le périphérique BLUETOOTH le plus proche possible l'un de l'autre.
- Les ondes radio diffusées par ce système peuvent interférer avec le fonctionnement de certains appareils médicaux. Ces interférences pouvant entraîner un dysfonctionnement, éteignez toujours ce système et le périphérique BLUETOOTH dans les sites suivants :
 - Dans les hôpitaux, à bord de trains et d'avions, dans les stations d'essence et sur tout site où des gaz inflammables peuvent être présents
 - À proximité de portes automatiques ou d'alarmes d'incendie
- Ce système prend en charge des fonctions de sécurité conformes aux spécifications BLUETOOTH afin de garantir une connexion sécurisée lors de la communication à l'aide de la technologie BLUETOOTH. Toutefois, il est possible que cette sécurité s'avère insuffisante en fonction des éléments composant l'environnement et d'autres facteurs. Par conséquent, soyez toujours vigilant lorsque vous communiquez à l'aide de la technologie BLUETOOTH.
- Sony décline toute responsabilité en cas d'endommagements ou de pertes résultant de fuites d'informations pendant une communication à l'aide de la technologie BLUETOOTH.
- La communication BLUETOOTH n'est pas forcément garantie avec tous les périphériques BLUETOOTH dont le profil est identique à celui de ce système.
- Les périphériques BLUETOOTH connectés à ce système doivent être conformes à la spécification BLUETOOTH définie par Bluetooth SIG, Inc., et ils doivent être certifiés conformes. Toutefois, même si un périphérique est conforme à la spécification BLUETOOTH, il peut arriver que le périphérique BLUETOOTH, du fait de ses caractéristiques ou spécifications, ne puissent pas être connecté ou induise des méthodes de commande, une utilisation ou un affichage différents.
- Des parasites peuvent se produire ou le son peut s'entrecouper selon le périphérique BLUETOOTH connecté à ce système, l'environnement de communication ou les conditions environnantes.

ADVERTENCIA

Para reducir el riesgo de incendios, no cubra las aberturas de ventilación del aparato con periódicos, manteles, cortinas, etc.

No exponga el aparato a fuentes con llama descubierta (por ejemplo, velas encendidas).

Para reducir el riesgo de incendios o descargas eléctricas, no exponga el aparato a goteos o salpicaduras, ni coloque recipientes con líquidos, como jarrones, encima de éste.

No instale el aparato en un espacio cerrado, como una estantería para libros o un armario empotrado.

No exponga las pilas o aparatos con pilas instaladas a fuentes de calor excesivo, como la luz solar y fuego.

Para evitar lesiones, este aparato debe colocarse de forma segura en un mueble específico o montarse en el suelo o en una pared de conformidad con las instrucciones de instalación. Solo para uso en interiores.

Fuentes de alimentación

- Aunque se haya apagado la unidad, esta continuará recibiendo suministro eléctrico mientras esté conectada a la toma de corriente de ca.
- Puesto que el enchufe principal se utiliza para desconectar la unidad de la corriente, conecte la unidad a una toma de corriente de ca de fácil acceso. En caso de observar un funcionamiento anómalo de la unidad, desconecte inmediatamente el enchufe principal de la toma de corriente de ca.

Cables recomendados

Es preciso utilizar cables y conectores correctamente blindados y conectados a tierra para la conexión a ordenadores anfitriones y/o periféricos.

Para producto con marca CE

La validez de la marca CE está restringida a los países donde está impuesta por ley, principalmente en los países de la zona económica europea.

Para la Barra de altavoces

La placa de características está ubicada en la parte inferior.

Para los clientes en Europa



Tratamiento de las baterías y equipos eléctricos y electrónicos al final de su vida útil (aplicable en la Unión Europea y en países europeos con sistemas de tratamiento selectivo de residuos)

Este símbolo en el producto, en la batería o en el embalaje indica que el producto y la batería no pueden ser tratados como un residuo doméstico normal. En algunas baterías este símbolo puede utilizarse en combinación con un símbolo químico. El símbolo químico del mercurio (Hg) o del plomo (Pb) se añadirá si la batería contiene más del 0,0005% de mercurio o del 0,004% de plomo. Al asegurarse de que estos productos y baterías se desechan correctamente, usted ayuda a prevenir las consecuencias potencialmente negativas para el medio ambiente y la salud humana que podrían derivarse de la incorrecta manipulación. El reciclaje de materiales ayuda a conservar los recursos naturales.

En el caso de productos que por razones de seguridad, rendimiento o mantenimiento de datos sea necesaria una conexión permanente con la batería incorporada, esta batería solo deberá ser reemplazada por personal técnico cualificado para ello. Para asegurarse de que la batería será

tratada correctamente, entregue estos productos al final de su vida útil en un punto de recogida para el reciclado de aparatos eléctricos y electrónicos. Para las demás baterías, consulte la sección donde se indica cómo extraer la batería del producto de forma segura. Deposite la batería en el correspondiente punto de recogida para el reciclado de baterías. Para recibir información detallada sobre el reciclaje de este producto o de la batería, póngase en contacto con el ayuntamiento, el punto de recogida más cercano o el establecimiento donde ha adquirido el producto o la batería.

Aviso para los clientes: la siguiente información solo es válida para los equipos que se comercializan en países que aplican las directivas de la UE.

Este producto ha sido fabricado por, o en nombre de Sony Corporation, 1-7-1 Konan Minato-ku Tokyo, 108-0075 Japón. Las consultas relacionadas con la conformidad del producto basadas en la legislación de la Unión Europea deben dirigirse al representante autorizado, Sony Belgium, bijkantoor van Sony Europe Limited, Da Vincilaan 7-D1, 1935 Zaventem, Bélgica. Para cualquier asunto relacionado con el servicio o la garantía, por favor diríjase a la dirección indicada en los documentos de servicio o garantía adjuntados con el producto.

Por la presente, Sony Corp., manifiesta que este equipo cumple los requisitos esenciales y otras disposiciones relevantes de la Directiva 1999/5/EC. Para obtener más información, vaya a la siguiente dirección URL:
<http://www.compliance.sony.de/>



Esta Sound Bar está diseñada para la reproducción de sonido desde dispositivos conectados, la transmisión de música desde un smartphone compatible con NFC o un dispositivo BLUETOOTH.

Este equipo se ha probado y ha demostrado cumplir con los límites establecidos en la Normativa sobre Compatibilidad Electromagnética (EMC) cuando se utiliza un cable de conexión de una longitud inferior a 3 metros.

Derechos de autor y marcas comerciales

- Este sistema incorpora Dolby* Digital y DTS** Digital Surround System.
 - * Fabricado con la licencia de Dolby Laboratories.
Dolby y el símbolo de la doble D son marcas comerciales de Dolby Laboratories.
 - ** Para patentes DTS, consulte <http://patents.dts.com>. Fabricado con la licencia de DTS Licensing Limited. DTS, el símbolo y DTS junto con el símbolo son marcas comerciales registradas, y DTS Digital Surround es una marca comercial de DTS, Inc. © DTS, Inc. Todos los derechos reservados.
- La marca de palabra BLUETOOTH® y sus logotipos son marcas comerciales registradas de Bluetooth SIG, Inc. y todo uso que Sony Corporation haga de dichas marcas está sujeto a una licencia. Otras marcas comerciales y nombres comerciales pertenecen a sus respectivos propietarios.

- Este sistema incorpora la tecnología High-Definition Multimedia Interface (HDMI™). Los términos HDMI y HDMI High-Definition Multimedia Interface, y el logotipo de HDMI son marcas comerciales o marcas comerciales registradas de HDMI Licensing LLC en Estados Unidos y otros países.
- N-Mark es una marca comercial o una marca comercial registrada de NFC Forum, Inc. en los Estados Unidos y en otros países.
- Android™ es una marca comercial de Google Inc.
- Google Play™ es una marca comercial de Google Inc.
- "BRAVIA" es una marca comercial de Sony Corporation.
- "PlayStation" es una marca comercial registrada de Sony Computer Entertainment Inc.
- Tecnología de codificación de audio MPEG Layer-3 y patentes, bajo licencia de Fraunhofer IIS y Thomson.
- Windows Media es una marca comercial registrada o una marca comercial de Microsoft Corporation en los Estados Unidos y/o en otros países.
- Este producto está protegido por ciertos derechos de propiedad intelectual de Microsoft Corporation. El uso o distribución de dicha tecnología fuera de este producto está prohibida sin una licencia de Microsoft o de una subsidiaria autorizada de Microsoft.
- "ClearAudio+" es una marca comercial de Sony Corporation.
- Apple, el logotipo de Apple, iPhone, iPod, iPod touch y Retina son marcas registradas de Apple Inc., registradas en Estados Unidos y otros países. App Store es una marca de servicio de Apple Inc.

"Made for iPod" y "Made for iPhone" significa que un accesorio electrónico ha sido diseñado específicamente para conectarse con iPod y iPhone. Respectivamente, ha sido certificado por el desarrollador para cumplir con los estándares de rendimiento de Apple. En ningún caso Apple se hace responsable de la operación de este dispositivo o de su cumplimiento con los estándares de regulación y seguridad. Por favor, tenga en cuenta que el uso de este accesorio con el iPod o iPhone puede afectar al rendimiento del wireless.

Modelos de iPod/iPhone compatibles

Los modelos de iPod/iPhone compatibles son los siguientes. Antes de utilizarlo con el sistema, actualice su iPod/iPhone con el software más reciente.

La tecnología BLUETOOTH funciona con:

- iPhone 6s Plus/iPhone 6s/
iPhone 6 Plus/iPhone 6/iPhone 5s/
iPhone 5c/iPhone 5
- iPod touch (sexta generación)/
iPod touch (quinta generación)
- Otros nombres de sistema y de producto son normalmente marcas comerciales o marcas comerciales registradas de sus fabricantes. En este documento no se indican los símbolos ™ y ®.

Acerca de este manual de instrucciones

- Las instrucciones en este Manual de instrucciones describen los controles del mando a distancia. Puede también usar los controles en la Barra de altavoces si estos tienen los nombres iguales o similares a los del mando a distancia.
- Algunas ilustraciones se presentan como dibujos conceptuales y pueden diferir de los productos reales.
- El ajuste predeterminado aparece subrayado.
- El texto encerrado entre comillas altas ("--") es el que aparece en el visor del panel superior.

Índice

Conexión ➔ Guía de inicio (documento separado)

Acerca de este manual de instrucciones	5	Instalación del altavoz de graves de modo horizontal	24
Guía de piezas y controles	7	Activación de la transmisión inalámbrica entre unidades específicas (Enlace Seguro)	24
Escucha		Ajuste del volumen del altavoz de graves	25
Escuchar sonido desde los dispositivos conectados	10	Información adicional	
Escuchar música de un dispositivo USB	11	Precauciones	25
Ajuste del sonido		Solución de problemas	26
Disfrutar de efectos de sonidos	12	Tipos de archivo reproducibles	32
Funciones BLUETOOTH		Formatos de audio admitidos	32
Escuchar música desde un dispositivo BLUETOOTH	13	Especificaciones	32
Controlar el sistema mediante un smartphone o tablet (SongPal)	15	Acerca de la comunicación BLUETOOTH	34
Configuraciones y Ajustes			
Usar el visor de configuración	17		
Otras funciones			
Usando la función de Control por HDMI	20		
Uso de la función "BRAVIA" Sync	21		
Ahorro de electricidad en el modo en espera	22		
Montar la Barra de altavoces en una pared	22		

Guía de piezas y controles

Para más información, consulte las páginas indicadas entre paréntesis.

Barra de altavoces

Panel frontal y lateral

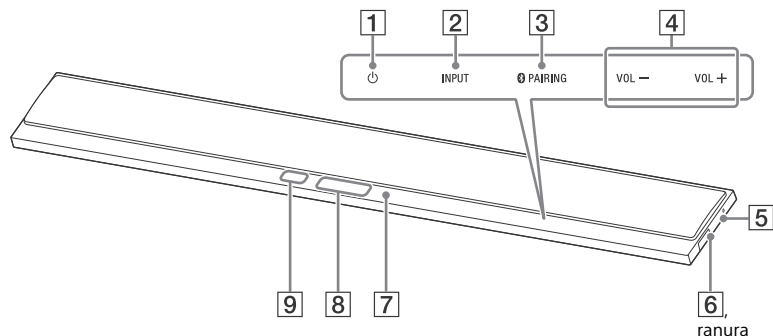

1  **(alimentación) tecla táctil**
Encienda el sistema o ajústelo al modo en espera.

2 **INPUT tecla táctil**
Selecciona el dispositivo que desee usar.

3  **PAIRING tecla táctil**

4 **VOL (volumen) +/- tecla táctil**

5  **(N-Mark) (página 15)**

Ubique el dispositivo compatible con NFC cerca de esta señal para activar la función NFC.

6  **(USB) (página 11)**
Coloque la uña en la ranura (desde la parte inferior) para abrir la cubierta.

7 **Indicador LED azul**
Muestra el estado del BLUETOOTH tal como sigue.

Durante el emparejamiento BLUETOOTH	Parpadea rápidamente
El sistema está intentando conectarse con un dispositivo BLUETOOTH	Parpadea
El sistema se ha conectado con un dispositivo BLUETOOTH	Se ilumina

8 **Visor del panel superior**

9 **Sensor de mando a distancia**

Acerca de las teclas táctiles

Las teclas táctiles funcionan cuando al tocarlas ligeramente. No las pulse con fuerza excesiva.

Panel posterior

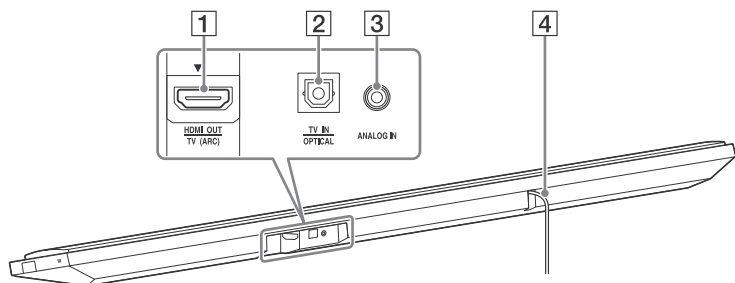

1 Toma HDMI OUT TV (ARC)

2 Toma TV IN OPTICAL

3 Toma ANALOG IN

4 Cable de alimentación de ca

Altavoz de graves

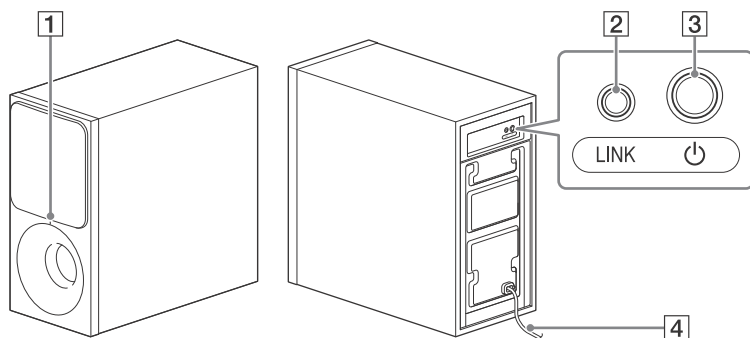

1 Indicador de alimentación

- Luces apagadas: Alimentación desconectada.
- Rojo: No conectado a la Barra de altavoces (modo en espera).
- Verde: Conectado a la Barra de altavoces (No se ha establecido un enlace seguro de conexión).
- Naranja: Enlace seguro de conexión establecido.

2 LINK (página 24)

3  (alimentación)

Enciende el altavoz de graves o lo pone en modo en espera.

4 Cable de alimentación de ca

Acerca del modo en espera

El altavoz de graves entra en modo en espera automáticamente y el indicador de alimentación se ilumina en rojo cuando la Barra de altavoces está en modo en espera o la transmisión inalámbrica está desactivada. El altavoz de graves se enciende automáticamente cuando la Barra de altavoces está encendida y la transmisión inalámbrica está activada.

Mando a distancia

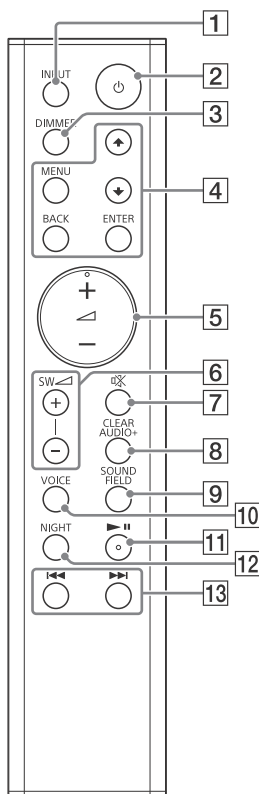

1 INPUT (página 10)

2 (alimentación)

Encienda el sistema o ajústelo al modo en espera.

3 DIMMER

Ajusta el brillo del visor del panel superior.

"BRIGHT" → "DARK" → "OFF"

- El visor del panel superior se apaga cuando se selecciona "OFF". Se enciende automáticamente cuando presione cualquier botón, luego se apaga nuevamente si no opera el sistema durante varios segundos. Sin embargo, en algunos casos, es posible que el visor del panel superior no se apague. En este caso, el brillo del visor del panel superior se ha establecido en "DARK".

4 MENU

Activa/desactiva el menú en el visor del panel superior.



Seleccione los elementos del menú.

ENTER

Ingresa a la selección.

BACK

Regresa a la pantalla anterior. Detiene la reproducción USB.

5 (volumen) +/-

Ajusta el volumen.

6 SW (volumen del altavoz de graves) +/- (página 25)

Ajusta el volumen del sonido grave.

7 (silenciamiento)

Desactiva temporalmente el sonido.

8 CLEARAUDIO+

Selecciona automáticamente el ajuste de sonido adecuado a la fuente de sonido.

9 SOUND FIELD (página 12)

Selecciona un modo de sonido.

10 VOICE (página 12)

11 ►||* (reproducir/pausa)

Pausa o reanuda la reproducción.

12 NIGHT (página 12)

13 ◀◀/▶▶ (anterior/siguiente/ rebobinar/avanzar rápido)

Púselo para seleccionar la anterior/siguiente pista o archivo.

Manténgalo pulsado para buscar hacia atrás o hacia adelante.

* Los botones ►|| y ◀ + tienen un punto táctil. Utilice el punto táctil como referencia cuando use el mando a distancia.

Escucha

Escuchar sonido desde los dispositivos conectados

Pulse INPUT varias veces.

Cuando pulse INPUT una vez, el dispositivo actual aparecerá en el visor del panel superior, luego de esto, cada vez que pulse INPUT, el dispositivo cambiará rotativamente de la siguiente manera.

"TV" → "ANALOG" → "BT" → "USB"

"TV"

Dispositivo (televisor, etc.) conectado a la toma TV IN OPTICAL o a un televisor compatible con función Canal de Retorno de Audio conectado a la toma HDMI OUT TV (ARC)

"ANALOG"

Dispositivo (Reproductor multimedia digital, etc.) conectado a la toma ANALOG IN

"BT"

Dispositivo BLUETOOTH compatible con A2DP (página 13)

"USB"

Dispositivo USB conectado al puerto  (USB) (página 11)

Escuchar música de un dispositivo USB

Puede reproducir archivos de música desde un dispositivo USB conectado. Para conocer los tipos de archivos reproducibles, consulte "Tipos de archivo reproducibles" (página 32).

1 Conecte el dispositivo USB al puerto (USB).

Consulte el manual de instrucciones del dispositivo USB antes de conectarlo.

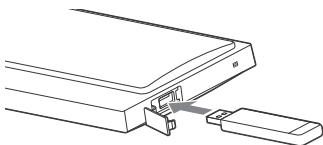



2 Pulse INPUT varias veces para seleccionar "USB".

La lista del contenido USB aparecerá en la pantalla del televisor.

3 Pulse / para seleccionar el contenido que desee y, a continuación, pulse ENTER.

El contenido seleccionado comienza a reproducirse.

4 Ajuste el volumen.

- Ajuste el volumen de la Barra de altavoces pulsando  +/-.
- Ajuste el volumen del altavoz de graves pulsando SW  +/-.

Nota

No extraiga el dispositivo USB mientras esté en funcionamiento. Para evitar que los datos se dañen o causar alguna avería al dispositivo USB, apague el sistema antes de remover el dispositivo USB.

Información del dispositivo USB en la pantalla del televisor

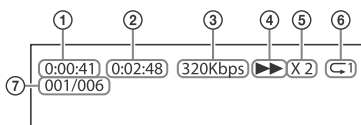

- ① Tiempo de reproducción
- ② Tiempo de reproducción total
- ③ Velocidad de bits
- ④ Estado de reproducción
- ⑤ Velocidad de Rebobinado/avance rápido
- ⑥ Repita el estado de reproducción
- ⑦ Índice de archivo seleccionado / Total de archivos en la carpeta

Notas

- Dependiendo de la fuente que se esté reproduciendo, es posible que alguna información no se muestre.
- Dependiendo del modo de reproducción, la información que se muestra puede ser diferente.

Ajuste del sonido

Disfrutar de efectos de sonidos

Puede disfrutar fácilmente de campos de sonido preprogramados adaptados a diferentes tipos de fuentes de sonido.

Selección del campo de sonido

Pulse SOUND FIELD varias veces hasta que el campo de sonido que desee aparezca en el visor del panel superior.

"CLEARAUDIO+"

Puede disfrutar el sonido con el campo de sonido recomendado por Sony. El campo de sonido se optimiza automáticamente según el contenido y la función de reproducción.

"MOVIE"

Los sonidos se reproducen con efectos envolventes, realistas y potentes, adecuados para películas.

"MUSIC"

Efectos de sonido optimizados para escuchar música.

"SPORTS"

Comentarios nítidos, los vítores se escuchan como sonido envolvente y los sonidos son realistas.

"GAME"

Sonidos potentes y realistas, adecuados para juegos.

"STANDARD"

Sonido que corresponde a cada fuente.

Sugerencia

Puede también pulsar CLEARAUDIO+ para seleccionar "CLEARAUDIO+".

Usando la función modo de Noche

Esta función es útil para cuando vea películas por la noche. Podrá escuchar el diálogo nítidamente incluso con un nivel de volumen reducido.

Pulse NIGHT para seleccionar "N.ON".

Para desactivar el modo de Noche, pulse NIGHT para seleccionar "N.OFF".

Usando la función de Voz Nítida

Esta función ayuda a que los diálogos sean más nítidos.

Pulse VOICE varias veces.

- "UP OFF": La función de Voz Nítida está desactivada.
- "UP 1": Rango de diálogo mejorado.
- "UP 2": Rango de diálogo mejorado y se potencian las porciones del rango difíciles de percibir por las personas mayores.

Funciones BLUETOOTH

Escuchar música desde un dispositivo BLUETOOTH

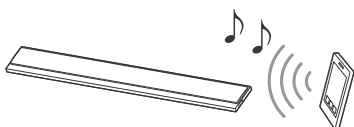

Emparejamiento del sistema con un dispositivo BLUETOOTH

El emparejamiento es una operación en la que los dispositivos BLUETOOTH se registran previamente entre sí. Una vez concluida la operación de emparejamiento, ya no es necesario volver a ejecutarla.

1 Coloque el dispositivo BLUETOOTH a 1 metro de distancia de la Barra de altavoces, como máximo.

2 Pulse  PAIRING en la Barra de altavoces.

El indicador LED azul de la Barra de altavoces parpadea rápidamente durante el emparejamiento BLUETOOTH.

3 Active la función BLUETOOTH y, a continuación, seleccione "HT-CT390", luego de buscarlo en el dispositivo BLUETOOTH.

Realice este paso en 5 minutos como máximo, ya que, de lo contrario, el emparejamiento podría cancelarse.

Cuando se establece la conexión BLUETOOTH, el indicador LED azul se ilumina.

Notas

- Si se solicita una clave de paso en el dispositivo BLUETOOTH, introduzca "0000". Una clave de paso puede recibir otras denominaciones, como código de paso, código PIN, número PIN o contraseña.
- Se pueden emparejar hasta 9 dispositivos BLUETOOTH. Si empareja un décimo dispositivo BLUETOOTH, el dispositivo conectado de mayor antigüedad será reemplazado por el nuevo.

Escuchar música desde un dispositivo emparejado

1 Active la función BLUETOOTH del dispositivo emparejado.

2 Pulse INPUT varias veces para seleccionar "BT".

El sistema se reconecta automáticamente con el dispositivo BLUETOOTH al que estuvo conectado más recientemente. Cuando se establece la conexión BLUETOOTH, el indicador LED azul se ilumina.

3 Inicie la reproducción en el dispositivo BLUETOOTH.

4 Ajuste el volumen.

- Ajuste el volumen del dispositivo BLUETOOTH.

- Ajuste el volumen de la Barra de altavoces pulsando \triangleleft +/-.
- Ajuste el volumen del altavoz de graves pulsando SW \triangleleft +/-.

Notas

- Una vez que el sistema y el dispositivo BLUETOOTH estén conectados, puede controlar la reproducción pulsando \blacktriangleright \parallel y \blacktriangleleft / \blacktriangleright .
- Puede conectarse al sistema desde un dispositivo BLUETOOTH emparejado aun si el sistema está en modo en espera, si ajusta el "BTSTB" a "ON" (página 18).
- La reproducción de audio en el sistema podría retrasarse con respecto a la del dispositivo BLUETOOTH debido a las características de la tecnología inalámbrica BLUETOOTH.

Sugerencia

Puede activar o desactivar el códec AAC desde el dispositivo BLUETOOTH (página 18).

Para desconectar el dispositivo BLUETOOTH

Realice cualquiera de las siguientes acciones.

- Pulse nuevamente Ⓜ PAIRING en la Barra de altavoces.
- Desactive la función BLUETOOTH en el dispositivo BLUETOOTH.
- Apague el sistema o el dispositivo BLUETOOTH.

Conexión a un dispositivo remoto mediante la función de una pulsación (NFC)

NFC (Near Field Communication) es una tecnología que habilita la comunicación inalámbrica de corto alcance entre distintos dispositivos.

Al acercar un dispositivo remoto, compatible con NFC, a la N-Mark en la Barra de altavoces, el sistema y el dispositivo remoto proceden a completar automáticamente el emparejamiento y la conexión BLUETOOTH.

Dispositivos remotos compatibles

Dispositivos remotos con función NFC incorporada
(SO: Android 2.3.3 o posterior, excepto Android 3.x)

Notas

- El sistema solo puede reconocer y conectarse a un dispositivo compatible con NFC a la vez.
- Dependiendo del dispositivo remoto, es posible que sea necesario comprobar previamente lo siguiente en el dispositivo remoto.
 - Activar la función NFC. Para obtener más información, consulte el manual de instrucciones del dispositivo remoto.

- Si el dispositivo remoto es de una versión anterior a Android 4.1.x, descargue e inicie la aplicación "NFC Easy Connect". "NFC Easy Connect" es una aplicación gratuita para dispositivos remotos Android que puede descargar en Google Play. (Es posible que la aplicación no esté disponible en algunos países o regiones.)

1 Acerque el dispositivo remoto a la N-Mark en la Barra de altavoces hasta que el dispositivo remoto vibre.

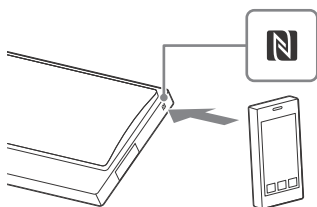

Siga las instrucciones en pantalla del dispositivo remoto y complete el procedimiento de conexión BLUETOOTH.

Cuando se establece la conexión BLUETOOTH, el indicador LED azul de la Barra de altavoces se ilumina.

2 Inicie la reproducción de fuente de audio en el dispositivo remoto.

Para obtener más información sobre instrucciones de reproducción, consulte el manual de instrucciones del dispositivo remoto.

3 Ajuste el volumen.

- Ajuste el volumen del dispositivo BLUETOOTH.
- Ajuste el volumen de la Barra de altavoces pulsando \triangleleft +/-.
- Ajuste el volumen del altavoz de graves pulsando SW \triangleleft +/-.

Sugerencia

Si el emparejamiento y la conexión BLUETOOTH han fallado, realice lo siguiente.

- Acerque nuevamente el dispositivo remoto a la N-Mark en la Barra de altavoces.
- Quite la funda del dispositivo remoto si utiliza una funda para dispositivo remoto a la venta comercialmente.
- Vuelva a iniciar la aplicación "NFC Easy Connect".

Para detener la reproducción mediante la función de una pulsación

Acerque nuevamente el dispositivo remoto a la N-Mark en la Barra de altavoces.



Controlar el sistema mediante un smartphone o tablet (SongPal)

SongPal es una aplicación exclusiva para operar, mediante un smartphone o tablet, dispositivos de audio compatibles con SongPal fabricados por Sony. Busque SongPal en Google Play o App Store y descárguelo utilizando su smartphone o tablet.

SongPal le permite:

- cambiar configuraciones comúnmente utilizadas, seleccionar la entrada del sistema y ajustar el volumen.
- disfrutar contenido musical almacenado en un smartphone mediante el sistema.
- disfrutar música visualmente con el visor de su smartphone.

Notas

- SongPal utiliza la función BLUETOOTH del sistema.
- Las especificaciones y el diseño en pantalla de SongPal están sujetos a cambios sin previo aviso.

Usar SongPal

- 1** Descargue la aplicación gratuita SongPal en el dispositivo remoto.
- 2** Conecte el sistema y el dispositivo remoto usando la conexión BLUETOOTH (página 13).
- 3** Inicie SongPal.
- 4** Opere siguiendo las instrucciones en pantalla de SongPal.

Usar el visor de configuración

Puede configurar los siguientes elementos con el menú. Sus ajustes se mantienen aun si desconecta el cable de alimentación de ca.

- 1 Pulse **MENU** para activar el menú en el visor del panel superior.
- 2 Pulse **BACK/▲/▼/ENTER** repetidamente para seleccionar el elemento y pulse **ENTER** para seleccionar el ajuste que desee.
- 3 Pulse **MENU** para desactivar el menú.

Lista del menú

Los ajustes predeterminados aparecen subrayados.

Elementos del menú		Función
"LVL >" (Nivel)	"ATT" (Ajustes de atenuación - Analógica)	Es posible que se produzca distorsión cuando escuche desde un dispositivo conectado a la toma ANALOG IN. Puede evitar la distorsión atenuando el nivel de entrada en el sistema. <ul style="list-style-type: none"> • <u>"ON"</u>: Atenúa el nivel de entrada. El nivel de salida disminuirá con este ajuste. • <u>"OFF"</u>: Nivel de entrada normal.
	"DRC" (Control de rango dinámico)	Útil para disfrutar películas con un volumen bajo. DRC aplica a fuentes Dolby Digital. <ul style="list-style-type: none"> • <u>"ON"</u>: Comprime el sonido según la información presente en el contenido. • <u>"OFF"</u>: El sonido no se comprime.
"SPK >" (Altavoz)	"PLACE" (Colocación del altavoz)	<ul style="list-style-type: none"> • <u>"STDRD"</u>: Seleccione este ajuste si ha instalado la Barra de altavoces en la posición estándar. • <u>"WALL"</u>: Seleccione este ajuste si ha montado la Barra de altavoces en una pared (página 22).
"AUD >" (Audio)	"DUAL" (Dual mono)	Puede disfrutar de una emisión de sonido multiplexado cuando el sistema reciba una señal de emisión multiplexada Dolby Digital. <ul style="list-style-type: none"> • <u>"M/S"</u>: Se emitirá sonido de los idiomas principal y secundario simultáneamente. • <u>"MAIN"</u>: Se emitirá el sonido del idioma principal. • <u>"SUB"</u>: Se emitirá el sonido del idioma secundario.
	"TV AU" (Audio del televisor)	<ul style="list-style-type: none"> • <u>"AUTO"</u>: Seleccione este ajuste cuando el sistema esté conectado a la toma HDMI (ARC) de un televisor a través de un cable HDMI. • <u>"OPT"</u>: Seleccione este ajuste cuando el sistema esté conectado a un televisor a través del cable digital óptico.

Elementos del menú	Función	
"EFCT" (Efectos de sonido)	<ul style="list-style-type: none"> • "ON": Se reproduce el sonido del campo de sonido seleccionado. Se recomienda utilizar este ajuste. • "OFF": La fuente de entrada se mezcla para 2 canales. 	
"STRM" (Transmisión)	Muestra la información actual de transmisión de audio. Consulte en la página 32 los formatos de audio compatibles.	
"HDMI>"	"CTRL" (Control por HDMI)	<ul style="list-style-type: none"> • "ON": La función Control por HDMI está habilitada. Los dispositivos conectados a través de un cable HDMI pueden controlarse entre sí. • "OFF": Apagado.
	"TVSTB" (Modo en espera enlazado al televisor)	<p>Esta función está disponible cuando ajuste "CTRL" a "ON".</p> <ul style="list-style-type: none"> • "AUTO": Si la entrada del sistema es "TV", el sistema se apaga automáticamente cuando se apaga el televisor. • "ON": El sistema se apaga automáticamente cuando se apaga el televisor, independientemente de la entrada. • "OFF": El sistema no se apaga cuando se apaga el televisor.
	"COLOR" (Color HDMI)	<ul style="list-style-type: none"> • "AUTO": Detecta automáticamente el tipo de dispositivo externo y cambia al ajuste de color correspondiente. • "YCBCR": Emite señales de vídeo YCbCr. • "RGB": Emite señales de vídeo RGB.
"BT >" (BLUETOOTH)	"BTAAC" (Codificación de audio avanzada BLUETOOTH)	<p>Puede ajustar si el sistema usa o no usa AAC a través de BLUETOOTH.</p> <ul style="list-style-type: none"> • "ON": Activa el códec AAC. • "OFF": Desactiva el códec AAC.
	Nota	
	Si cambia el ajuste "BTAAC" cuando un dispositivo BLUETOOTH esté conectado, el ajuste de códec solo se apreciará en la siguiente conexión.	
	"BTSTB" (BLUETOOTH en espera)	<p>Cuando el sistema tenga información de apareamiento, el sistema se encuentra en modo en espera BLUETOOTH incluso si se apaga.</p> <ul style="list-style-type: none"> • "ON": El modo en espera BLUETOOTH está activado. • "OFF": El modo en espera BLUETOOTH está desactivado.
	"INFO" (Información de dispositivo BLUETOOTH)	<p>El nombre y dirección del dispositivo BLUETOOTH detectado aparecen en el visor del panel superior.</p> <p>"NO DEVICE" aparece si el sistema no está conectado a un dispositivo BLUETOOTH.</p>
"WS >" (Sonido inalámbrico)	"LINK" (Enlace seguro)	<ul style="list-style-type: none"> • "ON": Puede especificar la conexión inalámbrica para enlazar la Barra de altavoces al altavoz de graves usando la función Enlace Seguro (página 24). • "OFF": Apagado.
"USB >"	"REPT" (Modo de reproducción)	<ul style="list-style-type: none"> • "NONE": Reproduce todas las pistas. • "ONE": Repite una pista. • "FLDER": Repite todas las pistas de una carpeta. • "RANDM": Repite todas las pistas de una carpeta en orden aleatorio. • "ALL": Repite todas las pistas.

Elementos del menú	Función
"SYS >" (Sistema)	"ASTBY" (Modo en espera automática) <ul style="list-style-type: none"><li data-bbox="405 112 915 198">• "ON": Activa la función modo en espera automática. Cuando no utilice el sistema por aproximadamente 20 minutos, el sistema entra automáticamente en modo en espera.<li data-bbox="405 198 563 219">• "OFF": Apagado.
"VER" (Versión)	La información del firmware actual aparece en el visor del panel superior.

Otras funciones

Usando la función de Control por HDMI

Conectar un dispositivo tal como un televisor o un reproductor de discos Blu-ray compatible con la función de Control por HDMI* a través de un cable HDMI (Cable HDMI de alta velocidad con Ethernet, no suministrado) le permite utilizar fácilmente el dispositivo a través del mando a distancia del televisor. Las siguientes funciones pueden utilizarse por la función de Control por HDMI.

- Función de Apagado del Sistema
- Función de Control de Audio del Sistema
- Canal de Retorno de Audio
- Función de Reproducción Mediante una Pulsación

* El Control por HDMI es un estándar usado por CEC (Control de electrónica del consumidor) para permitir que dispositivos HDMI (Interfaz Multimedia de Alta Definición) se controlen entre sí.

Nota

Estas funciones pueden operar con dispositivos distintos a los fabricados por Sony, pero el funcionamiento no está garantizado.

Preparación para usar la función de Control por HDMI

Ajuste "HDMI>" – "CTRL" en el sistema a "ON" (página 18). El ajuste predeterminado es "ON".
Active el ajuste de la función Control por HDMI para el televisor y otros dispositivos conectados al sistema.

Sugerencia

Si activa la función de Control por HDMI ("BRAVIA" sync) cuando use un televisor fabricado por Sony, la función de Control por HDMI se activa también automáticamente. Cuando se completan los ajustes, aparece "DONE" en el visor del panel superior.

Función de Apagado del Sistema

Cuando apague el televisor el sistema se apagará automáticamente. Ajuste "HDMI>" – "TVSTB" en el sistema a "ON" o "AUTO" (página 18). El ajuste predeterminado es "AUTO".

Función de Control de Audio del Sistema

Si enciende el sistema mientras ve el televisor, el sonido del televisor se emitirá a través de los altavoces del sistema. El volumen del sistema puede ajustarse a través del mando a distancia del televisor.

Si el sonido del televisor se emitió desde los altavoces del sistema la vez anterior que vio el televisor, el sistema se encenderá automáticamente cuando encienda nuevamente el televisor. También se pueden realizar operaciones a través del menú del televisor. Para obtener más información, consulte el manual de instrucciones de su televisor.

Notas

- El sonido se emite desde el televisor solo si se ha seleccionado una entrada distinta a "TV" cuando utilice la función Twin Picture del televisor. Cuando desactive la función Twin Picture, el sonido se emite desde el sistema.

- El nivel de volumen del sistema se muestra en la pantalla del televisor dependiendo del televisor. Es posible que sea distinto al nivel de volumen que se muestra en el visor del panel superior.
- Dependiendo de los ajustes del televisor, es posible que la función Control de Audio del Sistema no esté disponible. Para obtener más información, consulte el manual de instrucciones de su televisor.

Canal de Retorno de Audio

Si el sistema está conectado a una toma HDMI IN del televisor compatible con Canal de Retorno de Audio, puede escuchar el sonido del televisor desde los altavoces del sistema sin conectar un cable digital óptico.

En el sistema, ajuste "AUD >" – "TV AU" a "AUTO" (página 17). El ajuste predeterminado es "AUTO".

Nota

Si el televisor no es compatible con Canal de Retorno de Audio es necesario conectar un cable digital óptico (Consulte la Guía de inicio suministrada).

Función de Reproducción Mediante una Pulsación

Cuando reproduzca contenido de un dispositivo (reproductor de discos Blu-ray, "PlayStation®4", etc.) conectado al televisor, el sistema y el televisor se encienden automáticamente, la entrada del sistema cambia a la entrada para el televisor y el sonido se emite desde los altavoces del sistema.

Notas

- Si el sonido del televisor se emitió desde los altavoces del televisor la vez anterior que vio el televisor, el sistema no se encenderá y el sonido e imagen se emitirán desde el televisor aun si se reproduce contenido desde el dispositivo.
- Dependiendo del televisor, es posible que la parte inicial del contenido no se reproduzca correctamente.

Uso de la función "BRAVIA" Sync

Además de la función Control por HDMI, también puede usar la siguiente función en dispositivos compatibles con la función "BRAVIA" sync.

- Función Selección de Escena

Nota

Esta función es propiedad de Sony. Este función no se puede realizar con productos distintos a los fabricados por Sony.

Función Selección de Escena

El campo de sonido del sistema cambia automáticamente según los ajustes de las funciones Selección de Escena o Modo de sonido del televisor. Para obtener más información, consulte el manual de instrucciones de su televisor. Ajuste el campo de sonido a "CLEARAUDIO+" (página 12).

Notas sobre las conexiones HDMI

- Utilice un cable HDMI de alta velocidad. Si usa un cable HDMI estándar, es posible que el contenido 1080p no se visualice correctamente.

- Use un cable HDMI autorizado.
Use un cable HDMI de alta velocidad Sony que incluya el logotipo del Tipo de Cable.
- No es recomendable utilizar un cable de conversión HDMI-DVI.
- Si una imagen no es buena o algún equipo conectado mediante el cable HDMI no emite sonido, compruebe la configuración del equipo conectado.
- Es posible que el equipo conectado suprima las señales de audio (frecuencia de muestreo, longitud de bits, etc.) transmitidas a través de una toma HDMI.
- Es posible que el sonido se interrumpa al cambiar la frecuencia de muestreo o el número de canales de las señales de salida de audio del equipo de reproducción.
- Si el equipo conectado no es compatible con la tecnología de protección de los derechos de autor (HDCP), es posible que la imagen y/o el sonido de la toma HDMI OUT de este sistema aparezcan distorsionados o no se emitan. En este caso, compruebe las especificaciones del equipo conectado.

Ahorro de electricidad en el modo en espera

Compruebe que se hayan hecho los siguientes ajustes:

- "CTRL" en "HDMI>" está ajustado a "OFF" (página 18).
- "BTSTB" en "BT >" está ajustado a "OFF" (página 18).

Montar la Barra de altavoces en una pared

Puede montar la Barra de altavoces en una pared.

Notas

- Prepare tornillos adecuados (no suministrados) para el tipo de material y la solidez de la pared. Ya que las paredes de yeso son especialmente frágiles, fije los tornillos de forma segura a dos tacos colocados en el soporte de la pared. Instale la Barra de altavoces de forma horizontal, sostenida por los tornillos fijados sobre tacos en una sección lisa y continua de la pared.
- Asegúrese de subcontratar la instalación a distribuidores Sony o contratistas autorizados y preste especial atención a la seguridad durante la instalación.
- Sony no será responsable de los accidentes o daños provocados por una instalación incorrecta, una pared de solidez insuficiente, un montaje inadecuado de los tornillos, catástrofes naturales, etc.

- 1** Asegure los soportes de fijación a pared suministrados a los orificios para soportes de fijación ubicados en la parte inferior de la Barra de altavoces utilizando los tornillos suministrados de modo que la superficie de cada soporte de fijación a pared quede tal como se muestra en la ilustración.

Asegure los dos soportes de fijación a pared a los orificios de fijación izquierdo y derecho en la parte inferior de la Barra de altavoces.

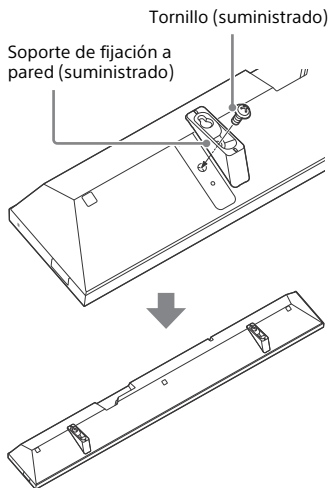

- 2** Prepare tornillos adecuados (no suministrados) adecuados para los orificios en los soportes.

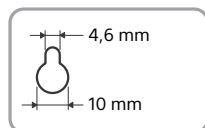
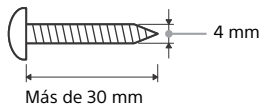

- 3** Ajuste los tornillos a 2 tacos ubicados en la pared.

Los tornillos deberían sobresalir entre 5 mm y 6 mm.

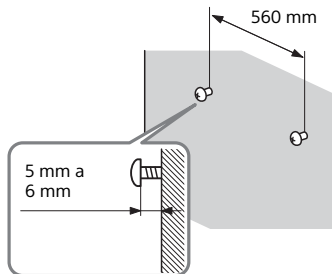

- 4** Cuelgue la Barra de altavoces de los tornillos.

Alinee los agujeros en los soportes con los tornillos, luego cuelgue la Barra de altavoces de los dos tornillos.

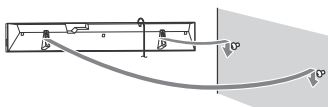

Instalación del altavoz de graves de modo horizontal

Coloque el altavoz de graves al lado derecho con el logotipo "SONY" orientado hacia adelante.

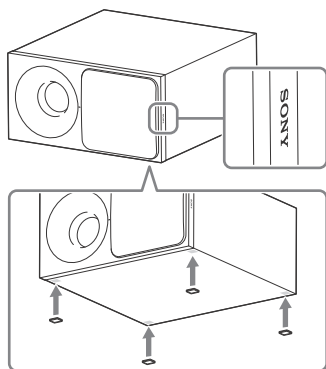

Sujete las almohadillas suministradas del altavoz.

Activación de la transmisión inalámbrica entre unidades específicas (Enlace Seguro)

Puede especificar la conexión inalámbrica para enlazar la Barra de altavoces al altavoz de graves usando la función Enlace Seguro. Este función puede ayudar a evitar interferencias si usa múltiples productos inalámbricos o sus vecinos usan productos inalámbricos.

- 1** Pulse MENU.
- 2** Pulse $\blacktriangle/\blacktriangledown$ para seleccionar "WS >" y, a continuación, pulse ENTER.
- 3** Cuando aparece "LINK" en el visor del panel superior, pulse ENTER.
- 4** Pulse $\blacktriangle/\blacktriangledown$ para seleccionar "ON" y, a continuación, pulse ENTER.
- 5** Cuando aparece "START" en el visor del panel superior, pulse ENTER.
Aparece "*****" y la Barra de altavoces busca un dispositivo que puede utilizarse con Enlace Seguro. Proceda al siguiente paso en 2 minutos, como máximo.
- 6** Pulse LINK en el altavoz de graves.
El indicador de alimentación del altavoz de graves parpadea en naranja.
- 7** Cuando aparece "DONE" en el visor del panel superior, pulse ENTER.
El altavoz de graves se enlaza con la Barra de altavoces y el indicador de alimentación se vuelve naranja. Si aparece "FAIL" asegúrese de que el altavoz de graves esté encendido y pulse BACK para realizar nuevamente el proceso desde el paso 3.
- 8** Pulse MENU.
El menú se desactiva.

Ajuste del volumen del altavoz de graves

El altavoz de graves está diseñado para reproducir sonido grave o de baja frecuencia.

Pulse SW \triangleleft +/- para ajustar el volumen del altavoz de graves.

Nota

Cuando la fuente de entrada no contenga muchos sonidos graves, como es el caso en los programas de televisión, es posible que el sonido proveniente del altavoz de graves sea difícil de escuchar.

Información adicional

Precauciones

Seguridad

- Si cae algún objeto o líquido al interior del sistema, desenchufe el sistema y deje que personal cualificado lo inspeccione antes de seguir utilizándolo.
- No toque el cable de alimentación de ca con las manos mojadas. Si lo hace, podría sufrir una descarga eléctrica.
- No se trepe sobre la Barra de altavoces y el altavoz de graves ya que podría caerse y lesionarse, o podría dañarse el sistema.

Fuentes de alimentación

- Antes de utilizar el sistema, compruebe que la tensión de funcionamiento es idéntica a la tensión del suministro eléctrico local. La tensión de funcionamiento figura en la placa de características de la parte inferior de la Barra de altavoces.
- Si no va a utilizar el sistema por un periodo largo de tiempo, asegúrese de desenchufarlo de la toma de corriente de la pared. Para desenchufar el cable de alimentación de ca, tire del enchufe y no del cable.
- El cable de alimentación de ca debe ser sustituido únicamente en un taller de servicio cualificado.

Acumulación de calor

Aunque el sistema se caliente durante el funcionamiento, esto no indica una anomalía.

Si utiliza esta sistema de forma continuada a un volumen alto, la temperatura del sistema aumentará considerablemente en la parte trasera e inferior. Para evitar quemaduras, no toque el sistema.

Colocación

- Coloque el sistema en un lugar donde haya buena ventilación para evitar que se acumule calor y prolongar la vida útil del sistema.
- No coloque el sistema cerca de fuentes de calor, ni en lugares expuestos a la luz solar directa, a polvo excesivo o a impactos mecánicos.
- No coloque detrás de la Barra de altavoces y del altavoz de graves ningún objeto que pueda bloquear los orificios de ventilación y provocar problemas de funcionamiento.
- Si el sistema se utiliza junto con un televisor, una videgrabadora o una pletina de cassette podría producirse ruido y la calidad de imagen podría verse afectada. En este caso, aleje el sistema del televisor, videgrabadora o pletina de cassette.
- Tenga precaución si coloca el sistema sobre una superficie que tenga un tratamiento especial (con cera, aceite, abrillantador, etc.), pues pueden aparecer manchas o decoloración en la superficie.
- Tenga cuidado de evitar cualquier posible lesión producida por las esquinas de la Barra de altavoces y el altavoz de graves.
- Mantenga 3 cm o más espacio por debajo de la Barra de altavoces cuando lo cuelgue en una pared.

Funcionamiento

Antes de conectar otros equipos, asegúrese de apagar y desenchufar el sistema.

Si observa irregularidades de color en un televisor cercano

Pueden observarse irregularidades de color en algunos tipos de televisor.

- Si observa irregularidades de color... Apague el televisor ; a continuación, enciéndalo de nuevo después de esperar entre 15 y 30 minutos.
- Si observa irregularidades de color nuevamente... Aleje más el sistema del televisor.

Limpieza

Limpie el sistema con un paño suave y seco. No utilice estropajos abrasivos, polvo desengrasante ni disolventes, como alcohol o bencina.

Si tiene alguna pregunta o hay algún problema que afecta a su sistema, póngase en contacto con el distribuidor de Sony más cercano.

Solución de problemas

Si experimenta los problemas siguientes mientras utiliza el sistema, consulte esta guía de solución de problemas para resolverlos antes de solicitar una reparación. Si no puede solucionar algún problema, póngase en contacto con el distribuidor de Sony más cercano.

General

La alimentación no se enciende.

- Asegúrese de que el cable de alimentación de ca esté conectado firmemente.

El sistema no funciona normalmente.

- Desenchufe el cable de alimentación de ca de la toma de corriente de la pared, enchúfelo nuevamente luego de pasados varios minutos.

El sistema se apaga automáticamente.

- La función modo en espera automática está funcionando. Ajuste "ASTBY" en "SYS >" a "OFF" (página 19).

El sistema no se enciende incluso cuando el televisor está encendido.

- Ajuste "HDMI>" – "CTRL" a "ON" (página 18). El televisor debe ser compatible con la función de Control por HDMI (página 20). Para obtener más información, consulte el manual de instrucciones de su televisor.
- Compruebe los ajustes de altavoz del televisor. El encendido del sistema se sincroniza con los ajustes de altavoz del televisor. Para obtener más información, consulte el manual de instrucciones de su televisor.
- Si el sonido se emitió desde los altavoces del televisor la vez anterior, el sistema no se enciende incluso si el televisor está encendido.

El sistema se apaga cuando el televisor se apaga.

- Compruebe el ajuste de "HDMI>" – "TVSTB" (página 18). Cuando "TVSTB" esté ajustado a "ON", el sistema se apaga automáticamente cuando apaga el televisor, independientemente de la entrada.

El sistema no se apaga incluso cuando el televisor se apaga.

- Compruebe el ajuste de "HDMI>" – "TVSTB" (página 18). Para apagar el sistema automáticamente cuando apague el televisor, independientemente de la entrada, ajuste "TVSTB" a "ON". El televisor debe ser compatible con la función de Control por HDMI (página 20). Para obtener más información, consulte el manual de instrucciones de su televisor.

Sonido

No se emite sonido del televisor a través del sistema.



- Compruebe el tipo y la conexión del cable HDMI, del cable digital óptico o del cable de audio analógico conectado al sistema y al televisor (consulte la Guía de inicio suministrada).
- Si su televisor es compatible con Canal de Retorno de Audio, asegúrese de que el sistema esté conectado a un toma de entrada HDMI del televisor compatible con ARC (consulte la Guía de inicio suministrada). Si todavía no hay salida de sonido o si el sonido se interrumpe, conecte el cable digital óptico suministrado y ajuste "AUD >" – "TV AU" a "OPT" (página 17).
- Si su televisor no es compatible con Canal de Retorno de Audio, el sonido del televisor no se emitirá desde el sistema incluso si el sistema estuviese conectado a la toma de entrada HDMI del televisor. Para que se emita sonido del televisor desde el sistema, conecte el cable digital óptico suministrado (consulte la Guía de inicio suministrada).
- Si el sonido no se emite desde el sistema incluso si el sistema y el televisor estuviesen conectados a través del cable digital óptico o si el televisor no tuviese una toma de salida de sonido digital óptica, conecte un cable de audio analógico (no suministrado) y cambie la entrada del sistema a "ANALOG" (página 10).
- Cambie la entrada del sistema a "TV" (página 10).
- Aumente el volumen en el sistema o cancele el silenciamiento.

- Dependiendo del orden en que conecte el televisor y el sistema, es posible que el sistema esté silenciado y aparezca "MUTING" en el visor del panel superior del sistema. Si esto ocurre, encienda primero el televisor y luego el sistema.
- Ajuste la configuración de los altavoces del televisor (BRAVIA) a Sistema de Audio. Consulte el manual de instrucciones de su televisor en relación a cómo ajustar el televisor.

El sonido se emite simultáneamente desde el sistema y el televisor.

- Silencie el sonido del sistema o del televisor.

No se escucha sonido o se escucha solo un nivel de sonido muy bajo desde la Barra de altavoces, correspondiente al dispositivo conectado a la Barra de altavoces.

- Pulse  + y compruebe el nivel de volumen (página 9).
- Pulse  o  + para cancelar la función de silencio (página 9).
- Asegúrese de que la fuente de entrada esté seleccionada correctamente. Pruebe con otras fuentes de entrada pulsando INPUT repetidamente (página 10).
- Compruebe que todos los cables y cordones del sistema y del dispositivo conectado estén completamente insertados.

No hay sonido o únicamente se escucha un sonido muy bajo a través del altavoz de graves.

- Pulse SW  + para aumentar el volumen del altavoz de graves (página 9).

- Asegúrese de que el indicador de alimentación del altavoz de graves esté iluminado en verde. Si no, consulte "No se escucha sonido desde el altavoz de graves." en "Sonido inalámbrico del altavoz de graves" (página 30).
- Un altavoz de graves se usa para reproducir sonido grave. En el caso de fuentes de entrada que contengan muy pocos componentes de sonido grave (P.ej., una emisión de televisión), es posible que sea difícil oír el altavoz de graves.
- Cuando reproduzca contenido compatible con la tecnología de protección de los derechos de autor (HDCP), no hay salida desde el altavoz de graves.

No se puede obtener el efecto de sonido envolvente.

- Dependiendo de la señal de entrada y del ajuste del campo de sonido, es posible que el procesamiento de sonido envolvente no funcione efectivamente. Es posible que el efecto de sonido envolvente sea sutil, dependiendo del programa o disco.
- Para reproducir audio multicanal, seleccione el ajuste de salida de audio digital en el dispositivo conectado al sistema. Para obtener más información, consulte el manual de instrucciones suministrado con el dispositivo conectado.

Dispositivo USB

No se reconoce el dispositivo USB.

- Intente lo siguiente:
 - ① Apague el sistema.
 - ② Remueva y vuelva a conectar el dispositivo USB.
 - ③ Encienda el sistema.
- Asegúrese de que el dispositivo USB esté conectado correcta y firmemente al puerto USB (USB).
- Compruebe si el dispositivo USB o algún cable estuviesen dañados.
- Compruebe si el dispositivo USB está encendido.
- Si el dispositivo USB está conectado a través de un concentrador USB, remuévalo y conecte el dispositivo USB directamente a la Barra de altavoces.

Dispositivo BLUETOOTH

La conexión BLUETOOTH no puede completarse.

- Asegúrese de que el indicador LED azul esté encendido (página 7).
- Asegúrese de que el dispositivo BLUETOOTH a conectarse esté encendido y con la función BLUETOOTH activada.
- Mueva el dispositivo BLUETOOTH más cerca de la Barra de altavoces.
- Empareje nuevamente este sistema y el dispositivo BLUETOOTH. Es posible que deba cancelar el emparejamiento con este sistema utilizando primero su dispositivo BLUETOOTH.

No se puede realizar el emparejamiento.

- Mueva el dispositivo BLUETOOTH más cerca de la Barra de altavoces.

- Asegúrese de que este sistema no esté recibiendo interferencia de un equipo LAN inalámbrico, de otros dispositivos inalámbricos a 2,4 GHz o de un horno microondas. Si algún dispositivo que genere radiación electromagnética estuviese cerca, aleje el dispositivo de este sistema.
- Es posible que el emparejamiento no sea posible si hay otros dispositivos BLUETOOTH cerca de la Barra de altavoces. En tal caso, apague los otros dispositivos BLUETOOTH.

No se emite sonido desde el dispositivo BLUETOOTH conectado.



- Asegúrese de que el indicador LED azul esté encendido (página 7).
- Mueva el dispositivo BLUETOOTH más cerca de la Barra de altavoces.
- Si algún dispositivo que genere radiación electromagnética (tal como un equipo LAN inalámbrico, otros dispositivos BLUETOOTH o un horno microondas) estuviese cerca, aleje el dispositivo de este sistema.
- Remueva cualquier obstáculo entre este sistema y el dispositivo BLUETOOTH o aleje este sistema del obstáculo.
- Cambie de posición el dispositivo BLUETOOTH conectado.
- Intente cambiar la frecuencia inalámbrica del enrutador Wi-Fi, ordenador, etc. a la banda de 5 GHz.
- Aumente el volumen del dispositivo BLUETOOTH conectado.

El sonido no está sincronizado con la imagen.

- Cuando vea películas, es posible que escuche el sonido con un ligero retraso con respecto a la imagen.

Sonido inalámbrico del altavoz de graves

No se escucha sonido desde el altavoz de graves.

- El indicador de alimentación no se enciende.
 - Compruebe que el cable de alimentación de ca del altavoz de graves esté conectado correctamente.
 - Pulse  en el altavoz de graves para encenderlo.
- El indicador de alimentación parpadea lentamente en verde o se ilumina en rojo.
 - Mueva el altavoz de graves a una ubicación cercana a la Barra de altavoces de modo que el indicador de alimentación se encienda en verde.
 - Siga los pasos indicados en "Activación de la transmisión inalámbrica entre unidades específicas (Enlace Seguro)" (página 24).
- Si el indicador de alimentación parpadea en rojo, pulse  en el altavoz de graves para apagar la alimentación y compruebe si la abertura de ventilación está obstruida o no.
- El altavoz de graves está diseñado para reproducir sonido grave. Cuando la fuente de entrada no contenga muchos sonidos graves, como sucede con la mayoría de programas de televisión, es posible que el sonido grave no se oiga.
- Pulse SW  + para aumentar el volumen del altavoz de graves (página 25).

El sonido salta o hay ruido.

- Si hay algún dispositivo cercano que genere ondas electromagnéticas tal como una LAN inalámbrica o un horno microondas en uso, aparte el sistema de estos.
- Si hubiese algún obstáculo entre la Barra de altavoces y el altavoz de graves, muévelo o remuévalo.
- Coloque la Barra de altavoces y el altavoz de graves tan cerca entre sí como sea posible.
- Cambie la frecuencia LAN inalámbrica de cualquier enrutador Wi-Fi u ordenador personal a la banda de 5 GHz.
- Cambie el TV, el reproductor de discos Blu-ray, etc. de LAN inalámbrica a conexión LAN con cable.

Mando a distancia

El mando a distancia no funciona.

- Apunte el mando a distancia al sensor del mando a distancia de la Barra de altavoces (página 7).
- Quite cualquier obstáculo que haya en la trayectoria entre el mando a distancia y la Barra de altavoces.
- Sustituya ambas baterías del mando a distancia con otras nuevas, si tienen poca carga.
- Asegúrese de estar pulsando el botón correcto en el mando a distancia.

El mando a distancia del televisor no funciona.

- Instale la Barra de altavoces de modo que no obstruya el sensor de mando a distancia del televisor.

Otros

La función Control por HDMI no funciona correctamente.

- Compruebe la conexión con el sistema (consulte la Guía de inicio suministrada).
- Habilite la función Control por HDMI en el televisor. Para obtener más información, consulte el manual de instrucciones de su televisor.
- Espere un momento e inténtelo nuevamente. Si desenchufa el sistema, pasarán unos instantes antes que se pueda realizar operaciones con él. Espere durante 15 segundos o más e inténtelo nuevamente.
- Asegúrese de que los dispositivos conectados al sistema sean compatibles con la función Control por HDMI.
- Active la función Control por HDMI en los dispositivos conectados al sistema. Para obtener más información, consulte el manual de instrucciones del dispositivo.
- El tipo y cantidad de dispositivos que pueden controlarse a través de la función Control por HDMI están restringidos por el estándar HDMI CEC de la forma siguiente:
 - Dispositivos de grabación (grabadora de discos Blu-ray, grabadora de DVD, etc.): hasta 3 dispositivos
 - Dispositivos de reproducción (reproductor de discos Blu-ray, lector de DVD, etc.): hasta 3 dispositivos
 - Dispositivos vinculados al sintonizador: hasta 4 dispositivos
 - Sistema de audio (receptor/auricular): hasta 1 dispositivo (utilizado por este sistema)

Si aparece "PRTCT" en el visor del panel superior de la Barra de altavoces.

- Pulse  para apagar el sistema. Luego que se apague el visor, desconecte el cable de alimentación de ca y compruebe, a continuación, que las aberturas de ventilación de la Barra de altavoces no estén obstruidas.

El visor del panel superior de la Barra de altavoces no se ilumina.

- Pulse DIMMER para ajustar el brillo a "BRIGHT" o "DARK", si estuviese ajustado a "OFF" (página 9).

Los sensores del televisor no funcionan correctamente.

- Es posible que la Barra de altavoces bloquee algunos sensores (tal como el sensor de brillo) y el receptor del mando a distancia del televisor, o el "emisor para gafas 3D (transmisión infrarroja)" de un televisor 3D compatible con el sistema infrarrojo de gafas 3D o la comunicación inalámbrica. Aleje la Barra de altavoces de la televisión hasta un distancia que permita a estos elementos funcionar correctamente. Para obtener más información sobre las ubicaciones de los sensores y del receptor del mando a distancia, consulte el manual de instrucciones suministrado con el televisor.

Restablecer

Si el sistema sigue sin funcionar correctamente, restablezca el sistema tal como se indica a continuación. Asegúrese de utilizar las teclas táctiles de la Barra de altavoces para realizar esta operación.

- 1 Mientras mantiene pulsado INPUT, toque VOL – y  simultáneamente durante 5 segundos.**

“RESET” aparece en el visor del panel superior y los ajustes del menú y campos de sonido, etc. regresan a su estado inicial.

- 2 Desconecte el cable de alimentación de ca.**
- 3 Conecte el cable de alimentación de ca, a continuación, pulse  para encender el sistema.**
- 4 Enlace el sistema al altavoz de graves (página 24).**

Tipos de archivo reproducibles

Códec	Extensión
MP3 (MPEG-1 Audio Layer III)	.mp3
AAC	.m4a
WMA9 Standard	.wma
LPCM	.wav

Notas

- Es posible que algunos archivos no se reproduzcan dependiendo del formato de archivo, la codificación del archivo o la condición de grabación.
- Es posible que algunos archivos editados en ordenador no se reproduzcan.
- El sistema no reproduce archivos codificados tales como DRM y Lossless.
- El sistema puede reconocer los siguientes archivos o carpetas en dispositivos USB:
 - hasta 200 carpetas
 - hasta 150 archivos/carpetas en una sola capa
- Es posible que algunos dispositivos USB no funcionen con este sistema.

- El sistema puede reconocer dispositivos de Clase de Almacenamiento Masivo (MSC).

Formatos de audio admitidos

Los formatos de audio admitidos por este siguiente son los siguientes.

- Dolby Digital
- DTS
- LPCM 2ch
- AAC

Especificaciones

Barra de altavoces (SA-CT390)

Sección del amplificador

SALIDA DE POTENCIA (nominal)

Frontal izq. + Frontal der.:

50 W + 50 W (a 4 ohm, 1 kHz, 1% distorsión armónica total)

SALIDA DE POTENCIA (referencia)

Frontal izq./Frontal der.: 100 W (por canal a 4 ohm, 1 kHz)

Entradas

USB

ANALOG IN

TV IN OPTICAL

Salida

HDMI OUT TV (ARC)

Sección de HDMI

Conector

Tipo A (19 clavijas)

Sección de USB

Puerto  (USB)

Tipo A

Sección de BLUETOOTH

Sistema de comunicación

Especificación BLUETOOTH versión 4.2

- Salida
 - Especificación BLUETOOTH Power Class 1
- Alcance de comunicación máximo
 - Línea de visión aprox. 25 m¹⁾
- Banda de frecuencia
 - Banda 2,4 GHz (2,4000 GHz – 2,4835 GHz)
- Método de modulación
 - FHSS (Espectro ensanchado por salto de frecuencia)
- Perfiles BLUETOOTH compatibles²⁾
 - A2DP 1.2 (Perfil de distribución de audio avanzado)
 - AVRCP 1.6 (Perfil de control remoto de audio y vídeo)
- Códecs compatibles³⁾
 - SBC⁴⁾, AAC⁵⁾
- Rango de transmisión (A2DP)
 - 20 Hz – 20.000 Hz (Frecuencia de muestreo de 32 kHz, 44,1 kHz, 48 kHz)

- 1) El rango actual varía en función de ciertos factores, como los obstáculos entre los dispositivos, los campos magnéticos alrededor de un horno microondas, la electricidad estática, un teléfono inalámbrico, la sensibilidad de la recepción, el rendimiento de la antena, el sistema operativo, la aplicación de software, etc.
- 2) Los perfiles del estándar BLUETOOTH indican el objetivo de la comunicación BLUETOOTH entre dispositivos.
- 3) Códec: Compresión de señal de audio y formato de conversión
- 4) Códec de subbanda
- 5) Codificación de audio avanzada

Sección de altavoces frontal izq./ frontal der.

- Sistema de altavoces
 - Sistema de altavoces de gama completa, Suspensión acústica
- Altavoz
 - Tipo cónico de 60 mm

General

- Requisitos de alimentación
 - Solo los modelos de Taiwán: ca 120 V, 50/60 Hz
 - Otros modelos: ca 220 V – 240 V, 50/60 Hz

- Consumo de potencia
 - Encendido: 45 W
 - En espera: 0,5 W o menos (Modo de ahorro de energía)
 - (Cuando "CTRL" en "HDMI>" y "BTSTB" en "BT >" están ajustados a "OFF")
 - En espera: 2,8 W o menos⁶⁾
 - (Cuando "CTRL" en "HDMI>" o "BTSTB" en "BT >" están ajustados a "ON")
- Dimensiones (an/al/prf) (aprox.)
 - 900 mm × 52 mm × 121 mm (sin soportes de fijación a pared)
 - 900 mm × 121 mm × 59 mm (con soportes de fijación a pared)
- Peso (aprox.)
 - 2,2 kg

⁶⁾ El sistema entra automáticamente en Modo de ahorro de energía cuando no hay conexión HDMI y no hay historia de emparejamiento BLUETOOTH, independientemente de los ajustes que haya hecho para "CTRL" en "HDMI>" y "BTSTB" en "BT >".

Altavoz de graves (SA-WCT390)

- SALIDA DE POTENCIA (referencia)
 - 100 W (por canal a 4 ohm, 100 Hz)
- Sistema de altavoces
 - Sistema de altavoz de graves, Reflector de graves
- Altavoz
 - Tipo cónico de 130 mm
- Requisitos de alimentación
 - Solo los modelos de Taiwán: ca 120 V, 50/60 Hz
 - Otros modelos: ca 220 V – 240 V, 50/60 Hz
- Consumo de potencia
 - Encendido: 20 W
 - En espera: 0,5 W o menos
- Dimensiones (an/al/prf) (aprox.)
 - 170 mm × 342 mm × 362 mm (instalación vertical)
 - 342 mm × 172 mm × 362 mm (instalación horizontal)
- Peso (aprox.)
 - 6,5 kg

Sección de transmisor/ receptor inalámbrico

Banda de frecuencia

2,4 GHz (2,4000 GHz – 2,4835 GHz)

Método de modulación

FHSS (Espectro ensanchado por salto de frecuencia)

El diseño y las especificaciones están sujetos a cambios sin previo aviso.

Acerca de la comunicación BLUETOOTH

- Los dispositivos BLUETOOTH deben usarse aproximadamente a una distancia de 10 metros (separación libre de obstáculos). El alcance de comunicación efectiva puede ser menor en las siguientes condiciones.
 - Cuando una persona, objeto metálico, pared u otros obstáculos se encuentra entre los dispositivos conectados mediante BLUETOOTH
 - Lugares donde hay instalada una red LAN inalámbrica
 - Cerca de hornos microondas en funcionamiento
 - Lugares donde se generan otras ondas electromagnéticas
- Los dispositivos BLUETOOTH y las LAN inalámbricas (IEEE 802.11b/g) utilizan la misma banda de frecuencia (2,4 GHz). Cuando utilice un dispositivo BLUETOOTH cerca de un dispositivo equipado con la función LAN inalámbrica, pueden producirse interferencias electromagnéticas. Esto puede provocar una reducción de la velocidad de transferencia de los datos, ruido o la imposibilidad de conectarse. Si esto sucediera, intente lo siguiente:
 - Utilice este sistema al menos a 10 metros de distancia del dispositivo LAN inalámbrico.
 - Apague el dispositivo LAN inalámbrico cuando utilice un dispositivo BLUETOOTH a menos de 10 metros.
 - Instale este sistema y el dispositivo BLUETOOTH lo más cerca posible el uno del otro.
- Las ondas de radio emitidas por este sistema pueden interferir en el funcionamiento de algunos aparatos médicos. Puesto que estas interferencias pueden provocar un mal funcionamiento, apague siempre este sistema y el dispositivo BLUETOOTH en los siguientes lugares:
 - Hospitales, trenes, aviones, gasolineras y en sitios donde pueda haber presencia de gases inflamables
 - Cerca de puertas automáticas o alarmas de incendios
- Este sistema admite funciones de seguridad que cumplen con la especificación BLUETOOTH para garantizar una conexión segura durante la comunicación mediante tecnología BLUETOOTH. Sin embargo, puede que esta seguridad no sea suficiente dependiendo del contenido y otros factores, por lo que se recomienda una atención especial al establecer comunicaciones con tecnología BLUETOOTH.
- En ningún caso, Sony se responsabilizará de cualquier daño o pérdida como consecuencia de las posibles fugas de información que puedan producirse durante la comunicación con la tecnología BLUETOOTH.
- La comunicación BLUETOOTH no está necesariamente garantizada con todos los dispositivos BLUETOOTH que tengan el mismo perfil que este sistema.

- Los dispositivos BLUETOOTH conectados con este sistema deben cumplir con la especificación BLUETOOTH prescrita por Bluetooth SIG, Inc., y deben disponer de una certificación que lo acredite. Sin embargo, aunque un dispositivo cumpla con la especificación BLUETOOTH, se han dado casos en los que las características o especificaciones de un dispositivo BLUETOOTH no permitan la conexión, o que se produzcan métodos de control, visualización o funcionamiento inesperados.
- Dependiendo del dispositivo BLUETOOTH conectado con este sistema, el entorno de comunicación o las condiciones ambientales, puede producirse ruido o el audio puede emitirse entrecortado.

WARNUNG

Um Feuergefahr zu verringern, decken Sie die Lüftungsöffnungen des Geräts nicht mit Zeitungen, Tischdecken, Vorhängen usw. ab.

Setzen Sie das Gerät auch keinen offenen Flammen (z. B. brennenden Kerzen) aus.

Um Feuergefahr und die Gefahr eines elektrischen Schlags zu verringern, setzen Sie das Gerät keinem Tropf- oder Spritzwasser aus, und stellen Sie keine Gefäße mit Flüssigkeiten darin, wie z. B. Vasen, auf das Gerät.

Stellen Sie das Gerät nicht an einem beengten Ort, wie z. B. in einem Bücherregal oder einem Einbauschränk, auf.

Schützen Sie Akkus und Batterien bzw. Geräte mit eingelegten Akkus oder Batterien vor übermäßiger Hitze, wie z. B. direktem Sonnenlicht und Feuer.

Um Verletzungen zu vermeiden, muss dieses Gerät gemäß den Installationsanweisungen sicher in einem Regal aufgestellt oder am Boden bzw. an der Wand angebracht werden. Nur zur Verwendung in Innenräumen.

Info zu Stromquellen

- Das Gerät bleibt auch in ausgeschaltetem Zustand mit dem Stromnetz verbunden, solange das Netzkabel mit der Netzsteckdose verbunden ist.
- Schließen Sie das Gerät an eine leicht zugängliche Netzsteckdose an, da das Gerät mit dem Netzstecker vom Stromnetz getrennt wird. Sollten an dem Gerät irgendwelche Störungen auftreten, ziehen Sie sofort den Netzstecker aus der Netzsteckdose.

Empfohlene Kabel

Ordnungsgemäß abgeschirmte und geerdete Kabel und Anschlüsse müssen für die Verbindung zu Host-Computern und/oder Peripheriegeräten verwendet werden.

Für Produkt mit CE-Kennzeichnung

Die Gültigkeit der CE-Kennzeichnung ist auf lediglich die Länder beschränkt, in denen sie rechtlich durchgesetzt wird, vor allem in den Ländern des EWR (Europäischen Wirtschaftsraums).

Für den Bar-Lautsprecher

Das Typenschild befindet sich an der Unterseite.

Für Kunden in Europa



Entsorgung von gebrauchten Batterien und Akkus und gebrauchten elektrischen und elektronischen Geräten (anzuwenden in den Ländern der Europäischen Union und anderen europäischen Ländern mit einem separaten Sammelsystem für diese Produkte)

Das Symbol auf der Batterie/dem Akku, dem Produkt oder der Verpackung weist darauf hin, dass das Produkt oder die Batterie/der Akku nicht als normaler Haushaltsabfall zu behandeln sind. Ein zusätzliches chemisches Symbol Pb (Blei) oder Hg (Quecksilber) unter der durchgestrichenen Mülltonne bedeutet, dass die Batterie/der Akku einen Anteil von mehr als 0,0005% Quecksilber oder 0,004% Blei enthält. Durch Ihren Beitrag zum korrekten Entsorgen des Produktes und der Batterie schützen Sie die Umwelt und die Gesundheit Ihrer Mitmenschen. Umwelt und Gesundheit

werden durch falsches Entsorgen gefährdet. Materialrecycling hilft, den Verbrauch von Rohstoffen zu verringern.

Bei Produkten, die auf Grund ihrer Sicherheit, der Funktionalität oder als Sicherung vor Datenverlust eine ständige Verbindung zur eingebauten Batterie benötigen, sollte die Batterie nur durch qualifiziertes Servicepersonal ausgetauscht werden. Um sicherzustellen, dass das Produkt und die Batterie korrekt entsorgt werden, geben Sie das Produkt zwecks Entsorgung an einer Annahmestelle für das Recycling von elektrischen und elektronischen Geräten ab. Für alle anderen Batterien entnehmen Sie die Batterie bitte entsprechend dem Kapitel über die sichere Entfernung der Batterie. Geben Sie die Batterie an einer Annahmestelle für das Recycling von Batterien/Akkus ab. Weitere Informationen über das Recycling dieses Produkts oder der Batterie erhalten Sie von Ihrer Gemeinde, den kommunalen Entsorgungsbetrieben oder dem Geschäft, in dem Sie das Produkt gekauft haben. Hinweis für Lithiumbatterien: Bitte geben Sie nur entladene Batterien an den Sammelstellen ab. Wegen Kurzschlussgefahr überkleben Sie bitte die Pole der Batterie mit Klebestreifen. Sie erkennen Lithiumbatterien an den Abkürzungen Li oder CR.

Hinweis für Kunden: Die folgenden Informationen gelten nur für Geräte, die in Ländern verkauft werden, in denen EU-Richtlinien gelten.

Dieses Produkt wurde von oder für Sony Corporation, 1-7-1 Konan Minato-ku Tokio, 108-0075 Japan hergestellt. Bei Fragen zur Produktkonformität auf Grundlage der Gesetzgebung der Europäischen Union kontaktieren Sie bitte den Bevollmächtigten Sony Belgium, bijkantoor van Sony Europe Limited, Da Vincilaan 7-D1, 1935 Zaventem, Belgien. Für Kundendienst oder Garantieangelegenheiten wenden Sie sich bitte an die in den Kundendienst- oder Garantiedokumenten genannten Adressen.

Hiermit erklärt Sony Corp., dass dieses Gerät die maßgeblichen Anforderungen sowie andere relevante Bestimmungen der Richtlinie 1999/5/EC erfüllt. Weitere Einzelheiten finden Sie unter dem folgenden URL:
<http://www.compliance.sony.de/>



Diese Sound Bar wurde zur Tonwiedergabe von angeschlossenen Geräten und zum Musik-Streaming von einem NFC-kompatiblen Smartphone oder einem BLUETOOTH-Gerät entwickelt.

Dieses Gerät wurde getestet, und es wurde herausgefunden, dass es bei Verwendung eines Verbindungskabels, das kürzer als 3 Meter ist, die in der EMV-Vorschrift festgelegten Grenzwerte erfüllt.

Urheberrechte und Markenzeichen

- Dieses System ist mit Dolby* Digital und dem Digital Surround System DTS** ausgestattet.
 - * In Lizenz von Dolby Laboratories gefertigt.
Dolby und das Doppel-D-Symbol sind Warenzeichen von Dolby Laboratories.
 - ** Informationen über DTS-Patente finden Sie unter <http://patents.dts.com>. In Lizenz von DTS Licensing Limited gefertigt. DTS, das zugehörige Symbol sowie die Kombination aus DTS und dem zugehörigen Symbol sind eingetragene Marken und DTS Digital Surround ist eine Marke von DTS, Inc. © DTS, Inc. Alle Rechte vorbehalten.
- Der Schriftzug und die Logos von BLUETOOTH® sind eingetragene Marken und Eigentum von Bluetooth SIG, Inc., und ihre Verwendung durch die Sony Corporation erfolgt unter Lizenz. Andere Marken und Markennamen sind Eigentum der jeweiligen Rechteinhaber.
- Dieses System ist mit High-Definition Multimedia Interface (HDMI™)-Technologie ausgestattet. Die Begriffe HDMI und HDMI High-Definition Multimedia Interface sowie das HDMI-Logo sind Marken oder eingetragene Marken von HDMI Licensing LLC in den USA und in anderen Ländern.
- N-Mark ist eine Marke oder eingetragene Marke von NFC Forum, Inc. in den USA und in anderen Ländern.
- Android™ ist eine Marke von Google Inc.
- Google Play™ ist eine Marke von Google Inc.
- „BRAVIA“ ist eine Marke der Sony Corporation.

- „PlayStation“ ist eine eingetragene Marke von Sony Computer Entertainment Inc.
- MPEG Layer-3 Audio-Kodierungstechnologie und Patente wurden von Fraunhofer IIS und Thomson lizenziert.
- Windows Media ist eine eingetragene Marke oder Marke der Microsoft Corporation in den USA und/oder in anderen Ländern.
- Dieses Produkt ist durch bestimmte geistige Eigentumsrechte der Microsoft Corporation geschützt. Die Verwendung oder Distribution dieser Technologie außerhalb dieses Produktes ohne Lizenz von Microsoft oder eines bevollmächtigten Microsoft-Tochterunternehmens ist untersagt.
- „ClearAudio+“ ist eine Marke der Sony Corporation.
- Apple, das Apple-Logo, iPhone, iPod, iPod touch und Retina sind in den USA und in anderen Ländern ein eingetragenes Markenzeichen von Apple Inc. App Store ist ein Dienstleistungszeichen von Apple Inc.

„Made for iPod“ und „Made for iPhone“ bedeutet, dass elektronisches Zubehör speziell für den Anschluss an einen iPod bzw. ein iPhone konzipiert und vom Entwickler entsprechend den Leistungsstandards von Apple getestet wurde. Apple übernimmt keine Garantie für die Funktionsfähigkeit dieses Geräts bzw. der Einhaltung von Sicherheitsstandards. Bitte beachten Sie, dass die Verwendung dieses Zubehörs mit einem iPod oder iPhone die Qualität der Funkverbindung beeinträchtigen kann.

Kompatible iPod/iPhone-Modelle

Mit diesem Gerät sind folgende iPod/iPhone-Modelle kompatibel.

Aktualisieren Sie Ihren iPod bzw. Ihr iPhone mit der neuesten Software, bevor Sie ihn/es mit diesem System verwenden.

Die BLUETOOTH-Technologie funktioniert zusammen mit:

- iPhone 6s Plus/iPhone 6s/
iPhone 6 Plus/iPhone 6/iPhone 5s/
iPhone 5c/iPhone 5
- iPod touch (6. Generation)/
iPod touch (5. Generation)

- Andere System- und Produktnamen sind in der Regel Marken oder eingetragene Marken der jeweiligen Hersteller. In diesem Dokument werden Marken nicht mit TM und [®] gekennzeichnet.

Über die vorliegende Bedienungsanleitung

- Die Anweisungen in dieser Bedienungsanleitung beschreiben die Bedienelemente der Fernbedienung. Sie können auch die Bedienelemente am Bar-Lautsprecher verwenden, wenn sie gleiche oder ähnliche Bezeichnungen wie diejenigen an der Fernbedienung aufweisen.
- Manche Abbildungen werden als Konzeptzeichnungen dargestellt und können sich von den tatsächlichen Produkten unterscheiden.
- Die Standardeinstellung ist unterstrichen.
- In doppelten Anführungszeichen („--“) angegebenen Texte erscheinen im Oberseite-Display.

Inhaltsverzeichnis

Anschluss ➔ Einführungsanleitung (separates Dokument)

Über die vorliegende Bedienungsanleitung	5
Hinweise zu Teilen und Bedienelementen	7

Hören

Hören von Ton von den angeschlossenen Geräten	10
Hören von Musik von einem USB-Gerät	11

Regelung des Klangs

Genießen von Klangeffekten ...	12
--------------------------------	----

BLUETOOTH Funktionen

Hören von Musik von einem BLUETOOTH-Gerät	13
Steuern des Systems mit einem Smartphone oder Tablet (SongPal)	15

Einstellungen und Anpassungen

Verwenden der Setup-Anzeige	16
--------------------------------------	----

Andere Funktionen

Verwenden der Funktion Steuerung für HDMI	19
Verwendung der „BRAVIA“ Sync-Funktion	20
Stromsparen im Standby- Modus	21

Anbringen des Bar-Lautsprechers an einer Wand	21
Horizontale Installation des Subwoofers	23
Aktivieren drahtloser Übertragung zwischen spezifischen Einheiten (Secure Link)	23
Einstellen der Lautstärke des Subwoofers	24

Zusätzliche Informationen

Vorsichtsmaßnahmen	24
Störungsbehebung	25
Abspielbare Dateitypen	31
Unterstützte Audioformate	31
Technische Daten	32
Über BLUETOOTH- Kommunikation	33

Hinweise zu Teilen und Bedienelementen

Nähere Informationen finden Sie auf den in Klammern angegebenen Seiten.

Bar-Lautsprecher

Oberseite und Seitenplatten

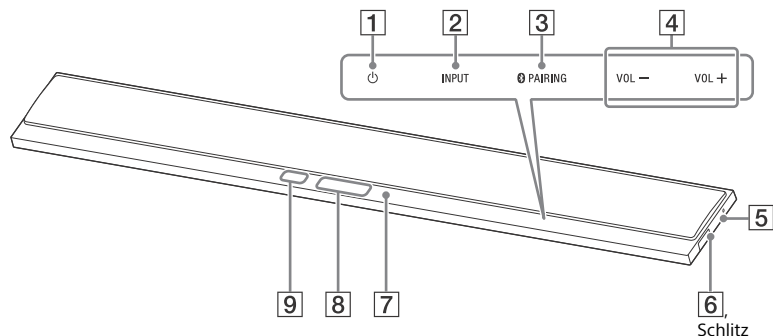

1 **(Strom) Touchkey**
Schaltet Sie das System ein, oder wechselt es in den Standby-Modus.

2 **INPUT Touchkey**
Wählt das gewünschte Gerät.

3 **PAIRING Touchkey**

4 **VOL (Lautstärke) +/- Touchkey**

5 **(N-Mark) (Seite 14)**
Positionieren Sie das NFC-kompatible Gerät neben dieser Anzeige, um die NFC-Funktion zu aktivieren.

6 **(USB)-Buchse (Seite 11)**
Stecken Sie Ihren Fingernagel in den Schlitz (von unten), um die Abdeckung zu öffnen.

7 **Blaue LED Anzeige**
Zeigt den BLUETOOTH-Status an wie folgt.

Beim BLUETOOTH Pairing	Blinkt schnell
Das System versucht, eine Verbindung mit einem BLUETOOTH-Gerät herzustellen	Blinkt
Das System hat eine Verbindung mit dem BLUETOOTH-Gerät hergestellt	Leuchtet auf

8 **Oberseite-Display**

9 **Fernbedienungssensor**

Über die Touchkeys

Die Touchkeys arbeiten, wenn Sie sie leicht berühren. Drücken Sie nicht stark darauf.

Rückseite

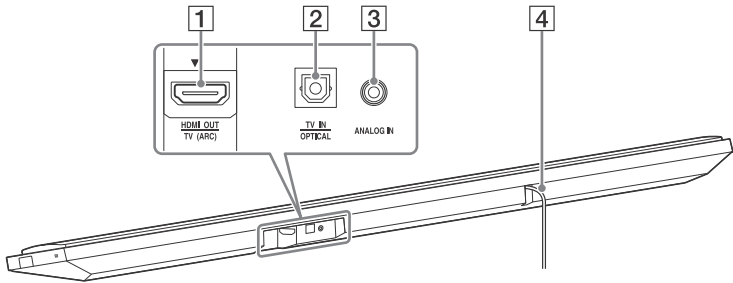

1 Buchse HDMI OUT TV (ARC)

2 Buchse TV IN OPTICAL

3 Buchse ANALOG IN

4 Netzkabel

Subwoofer

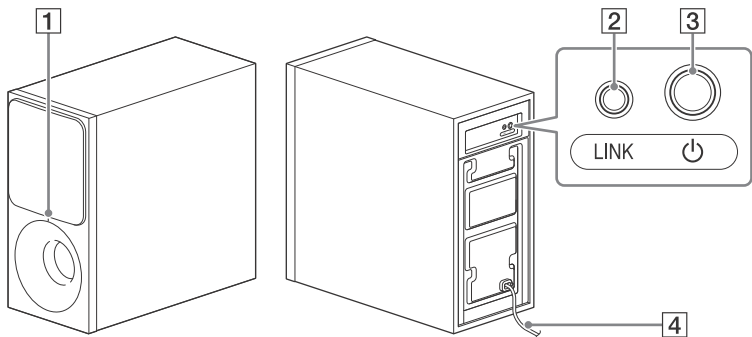

1 Netzanzeige

- Erlöschen: Strom ist ausgeschaltet.
- Rot: Nicht am Bar-Lautsprecher angeschlossen (Standby-Modus).
- Grün: Am Bar-Lautsprecher angeschlossen (Secure-Link-Verbindung ist nicht hergestellt).

- Orange: Secure-Link-Verbindung ist hergestellt.

2 LINK (Seite 23)

3 ⏻ (Strom)

- Schaltet den Subwoofer ein, oder wechselt ihn in den Standby-Modus.

4 Netzkabel

Über den Standby-Modus

Der Subwoofer schaltet automatische auf Standby-Modus, und die Netzanzeige wird rot, wenn der Bar-Lautsprecher im Standby-Modus ist oder die drahtlose Übertragung deaktiviert ist. Der Subwoofer schaltet automatisch ein, wenn der Bar-Lautsprecher eingeschaltet wird und die drahtlose Übertragung aktiviert ist.

Fernbedienung

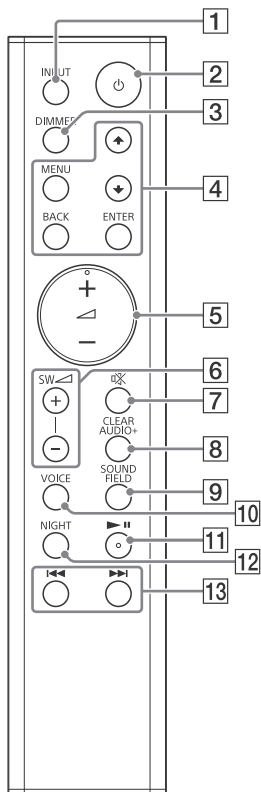

1 INPUT (Seite 10)

2 (Strom)

Schaltet Sie das System ein, oder wechselt es in den Standby-Modus.

3 DIMMER

Passt die Helligkeit im Oberseite-Display an.

„BRIGHT“ → „DARK“ → „OFF“

- Das Oberseite-Display wird ausgeschaltet, wenn „OFF“ gewählt ist. Schaltet automatisch ein, wenn Sie Tasten betätigen und schaltet erneut aus, wenn das System mehrere Sekunden lang nicht bedient wird. In manchen Fällen kann aber das Oberseite-Display nicht ausschalten. In diesem Fall ist die Helligkeit des Oberseite-Displays gleich wie „DARK“.

4 MENU

Schaltet das Menü im Oberseite-Display ein/aus.

▲/▼

Wählt die Menüposten.

ENTER

Gibt die Auswahl ein.

BACK

Schaltet zur vorhergehenden Anzeige zurück.

Stoppt die USB-Wiedergabe.

5 (Lautstärke) +/-

Regelt die Lautstärke.

6 SW (Subwoofer-Lautstärke) +/- (Seite 24)

Stellt die Lautstärke des Bassklangs ein.

7 (Stummschaltung)

Schaltet den Ton vorübergehend aus.

- 8 CLEARAUDIO+**
Wählt automatisch die geeignete Klangeinstellung für die Tonquelle.
- 9 SOUND FIELD (Seite 12)**
Wählt einen Soundmodus.
- 10 VOICE (Seite 12)**
- 11 ►||* (Wiedergabe/Pause)**
Pausiert die Wiedergabe oder setzt sie fort.
- 12 NIGHT (Seite 12)**
- 13 ◀◀/▶▶ (vorherigen/nächsten/rückspulen/vorspulen)**
Drücken, um den/die vorherigen/nächsten Titel oder Datei zu wählen.
Gedrückt halten, um vorwärts oder rückwärts zu suchen.

* Die Tasten ►|| und ◀ + sind mit einem fühlbaren Punkt ausgestattet. Verwenden Sie die fühlbaren Punkte als Hilfe beim Bedienen der Fernbedienung.

Hören

Hören von Ton von den angeschlossenen Geräten

Drücken Sie mehrmals INPUT.

Wenn Sie INPUT einmal drücken, erscheint das aktuelle Gerät im Oberseite-Display, und bei jedem weiteren Drücken von INPUT wird das Gerät zyklisch umgeschaltet wie folgt.

„TV“ → „ANALOG“ → „BT“ → „USB“

„TV“

Das Gerät (Fernsehgerät usw.), das an der TV IN OPTICAL-Buchse angeschlossen ist oder ein Fernsehgerät, das mit der Audiorückkanal-Funktion kompatibel ist, das an die HDMI OUT TV (ARC)-Buchse angeschlossen ist

„ANALOG“

Gerät (Digital-Medien-Player usw.), das an die ANALOG IN-Buchse angeschlossen ist

„BT“

BLUETOOTH-Gerät, das A2DP unterstützt (Seite 13)

„USB“

USB-Gerät, das an den  (USB)-Buchse (Seite 11) angeschlossen ist

Hören von Musik von einem USB-Gerät

Sie können Musikdateien auf einem angeschlossenen USB-Gerät abspielen. Für abspielbare Dateitypen siehe „Abspielbare Dateitypen“ (Seite 31).

1 Verbinden Sie das USB-Gerät mit der Buchse Ψ (USB).

Lesen Sie vor dem Anschließen die Bedienungsanleitung des USB-Geräts.

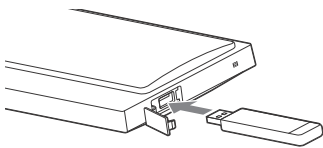

2 Drücken Sie mehrmals INPUT um „USB“ auszuwählen.

Die USB-Inhaltsliste erscheint auf dem Fernsehschirm.

3 Drücken Sie $\blacktriangle/\blacktriangledown$, um den gewünschten Inhalt auszuwählen, und drücken Sie dann ENTER.

Der gewählte Inhalt wird abgespielt.

4 Regeln Sie die Lautstärke.

- Passen Sie die Lautstärke des Bar-Lautsprechers durch Drücken von $\blacktriangle/\blacktriangledown$ an.
- Passen Sie die Lautstärke des Subwoofers durch Drücken von SW $\blacktriangle/\blacktriangledown$ an.

Hinweis

Entfernen Sie nicht das USB-Gerät während des Betriebs. Um Datenbeschädigungen oder Beschädigungen des USB-Geräts zu vermeiden, schalten Sie das System aus, bevor Sie das USB-Gerät abtrennen.

Information über das USB-Gerät auf dem Fernsehschirm

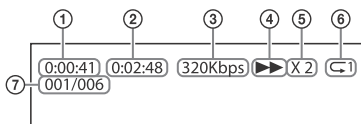

- ① Spielzeit
- ② Gesamtspieldauer
- ③ Bitrate
- ④ Wiedergabestatus
- ⑤ Rückspulen/Vorspulen-Geschwindigkeit
- ⑥ Wiederholwiedergabe-Status
- ⑦ Index gewählter Dateien/Alle Dateien im Ordner

Hinweise

- Je nach der abgespielten Quelle werden einige Informationen möglicherweise nicht angezeigt.
- Abhängig vom Wiedergabemodus kann unterschiedliche Information angezeigt werden.

Regelung des Klangs

Genießen von Klangeffekten

Sie können leicht vorprogrammierte Schallfelder genießen, die an verschiedene Arten von Tonquellen angeschlossen sind.

Auswählen des Schallfeldes

Drücken SOUND FIELD Sie diese Taste wiederholt, bis das gewünschte Schallfeld im Oberseite-Display erscheint.

„CLEARAUDIO+“

Sie können den Ton mit dem Sony-empfohlenen Schallfeld genießen. Das Schallfeld wird automatisch entsprechend dem Wiedergabe-Inhalt und der Funktion optimiert.

„MOVIE“

Töne werden mit Surroundeffekten wiedergegeben, und sie sind realistisch und kraftvoll, was sie geeignet für Filme macht.

„MUSIC“

Klangeffekte sind für das Hören von Musik optimiert.

„SPORTS“

Kommentare sind klar, Applaus wird als Surroundklang gehört, und Töne sind realistisch.

„GAME“

Töne sind kraftvoll und realistisch, geeignet für Videospiele.

„STANDARD“

Ton der jeder Quelle entspricht.

Tipp

Sie können auch CLEARAUDIO+ drücken, um „CLEARAUDIO+“ zu wählen.

Verwendung der Nachtmodus-Funktion

Diese Funktion ist nützlich, um z.B. Spielfilme spät in der Nacht zu sehen. Sie können Sie die Dialoge auch bei geringer Lautstärke klar hören.

Drücken Sie die NIGHT um „N.ON“ auszuwählen.

Um den Nachtmodus zu deaktivieren, drücken Sie NIGHT, um „N.OFF“ zu wählen.

Verwenden der Funktion Clear Voice

Diese Funktion hilft, Dialoge deutlicher zu machen.

Drücken Sie mehrmals VOICE.

- „UP OFF“: Die Funktion Clear Voice ist ausgeschaltet.
- „UP 1“: Der Dialog-Bereich ist angehoben.
- „UP 2“: Der Dialog-Bereich ist angehoben, und die Frequenzbereiche, die von älteren Personen schwer gehört werden können, werden verstärkt.

BLUETOOTH Funktionen

Hören von Musik von einem BLUETOOTH-Gerät

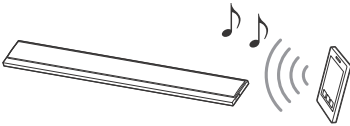

Pairing dieses Systems mit einem BLUETOOTH-Gerät

Pairing ist ein Vorgang, bei dem sich BLUETOOTH-Geräte vorab miteinander registrieren. Nachdem ein Pairing-Vorgang einmal ausgeführt wurde, muss er nicht nochmals durchgeführt werden.

- 1 Positionieren Sie das BLUETOOTH-Gerät innerhalb von 1 Meter vom Bar-Lautsprecher.**
- 2 Drücken Sie  PAIRING am Bar-Lautsprecher.**
Die blaue LED Anzeige am Bar-Lautsprecher blinkt schnell während des BLUETOOTH Pairing-Vorgangs.
- 3 Schalten Sie die BLUETOOTH-Funktion ein, und wählen Sie dann „HT-CT390“, nachdem Sie auf dem BLUETOOTH-Gerät danach suchen.**

Führen Sie diesen Schritt innerhalb von 5 Minuten aus, andernfalls wird der Pairing-Modus abgebrochen. Wenn die BLUETOOTH-Verbindung hergestellt ist, leuchtet die blaue LED-Anzeige auf.

Hinweise

- Wenn auf dem BLUETOOTH-Gerät ein Passschlüssel erforderlich ist, geben Sie „0000“ ein. Der Passschlüssel kann auch „Passcode“, „PIN-Code“, „PIN-Nummer“ oder „Passwort“ genannt werden.
- Sie können ein Pairing von bis zu 9 BLUETOOTH-Geräten vornehmen. Wird ein Pairing eines 10. BLUETOOTH-Geräts vorgenommen, wird das älteste verbundene Gerät durch das neue Gerät ersetzt.

Hören von Musik von dem gekoppelten Gerät

- 1 Schalten Sie die BLUETOOTH-Funktion des gekoppelten Geräts ein.**
- 2 Drücken Sie mehrmals INPUT um „BT“ auszuwählen.**
Das System stellt automatisch erneut die Verbindung zu dem zuletzt angeschlossenen BLUETOOTH-Gerät wieder her. Wenn die BLUETOOTH-Verbindung hergestellt ist, leuchtet die blaue LED-Anzeige auf.
- 3 Starten Sie die Wiedergabe auf dem BLUETOOTH-Gerät.**
- 4 Regeln Sie die Lautstärke.**
 - Stellen Sie die Lautstärke des BLUETOOTH-Geräts ein.
 - Passen Sie die Lautstärke des Bar-Lautsprechers durch Drücken von \triangleleft +/- an.
 - Passen Sie die Lautstärke des Subwoofers durch Drücken von SW \triangleleft +/- an.

Hinweise

- Wenn das System und das BLUETOOTH-Gerät verbunden sind, können Sie die Wiedergabe steuern, indem Sie **▶||** und **◀◀/▶▶** drücken.

- Sie können eine Verbindung zum System von einem gekoppelten BLUETOOTH-Gerät herstellen, auch wenn das System im Standby-Modus ist, auch wenn Sie „BTSTB“ auf „ON“ (Seite 17) stellen.
- Die Audiowiedergabe auf diesem System kann gegenüber der vom BLUETOOTH-Gerät verzögert sein; dies liegt an den Eigenschaften der BLUETOOTH drahtlosen Technologie.

Tipp

Sie können Codec AAC vom BLUETOOTH-Gerät (Seite 17) aktivieren oder deaktivieren.

So trennen Sie das BLUETOOTH-Gerät

Führen Sie einen der folgenden Punkte aus.

- Drücken Sie  PAIRING am Bar-Lautsprecher erneut.
- Deaktivieren Sie die BLUETOOTH-Funktion des BLUETOOTH-Geräts.
- Schalten Sie das System oder das BLUETOOTH-Gerät aus.

Verbinden mit einem Remote-Gerät über One-touch-Funktion (NFC)

NFC (Near Field Communication) ist eine Technologie, die eine drahtlose Nahbereichskommunikation zwischen verschiedenen Geräten ermöglicht. Indem Sie ein NFC-kompatibles Remote-Gerät nahe an die N-Mark am Bar-Lautsprecher halten, führen das System und das Remote-Gerät Pairing aus, und die BLUETOOTH-Verbindung wird automatisch hergestellt.

Kompatible Remote-Geräte

Remote-Geräte mit einer eingebauten NFC-Funktion
(Betriebssystem: Android 2.3.3 oder höher, außer Android 3.x)

Hinweise

- Das System kann nur ein NFC-kompatibles Gerät zur Zeit erkennen und die Verbindung dazu herstellen.
- Je nach Ihrem Remote-Gerät kann es erforderlich sein, die folgenden Elemente auf Ihrem Remote-Gerät im Voraus einzustellen.
 - Schalten Sie die NFC-Funktion ein. Einzelheiten hierzu finden Sie in der Bedienungsanleitung des Remote-Geräts.
 - Wenn Ihr Remote-Gerät mit einer älteren Betriebssystem-Version als Android 4.1.x arbeitet, laden Sie die Anwendung „NFC Easy Connect“ herunter und starten Sie diese. „NFC Easy Connect“ ist eine kostenlose Anwendung für Android Remote-Geräte, die bei Google Play erhältlich ist. (Die Anwendung ist möglicherweise in einigen Ländern/Regionen nicht verfügbar.)

1 Halten Sie das Remote-Gerät nahe an die N-Mark am Bar-Lautsprecher, bis das Remote-Gerät vibriert.

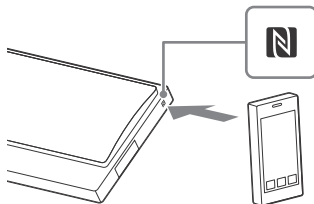

Folgen Sie den Bildschirmanweisungen auf dem Remote-Gerät, und führen Sie das Verfahren für die BLUETOOTH-Verbindung aus. Wenn die BLUETOOTH-Verbindung hergestellt ist, leuchtet die blaue LED-Anzeige am Bar-Lautsprecher auf.

2 Starten Sie die Wiedergabe einer Audioquelle auf dem Remote-Gerät.

Einzelheiten zu Wiedergabevorgängen finden Sie in der Bedienungsanleitung Ihres Remote-Geräts.

3 Regeln Sie die Lautstärke.

- Stellen Sie die Lautstärke des BLUETOOTH-Geräts ein.
- Passen Sie die Lautstärke des Bar-Lautsprechers durch Drücken von \triangleleft +/- an.
- Passen Sie die Lautstärke des Subwoofers durch Drücken von SW \triangleleft +/- an.

Tipp

Wenn das Pairing und die BLUETOOTH-Verbindung fehlschlagen, führen Sie folgende Schritte aus.

- Halten Sie das Remote-Gerät erneut nahe an die N-Mark am Bar-Lautsprecher.
- Entfernen Sie die Schutzhülle vom Remote-Gerät, wenn Sie eine handelsübliche Remote-Gerät-Schutzhülle verwenden.
- Starten Sie die „NFC Easy Connect“-Anwendung neu.

Zum Stoppen der Wiedergabe mit One-touch-Funktion

Halten Sie das Remote-Gerät erneut nahe an die N-Mark am Bar-Lautsprecher.



Steuern des Systems mit einem Smartphone oder Tablet (SongPal)

SongPal ist eine spezielle App zum Bedienen von SongPal-kompatiblen Audiogeräten, die von Sony hergestellt sind, mit einem Smartphone oder Tablet. Suchen Sie nach SongPal auf Google Play oder bei App Store, und laden Sie es mit Ihrem Smartphone oder Tablet herunter.

SongPal erlaubt Ihnen:

- häufig verwendete Einstellungen zu ändern, den Eingang des Systems zu wählen und die Lautstärke anzupassen.
- auf einem Smartphone gespeicherte Musik mit dem System zu genießen.
- Musik visuell mit Ihrem Smartphone-Display zu genießen.

Hinweise

- SongPal verwendet die BLUETOOTH-Funktion des Systems.
- Änderungen, bei technischen Daten und Design des SongPal, die dem technischen Fortschritt dienen, bleiben vorbehalten.

Verwendung von SongPal

- 1 Laden Sie die kostenlose SongPal App aus das Remote-Gerät herunter.
- 2 Verbinden Sie das System und das Remote-Gerät über die BLUETOOTH-Verbindung (Seite 13).
- 3 Starten Sie SongPal.
- 4 Führen Sie Bedienung entsprechend dem SongPal-Bildschirm aus.

Verwenden der Setup-Anzeige

Sie können die folgenden Elemente mit dem Menü einstellen. Ihre Einstellungen werden bewahrt, auch wenn Sie das Netzkabel abtrennen.

- 1** Drücken Sie **MENU**, um das Menü im Oberseite-Display einzuschalten.
- 2** Drücken Sie **BACK/▲/▼/ENTER** wiederholt, um das Element zu wählen und drücken Sie **ENTER**, um die gewünschte Einstellung zu wählen.
- 3** Drücken Sie **MENU**, um das Menü auszuschalten.

Menüliste

Die Vorgabeeinstellungen sind unterstrichen.

Menüposten		Funktion
„LVL >“ (Pegel)	„ATT“ (Dämpfungseinstellungen - Analog)	Verzerrungen können auftreten, wenn Sie ein an die ANALOG IN-Buchse angeschlossenes Gerät hören. Sie können Verzerrung vermeiden, indem Sie den maximalen Eingangspegel des Systems begrenzen. <ul style="list-style-type: none"> • <u>„ON“</u>: Dämpft den Eingangspegel. Der Ausgangspegel wird bei dieser Einstellung verringert. • <u>„OFF“</u>: Normaler Eingangspegel.
	„DRC“ (Dynamikbereich-Steuerung)	Nützlich, um Spielfilme bei niedriger Lautstärke zu genießen. DRC ist für Dolby Digital-Quellen wirksam. <ul style="list-style-type: none"> • <u>„ON“</u>: Komprimiert Ton entsprechend den im Inhalt enthaltenen Informationen. • <u>„OFF“</u>: Ton ist nicht komprimiert.
„SPK >“ (Lautsprecher)	„PLACE“ (Lautsprecher-aufstellung)	<ul style="list-style-type: none"> • <u>„STDRD“</u>: Wählen Sie diese Einstellung, wenn Sie den Bar-Lautsprecher in Standardposition aufstellen. • <u>„WALL“</u>: Wählen Sie diese Einstellung, wenn Sie den Bar-Lautsprecher an einer Wand anbringen (Seite 21).
„AUD >“ (Audio)	„DUAL“ (Dual Mono)	Sie können Multiplex-Sendeton genießen, wenn das System ein Dolby Digital Multiplex-Sendesignal empfängt. <ul style="list-style-type: none"> • <u>„M/S“</u>: Gemischter Ton von sowohl Haupt- als auch Nebensprache wird ausgegeben. • <u>„MAIN“</u>: Der Ton der Hauptsprache wird ausgegeben. • <u>„SUB“</u>: Der Ton der Nebensprache wird ausgegeben.
	„TV AU“ (Fernsehton)	<ul style="list-style-type: none"> • <u>„AUTO“</u>: Wählen Sie diese Einstellung, wenn das System an eine HDMI (ARC) Buchse eines Fernsehgerät über ein HDMI-Kabel angeschlossen ist. • <u>„OPT“</u>: Wählen Sie diese Einstellung, wenn das System an ein Fernsehgerät über das optische Digitalkabel angeschlossen ist.

Menüposten	Funktion
„EFCT“ (Klangeffekt)	<ul style="list-style-type: none"> • „ON“: Der Ton des gewählten Schallfelds wird abgespielt. Es wird empfohlen, diese Einstellung zu verwenden. • „OFF“: Die Eingangsquelle ist für 2 Kanäle abgemischt.
„STRM“ (Stream)	Zeigt die aktuelle Audiostream-Information. Siehe Seite 31 bezüglich der unterstützten Audioformate.
„HDMI>“	
„CTRL“ (Steuerung für HDMI)	<ul style="list-style-type: none"> • „ON“: Die Funktion Steuerung für HDMI ist aktiviert. Mit HDMI-Kabel verbundene Geräte können sich gegenseitig steuern. • „OFF“: Aus.
„TVSTB“ (Standby mit Fernsehgerät gekoppelt)	<p>Diese Funktion ist verfügbar, wenn Sie „CTRL“ auf „ON“ stellen.</p> <ul style="list-style-type: none"> • „AUTO“: Wenn der Eingang des Systems „TV“ ist, schaltet das System automatisch aus, wenn Sie das Fernsehgerät ausschalten. • „ON“: Das System schaltet automatisch aus, wenn Sie das Fernsehgerät ausschalten, ungeachtet der Eingabe. • „OFF“: Das System schaltet nicht aus, wenn Sie das Fernsehgerät ausschalten.
„COLOR“ (HDMI-Farbe)	<ul style="list-style-type: none"> • „AUTO“: Erkennt automatisch den Typ des externen Geräts und schaltet auf die passende Farbeinstellung um. • „YCBCR“: Gibt YCbCr-Videosignale aus. • „RGB“: Gibt RGB-Videosignale aus.
„BT >“ (BLUETOOTH)	<p>„BTAAC“ (BLUETOOTH Weiterführende Audio-Codierung)</p> <p>Sie können einstellen, ob das System AAC über BLUETOOTH verwendet.</p> <ul style="list-style-type: none"> • „ON“: Aktivieren Sie AAC-Codec. • „OFF“: Deaktivieren Sie AAC-Codec. <p>Hinweis</p> <p>Wenn Sie die „BTAAC“-Einstellung ändern, wenn ein BLUETOOTH-Gerät angeschlossen ist, wird die Codec-Einstellung erst bei der nächsten Verbindung reflektiert.</p>
„BTSTB“ (BLUETOOTH-Standby)	<p>Wenn das System Pairing-Information hat, ist das System im BLUETOOTH-Standby-Modus, auch wenn es ausgeschaltet ist.</p> <ul style="list-style-type: none"> • „ON“: BLUETOOTH-Standby-Modus ist aktiviert. • „OFF“: BLUETOOTH-Standby-Modus ist deaktiviert.
„INFO“ (BLUETOOTH-Gerät-Information)	<p>Der erkannte BLUETOOTH-Gerätenamen und die Geräteadresse erscheinen im Oberseite-Display.</p> <p>„NO DEVICE“ erscheint, wenn das System nicht mit einem BLUETOOTH-Gerät verbunden ist.</p>
„WS >“ (Drahtlose Tonübertragung)	<p>„LINK“ (Secure Link)</p> <ul style="list-style-type: none"> • „ON“: Sie können die drahtlose Verbindung zum Verknüpfen des Bar-Lautsprechers mit dem Subwoofer über die Secure-Link-Funktion (Seite 23) festlegen. • „OFF“: Aus.
„USB >“	<ul style="list-style-type: none"> • „NONE“: Spielt alle Titel ab. • „ONE“: Wiederholt einen Titel. • „FLD“: Wiederholt alle Titel in einem Ordner. • „RANDM“: Wiederholt alle Titel in einem Ordner in zufälliger Reihenfolge. • „ALL“: Wiederholt alle Titel.

Menüposten	Funktion
„SYS >“ (System)	„ASTBY“ (Standby- automatik) <ul style="list-style-type: none"> • „ON“: Schaltet die Auto-Standby-Funktion ein. Wenn Sie das System etwa 20 Minuten lang nicht bedienen, schaltet das System automatisch auf Standby-Modus. • „OFF“: Aus.
„VER“ (Version)	Die Versionsinformation über die aktuelle Firmware erscheint im Oberseite-Display.

Verwenden der Funktion Steuerung für HDMI

Durch Anschließen eines Geräts wie eines Fernsehgeräts oder Blu-ray-Disc-Player, das mit der Funktion Steuerung für HDMI* mit HDMI-Kabel (High-Speed-HDMI-Kabel mit Ethernet, nicht mitgeliefert) kompatibel ist, können Sie das Gerät leicht über eine Fernsteuerung-Fernbedienung steuern.

Die folgenden Funktionen können mit der Funktion Steuerung für HDMI verwendet werden.

- Systemausschaltung-Funktion
- Systemaudiosteuerung-Funktion
- Audiorückkanal
- One-Touch-Wiedergabe-Funktion

* Steuerung für HDMI ist ein Standard, der von CEC (Consumer Electronics Control) verwendet wird, um HDMI (High-Definition Multimedia Interface) Geräten zu erlauben, sich gegenseitig zu steuern.

Hinweis

Diese Funktionen können mit anderen als von Sony hergestellten Geräten funktionieren, aber der richtige Betrieb kann nicht garantiert werden.

Vorbereitung zur Verwendung der Funktion Steuerung für HDMI

Stellen Sie „HDMI>“ – „CTRL“ am System auf „ON“ (Seite 17). Die Standardeinstellung ist „ON“.

Aktivieren Sie die Einstellungen der Funktion Steuerung für HDMI für das Fernsehgerät und andere am System angeschlossene Geräte.

Tip

Wenn Sie die Funktion Steuerung für HDMI („BRAVIA“ Sync) bei Verwendung eines von Sony hergestellten Fernsehgeräts aktivieren, wird die Funktion Steuerung für HDMI des Systems ebenfalls automatisch aktiviert. Wenn die Einstellungen vorgenommen sind, erscheint „DONE“ im Oberseite-Display.

Systemausschaltung-Funktion

Wenn Sie das Fernsehgerät ausschalten, wird das System ebenfalls automatisch ausgeschaltet. Stellen Sie „HDMI>“ – „TVSTB“ am System auf „ON“ oder „AUTO“ (Seite 17). Die Standardeinstellung ist „AUTO“.

Systemaudiosteuerung-Funktion

Wenn Sie das System einschalten, während Sie fernsehen, wird der Fernsehton von den Lautsprechern des Systems ausgegeben. Die Lautstärke des Systems kann mit der Fernbedienung des Fernsehgeräts justiert werden.

Wenn der beim vorherigen Fernsehen der Fernsehton von den Lautsprechern des Systems ausgegeben wurde, schaltet das System automatisch ein, wenn Sie das Fernsehgerät erneut einschalten.

Bedienungen können auch vom Menü des Fernsehgeräts vorgenommen werden. Einzelheiten hierzu finden Sie in der Bedienungsanleitung Ihres Fernsehgeräts.

Hinweise

- Ton wird nur vom Fernsehgerät ausgegeben, wenn ein anderer Eingang als „TV“ gewählt ist, wenn die Doppelbild-Funktion des Fernsehgeräts verwendet wird. Wenn Sie die Doppelbild-Funktion deaktivieren, wird der Ton vom System ausgegeben.
- Der Lautstärkepegel des Systems wird auf dem Fernsehschirm je nach dem Fernsehgerät angezeigt. Er kann sich von dem auf dem Oberseite-Display angezeigten Lautstärkepegel unterscheiden.
- Je nach den Einstellungen am Fernsehgerät kann die Funktion Systemaudiosteuerung möglicherweise nicht verfügbar sein. Einzelheiten hierzu finden Sie in der Bedienungsanleitung Ihres Fernsehgeräts.

Audiorückkanal

Wenn das System an die HDMI IN-Buchse eines mit Audiorückkanal kompatiblen Fernsehgeräts angeschlossen ist, können Sie den Fernsehton von den Lautsprechern des Systems ohne Anschließen eines optischen Digitalkabels hören. Am System stellen Sie „AUD >“ – „TV AU“ auf „AUTO“ (Seite 16). Die Standardeinstellung ist „AUTO“.

Hinweis

Wenn das Fernsehgerät nicht mit dem Audiorückkanal kompatibel ist, muss ein optisches Digitalkabel angeschlossen werden (siehe mitgelieferte Einführungsanleitung).

One-Touch-Wiedergabe-Funktion

Wenn Sie Inhalte auf einem Gerät (Blu-ray-Disc-Player, „PlayStation®4“ usw.) abspielen, das an ein Fernsehgerät angeschlossen ist, werden das System und das Fernsehgerät automatisch eingeschaltet, der Eingang des Systems wird auf den Eingang für das Fernsehgerät umgeschaltet, und Ton wird von den Lautsprechern des Systems ausgegeben.

Hinweise

- Wenn beim vorherigen Fernsehen der Fernsehton von den Lautsprechern des Fernsehgeräts ausgegeben wurde, schaltet das System nicht ein, und Ton und Bild werden vom Fernsehgerät ausgegeben, auch wenn Geräteinhalte abgespielt werden.
- Je nach dem Fernsehgerät kann der Anfang von Inhalten möglicherweise nicht richtig abgespielt werden.

Verwendung der „BRAVIA“ Sync-Funktion

Zusätzlich zu der Funktion Steuerung für HDMI können Sie auch die folgende Funktion auf Geräten, die mit der „BRAVIA“ Sync-Funktion kompatibel sind, verwenden.

- Szenenauswahl-Funktion

Hinweis

Diese Funktion ist eine Sony-eigene Funktion. Diese Funktion kann nicht mit anderen als von Sony hergestellten Produkten verwendet werden.

Szenenauswahl-Funktion

Das Schallfeld des Systems wird automatisch entsprechend den Funktionseinstellungen Szenenauswahl oder Klangmodus des Fernsehgeräts umgeschaltet. Einzelheiten hierzu finden Sie in der Bedienungsanleitung Ihres Fernsehgeräts. Stellen Sie das Schallfeld auf „CLEARAUDIO+“ (Seite 12).

Hinweise zu den HDMI-Anschlüssen

- Verwenden Sie ein High-Speed-HDMI-Kabel. Bei Verwendung eines Standard-HDMI-Kabel kann 1080p-Inhalt möglicherweise nicht richtig angezeigt werden.
- Verwenden Sie ein HDMI-autorisiertes Kabel. Verwenden Sie ein Sony High-Speed-HDMI-Kabel mit dem Kabeltyp-Logo.
- Die Verwendung eines HDMI-DVI-Kabels ist nicht zu empfehlen.
- Überprüfen Sie die Einrichtung des angeschlossenen Gerätes, wenn die Bildqualität schlecht ist oder der Ton von einem über das HDMI-Kabel angeschlossenen Gerät nicht ausgegeben wird.
- Von einer HDMI-Buchse übertragene Audiosignale (Abtastfrequenz, Bitlänge usw.) können durch das angeschlossene Gerät unterdrückt werden.
- Es kann zu einer Tonunterbrechung kommen, wenn die Abtastfrequenz, die Anzahl der Kanäle der Audio-Ausgangssignale am Wiedergabegerät umgeschaltet werden.

- Ist das angeschlossene Gerät nicht mit der Urheberrechtsschutztechnologie (HDCP) kompatibel, besteht die Gefahr, dass die Bild- und/oder Tonsignale von der HDMI OUT-Buchse dieses Systems verzerrt sind oder nicht ausgegeben werden können. Prüfen Sie in diesem Fall die Spezifikationen des angeschlossenen Geräts.

Stromsparen im Standby-Modus

Prüfen Sie, ob die folgenden Einstellungen vorgenommen wurden:

- „CTRL“ in „HDMI>“ ist auf „OFF“ (Seite 17) eingestellt.
- „BTSTB“ in „BT >“ ist auf „OFF“ (Seite 17) eingestellt.

Anbringen des Bar-Lautsprechers an einer Wand

Sie können den Bar-Lautsprecher an einer Wand anbringen.

Hinweise

- Legen Sie Schrauben (nicht mitgeliefert) bereit, die für das Wandmaterial und die Wandstärke geeignet sind. Da Gipskartonwände besonders schwach sind, bringen Sie die Schrauben fest an zwei Zapfen im Wandträger an. Bringen Sie den Bar-Lautsprecher horizontal an, aufgehängt an Schrauben in Zapfen an einem kontinuierlich flachen Abschnitt der Wand.

- Lassen Sie die Installation immer von einem Sony-Fachhändler oder befugten Fachleuten ausführen und achten Sie besonders auf Sicherheit bei der Installation.
- Sony haftet nicht für Unfälle oder Schäden, die durch unsachgemäße Installation, unzureichende Wandstärke, unvorschriftsmäßige Verschraubungen oder Naturkatastrophen usw. verursacht wurden.

1 Befestigen Sie die mitgelieferten Wandhalterungen an den Halterungsbefestigungslöchern unten am Bar-Lautsprecher mit den mitgelieferten Schrauben, so dass die Oberfläche jeder Wandhalterung so ist, wie in der Abbildung gezeigt.

Befestigen Sie die beiden Wandhalterungen an den linken und rechten Befestigungslöchern unten am Bar-Lautsprecher.

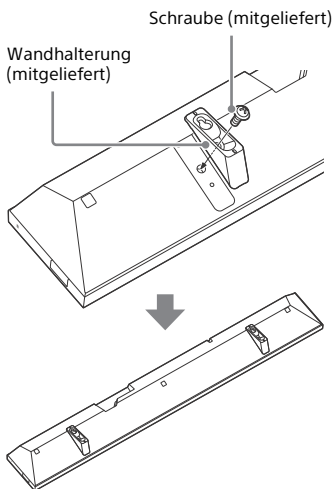

2 Schrauben, die für die Löcher in den Halterungen geeignet sind, bereitlegen (nicht mitgeliefert).

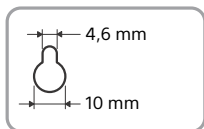
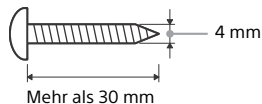

Löcher in der Halterung

3 Befestigen Sie die Schrauben an 2 Zapfen in der Wand.

Die Schrauben sollen um 5 mm bis 6 mm herausragen.

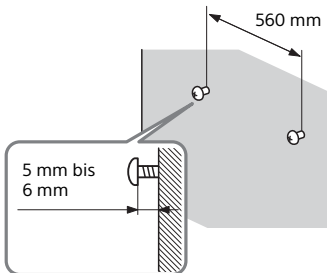

4 Hängen Sie den Bar-Lautsprecher an den Schrauben auf.

Richten Sie die Löcher in den Halterungen mit den Schrauben auf, und hängen Sie den Bar-Lautsprecher dann auf den beiden Schrauben auf.

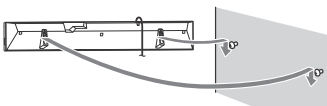

Horizontale Installation des Subwoofers

Platzieren Sie den Subwoofer auf der rechten Seite, mit dem „SONY“-Logo nach vorneweisend.

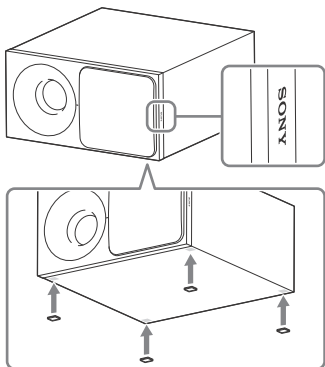

Bringen Sie die mitgelieferten Lautsprecherfüße an.

Aktivieren drahtloser Übertragung zwischen spezifischen Einheiten (Secure Link)

Sie können die drahtlose Verbindung zum Verknüpfen des Bar-Lautsprecher mit dem Subwoofer über die Secure-Link-Funktion festlegen.

Die Funktion kann dazu helfen, Interferenzen (Störungen) zu verhindern, wenn Sie mehrere drahtlose Produkte verwenden oder Ihre Nachbarn drahtlose Produkte verwenden.

- 1 Drücken Sie **MENU**.
- 2 Drücken Sie **↕/↔**, um „**WS >**“ auszuwählen, und drücken Sie dann **ENTER**.
- 3 Wenn „**LINK**“ im Oberseite-Display erscheint, drücken Sie **ENTER**.
- 4 Drücken Sie **↕/↔**, um „**ON**“ auszuwählen, und drücken Sie dann **ENTER**.
- 5 Wenn „**START**“ im Oberseite-Display erscheint, drücken Sie **ENTER**.
„*****“ erscheint, und der Bar-Lautsprecher sucht nach einem Gerät, das mit diesem Link verwendet werden kann. Gehen Sie innerhalb von 2 Minuten zum nächsten Schritt weiter.
- 6 Drücken Sie **LINK** am Subwoofer. Die Netzanzeige am Subwoofer blinkt orangefarben.
- 7 Wenn „**DONE**“ im Oberseite-Display erscheint, drücken Sie **ENTER**.
Der Subwoofer ist mit dem Bar-Lautsprecher gekoppelt, und die Netzanzeige am Subwoofer wechselt auf orangefarben um. Wenn „**FAIL**“ erscheint, prüfen Sie, ob der Subwoofer eingeschaltet ist und drücken Sie **BACK**, um den Vorgang erneut ab Schritt 3 auszuführen.
- 8 Drücken Sie **MENU**.
Das Menü wird ausgeschaltet.

Einstellen der Lautstärke des Subwoofers

Der Subwoofer ist für Wiedergabe von Bässen oder niederfrequentem Ton gedacht.

Drücken Sie SW \triangleleft +/-, um die Lautstärke des Subwoofers anzupassen.

Hinweis

Wenn die Eingangsquelle keinen großen Anteil von Bassklängen hat, wie bei Fernsehprogrammen, kann der Ton vom Subwoofer schwer zu hören sein.

Zusätzliche Informationen

Vorsichtsmaßnahmen

Info zur Sicherheit

- Falls ein Fremdkörper oder Flüssigkeit in das System gelangt, trennen Sie das Netzkabel ab, und lassen Sie das System von Fachpersonal überprüfen, bevor Sie es wieder verwenden.
- Berühren Sie nicht das Netzkabel mit nassen Händen. Andernfalls könnte es zu einem elektrischen Schlag kommen.
- Steigen Sie nicht auf den Bar-Lautsprecher und Subwoofer, da Sie herunterfallen und sich verletzen können oder Schäden am System verursacht werden können.

Info zu Stromquellen

- Achten Sie vor der Inbetriebnahme des Systems darauf, dass die Betriebsspannung der lokalen Stromversorgung entspricht. Die Betriebsspannung ist auf dem Schild an der Unterseite des Bar-Lautsprechers angegeben.
- Sollte das System über längere Zeit nicht benutzt werden, trennen Sie es unbedingt von der Netzsteckdose. Ziehen Sie zum Trennen des Netzkabels immer am Stecker, niemals am Kabel selbst.
- Das Netzkabel darf nur von qualifiziertem Kundendienstpersonal ausgetauscht werden.

Info zur Wärmeentwicklung

Das System erwärmt sich während des Betriebs, was jedoch kein Anzeichen für eine Funktionsstörung ist. Bei längerem Betrieb mit hoher Lautstärke kann sich das System an der Rückseite und der Unterseite relativ stark erwärmen. Um Verbrennungen vorzubeugen, vermeiden Sie eine Berührung des Systems.

Info zur Aufstellung

- Stellen Sie das System an einem ausreichend belüfteten Ort auf, um einen Wärmestau zu vermeiden und die Lebensdauer des Systems zu verlängern.
- Stellen Sie das System nicht in der Nähe von Wärmequellen oder an einem Ort auf, der direktem Sonnenlicht, starkem Staubbienerschlag oder Erschütterungen ausgesetzt ist.
- Stellen Sie keine Gegenstände an der Rückseite des Bar-Lautsprechers und Subwoofers auf, da diese die Lüftungsöffnungen blockieren und Funktionsstörungen verursachen könnten.
- Wenn das System in Verbindung mit einem Fernsehgerät, Videorecorder oder Kassettendeck verwendet wird, könnten Störgeräusche verursacht und die Bildqualität beeinträchtigt werden. Stellen Sie in diesem Fall das System weiter von einem Fernsehgerät, Videorecorder oder Kassettendeck entfernt auf.
- Stellen Sie das System möglichst nicht auf eine Oberfläche, die speziell (mit Wachs, Öl, Politur usw.) behandelt wurde, da dies Fleckenbildung oder Verfärbung zur Folge haben könnte.
- Achten Sie darauf, Verletzungen an den Ecken des Bar-Lautsprechers und Subwoofers zu vermeiden.
- Halten Sie einen Abstand von 3 cm oder mehr unter dem Bar-Lautsprecher ein, wenn Sie ihn an einer Wand aufhängen.

Info zum Betrieb

Bevor Sie andere Geräte anschließen, sollten Sie das System unbedingt ausschalten und vom Stromnetz trennen.

Wenn Farbunregelmäßigkeiten auf einem Fernsehschirm in der Nähe auftreten

Farbunregelmäßigkeiten können weiterhin auf bestimmten Typen von Fernsehgeräten beobachtet werden.

- Wenn Farbunregelmäßigkeiten beobachtet werden...
Schalten Sie das Fernsehgerät aus und dann nach 15 bis 30 Minuten wieder ein.
- Wenn Farbunregelmäßigkeiten erneut beobachtet werden...
Stellen Sie das System weiter entfernt vom Fernsehgerät auf.

Info zur Reinigung

Reinigen Sie das System mit einem trockenen weichen Tuch. Verwenden Sie keine Scheuerschwämme, Scheuermittel oder Lösungsmittel wie Alkohol oder Benzin.

Sollte an Ihrem System ein Problem auftreten oder sollten Sie eine Frage haben, wenden Sie sich bitte an Ihren nächsten Sony-Händler.

Störungsbehebung

Wenn Sie beim Gebrauch des Systems eines der folgenden Probleme haben, können Sie versuchen, das Problem anhand dieser Anleitung zur Fehlerbehebung zu lösen, bevor Sie eine Reparatur in Auftrag geben. Sollte ein Problem bestehen bleiben, wenden Sie sich bitte an Ihren nächsten Sony-Händler.

Allgemeines

Das Gerät lässt sich nicht einschalten.
→ Prüfen Sie, ob das Netzkabel korrekt angeschlossen ist.

Das System funktioniert nicht richtig.
→ Ziehen Sie den Netzkabel von der Netzsteckdose ab. Warten Sie einige Minuten und stecken Sie den Stecker wieder in die Steckdose.

Das System wird automatisch ausgeschaltet.

- Die Auto-Standby-Funktion ist aktiv. Stellen Sie „ASTBY“ in „SYS >“ auf „OFF“ (Seite 18).

Das System schaltet nicht ein, auch wenn das Fernsehgerät eingeschaltet wird.

- Stellen Sie „HDMI>“ – „CTRL“ auf „ON“ (Seite 17). Das Fernsehgerät muss die Funktion Steuerung für HDMI unterstützen (Seite 19). Einzelheiten hierzu finden Sie in der Bedienungsanleitung Ihres Fernsehgeräts.
- Prüfen Sie die Lautsprechereinstellungen des Fernsehgeräts. Die Systemstromversorgung wird mit den Lautsprechereinstellungen des Fernsehgeräts synchronisiert. Einzelheiten hierzu finden Sie in der Bedienungsanleitung Ihres Fernsehgeräts.
- Wenn bei der vorherigen Verwendung Ton von den Lautsprechern des Fernsehgeräts ausgegeben wurde, schaltet das System nicht ein, auch wenn das Fernsehgerät eingeschaltet wird.

Das System schaltet aus, wenn das Fernsehgerät ausgeschaltet wird.

- Prüfen Sie die Einstellung von „HDMI>“ – „TVSTB“ (Seite 17). Wenn „TVSTB“ auf „ON“ gestellt ist, schaltet das System automatisch aus, wenn Sie das Fernsehgerät ausschalten, ungeachtet der Eingabe.

Das System schaltet nicht aus, auch wenn das Fernsehgerät ausgeschaltet wird.

- Prüfen Sie die Einstellung von „HDMI>“ – „TVSTB“ (Seite 17). Um das System beim Ausschalten des Fernsehgeräts automatisch auszuschalten, ungeachtet der Eingabe, stellen Sie „TVSTB“ auf „ON“. Das Fernsehgerät muss die Funktion Steuerung für HDMI unterstützen (Seite 19). Einzelheiten hierzu finden Sie in der Bedienungsanleitung Ihres Fernsehgeräts.

Ton

Das System gibt keinen Fernsehton aus.



- Prüfen Sie den Typ und die Verbindung des HDMI-Kabels, des optischen Digitalkabels oder des Analog-Audiokabels, das am System und am Fernsehgerät angeschlossen ist (siehe mitgelieferte Einführungsanleitung).
- Wenn Ihr Fernsehgerät mit Audiorückkanal kompatibel ist, stellen Sie sicher, dass das System an eine ARC-kompatible HDMI-Eingangsbuchse des Fernsehgeräts angeschlossen ist (siehe mitgelieferte Einführungsanleitung). Wenn immer noch kein Ton ausgegeben wird oder wenn Aussetzer im Ton auftreten, schließen Sie das mitgelieferte optische Digitalkabel an und stellen „AUD >“ – „TV AU“ auf „OPT“ (Seite 16).

- Wenn Ihr Fernsehgerät nicht mit Audiorückkanal kompatibel ist, wird kein Fernsehton vom System ausgegeben, auch wenn das System an die HDMI-Eingangsbuchse des Fernsehgeräts angeschlossen ist. Zur Ausgabe von Fernsehton vom System schließen Sie das mitgelieferte optische Digitalkabel an (siehe mitgelieferte Einführungsanleitung).
- Wenn kein Ton vom System ausgegeben wird, auch wenn das System und das Fernsehgerät über optisches Digitalkabel verbunden sind oder wenn das Fernsehgerät keine Tonausgabebuchse für optisches Digitalkabel hat, schließen Sie ein Analog-Audiokabel (nicht mitgeliefert) an und schalten Sie den Eingang des Systems auf „ANALOG“ (Seite 10).
- Schalten Sie den Eingang des Systems auf „TV“ (Seite 10).
- Steigern Sie die Lautstärke am System oder schalten Sie die Stummschaltung aus.
- Je nach der Reihenfolge, in der Sie das Fernsehgerät und das System verbunden haben, kann das System stummgeschaltet sein, und „MUTING“ kann im Oberseite-Display des Systems angezeigt werden. In diesem Fall schalten Sie zuerst das Fernsehgerät und dann das System ein.
- Stellen Sie die Lautsprechereinstellung am Fernsehgerät (BRAVIA) auf Audiosystem. Schlagen Sie bezüglich der Einstellung des Fernsehgeräts in der Bedienungsanleitung Ihres Fernsehgeräts nach.

Der Ton wird von sowohl vom System als auch vom Fernsehgerät ausgegeben.

- Stellen Sie das Tonsystem des Fernsehgeräts stumm.

Es kommt kein Ton oder nur sehr schwacher Ton des am Bar-Lautsprecher angeschlossenen Geräts vom Bar-Lautsprecher.

- Drücken Sie  + und prüfen Sie die Lautstärkeeinstellung (Seite 9).
- Drücken Sie  oder  +, um die Stummschaltfunktion auszuschalten (Seite 9).
- Stellen Sie sicher, dass die Eingangsquelle richtig gewählt ist. Probieren Sie andere Eingangsquellen, indem Sie INPUT wiederholt drücken (Seite 10).
- Prüfen Sie, ob alle Kabel und Leitungen fest am System und den zugehörigen Geräten eingesteckt sind.

Kein Ton oder nur ein sehr leiser Ton ist vom Subwoofer zu hören.

- Drücken Sie SW  +, um die Subwoofer-Lautstärke zu steigern (Seite 9).
- Stellen Sie sicher, dass die Netzanzeige am Subwoofer grün leuchtet. Wenn das nicht der Fall ist, siehe „Kein Ton vom Subwoofer.“ in „Subwoofer-Drahtloston“ (Seite 29).
- Ein Subwoofer dient zur Wiedergabe von Bassklängen. Bei Eingangsquellen, die sehr geringe Anteile an Bassklängen haben (z.B. Fernsehsendungen), kann der Ton vom Subwoofer schwer zu hören sein.
- Wenn Sie Inhalte abspielen, die mit Urheberrechtsschutztechnologie (HDCP) kompatibel, werden diese nicht vom Subwoofer ausgegeben.

Es lässt sich kein Surround-Effekt erzielen.

- Je nach dem Eingangssignal und dem der Einstellung des Schallfelds kann Surround-Klangverarbeitung möglicherweise nicht effektiv arbeiten. Der Surround-Effekt kann subtil sein, je nach dem Programm oder der Disc.
- Um Mehrkanal-Audio abzuspielen, prüfen Sie die Einstellung des digitalen Audioausgangs an dem am System angeschlossenen Gerät. Einzelheiten dazu schlagen Sie in der mit dem angeschlossenen Gerät gelieferten Bedienungsanleitung nach.

USB-Gerät

Das USB-Gerät wird nicht erkannt.

- Gehen Sie folgendermaßen vor:
 - ① Schalten Sie das System aus.
 - ② Trennen Sie das USB-Gerät ab und schließen es erneut ein.
 - ③ Schalten Sie das System ein.
- Stellen Sie sicher, dass das USB-Gerät sicher am  (USB)-Buchse angeschlossen ist.
- Prüfen Sie, ob das USB-Gerät oder ein Kabel beschädigt ist.
- Prüfen Sie, ob das USB-Gerät eingeschaltet ist.
- Wenn das USB-Gerät über einen USB-Hub angeschlossen ist, trennen Sie diesen ab und schließen Sie das USB-Gerät direkt am Bar-Lautsprecher an.

BLUETOOTH-Gerät

BLUETOOTH-Verbindung kann nicht fertiggestellt werden.

- Stellen Sie sicher, dass die blaue LED-Anzeige leuchtet (Seite 7).

- Stellen Sie sicher, dass das anzuschließende BLUETOOTH-Gerät eingeschaltet und die BLUETOOTH-Funktion aktiviert ist.
- Gehen Sie mit dem BLUETOOTH-Gerät näher an den Bar-Lautsprecher heran.
- Führen Sie Pairing für dieses System und das BLUETOOTH-Gerät erneut aus. Es muss möglicherweise erforderlich sein, das Pairing mit diesem System abzubrechen und zuerst Ihr BLUETOOTH-Gerät zu verwenden.

Pairing ist nicht möglich.

- Gehen Sie mit dem BLUETOOTH-Gerät näher an den Bar-Lautsprecher heran.
- Stellen Sie sicher, dass dieses System nicht durch Interferenzen von einem WLAN-Gerät oder einem anderen drahtlosen 2,4 GHz-Gerät oder einem Mikrowellenherd gestört wird. Wenn ein Gerät, das elektromagnetische Strahlung verursacht, in der Nähe ist, stellen Sie dieses Gerät weiter von diesem System entfernt auf.
- Pairing ist u. U. nicht möglich, wenn sich andere BLUETOOTH-Geräte in der Nähe des Bar-Lautsprechers befinden. Schalten Sie in diesem Fall die anderen BLUETOOTH-Geräte aus.

Es wird kein Ton vom angeschlossenen BLUETOOTH-Gerät ausgegeben.

- Stellen Sie sicher, dass die blaue LED-Anzeige leuchtet (Seite 7).
- Gehen Sie mit dem BLUETOOTH-Gerät näher an den Bar-Lautsprecher heran.

- Wenn ein Gerät, das elektromagnetische Strahlung verursacht, wie ein WLAN-Gerät, andere BLUETOOTH-Geräte oder ein Mikrowellenherd in der Nähe ist, bewegen Sie das Gerät weiter von diesem System weg.
- Entfernen Sie jegliche Hindernisse zwischen diesem System und dem BLUETOOTH-Gerät oder stellen Sie dieses System weiter vom Hindernis entfernt auf.
- Stellen Sie das angeschlossene BLUETOOTH-Gerät anders auf.
- Versuchen Sie, die Funkfrequenz des Wi-Fi-Routers, Computers usw. auf ein 5-GHz-Band umzuschalten.
- Stellen Sie die Lautstärke am angeschlossenen BLUETOOTH-Gerät höher ein.

Der Ton ist nicht mit dem Bild synchronisiert.

- Wenn Sie Spielfilme betrachten, kann es sein, dass Sie den Ton mit einer leichten Verzögerung gegenüber dem Bild hören.

Subwoofer-Drahtloston

Kein Ton vom Subwoofer.

- Die Netzanzeige leuchtet nicht auf.
 - Prüfen Sie, ob das Netzkabel des Subwoofers korrekt verbunden ist.
 - Drücken Sie \odot am Subwoofer, um ihn einzuschalten.
- Die Netzanzeige blinkt langsam grün oder leuchtet rot auf.
 - Bewegen Sie den Subwoofer zu einer Position in der Nähe des Bar-Lautsprechers, so dass die Netzanzeige grün aufleuchtet.
 - Führen Sie die unter „Aktivieren drahtloser Übertragung zwischen spezifischen Einheiten (Secure Link)“ (Seite 23) erläuterten Schritte aus.

- Wenn die Netzanzeige rot blinkt, drücken Sie \odot am Subwoofer, um das Gerät auszuschalten, und prüfen Sie, ob die Lüftungsöffnung des Subwoofers blockiert ist oder nicht.
- Der Subwoofer ist für Wiedergabe von Bässen gedacht. Wenn die Eingangsquelle keinen hohen Anteil an Basstönen hat, wie bei den meisten Fernsehprogrammen, kann der Basston nicht hörbar sein.
- Drücken Sie SW \blacktriangle +, um die Lautstärke des Subwoofers zu steigern (Seite 24).

Es treten Tonaussetzer oder Rauschen im Ton auf.

- Wenn ein Gerät in der Nähe ist, das elektromagnetische Strahlen erzeugt wie ein WLAN-Gerät oder ein Mikrowellenherd, stellen Sie solche Geräte weiter entfernt auf.
- Wenn sich ein Hindernis zwischen dem Bar-Lautsprecher und dem Subwoofer befindet, bewegen oder entfernen Sie dieses.
- Stellen Sie den Bar-Lautsprecher und den Subwoofer so nahe wie möglich beieinander auf.
- Schalten Sie die WLAN-Frequenz eines in der Nähe befindlichen Wi-Fi-Routers oder PCs auf den 5-GHz-Bereich um.
- Schalten Sie das Fernsehgerät, den Blu-ray-Disc-Player usw. von WLAN auf Kabel-LAN um.

Fernbedienung

Die Fernbedienung funktioniert nicht.

- Richten Sie die Fernbedienung auf den Fernbedienungssensor am Bar-Lautsprecher (Seite 7).
- Entfernen Sie Hindernisse zwischen der Fernbedienung und dem Bar-Lautsprecher.

- Ersetzen Sie beide Batterien in der Fernbedienung durch neue, wenn sie zu schwach sind.
- Vergewissern Sie sich, dass Sie die richtige Taste an der Fernbedienung drücken.

Die Fernsehgerät-Fernbedienung arbeitet nicht.

- Stellen Sie den Bar-Lautsprecher so auf, dass er nicht den Fernbedienungssensor des Fernsehgeräts stört.

Sonstiges

Die Funktion Steuerung für HDMI funktioniert nicht richtig.

- Prüfen Sie die Verbindung mit dem System (siehe mitgelieferte Einführungsanleitung).
- Aktivieren Sie die Funktion Steuerung für HDMI am Fernsehgerät. Einzelheiten hierzu finden Sie in der Bedienungsanleitung Ihres Fernsehgeräts.
- Warten Sie eine kurze Zeit und wiederholen Sie den Vorgang. Wenn Sie das System vom Netz trennen, dauert es eine Weile, bevor Bedienungen ausgeführt werden können. Warten Sie 15 Sekunden oder mehr, und wiederholen Sie den Vorgang.
- Stellen Sie sicher, dass die am System angeschlossenen Geräte die Funktion Steuerung für HDMI unterstützen.
- Aktivieren Sie die Funktion Steuerung für HDMI für am System angeschlossene Geräte. Einzelheiten hierzu finden Sie in der Bedienungsanleitung Ihres Geräts.

- Der Typ und die Anzahl der Gerät, die von der Funktion Steuerung für HDMI gesteuert werden können, wird von dem HDMI CEC wie folgt begrenzt:

- Aufnahmegeräte (Blu-ray-Disc-Recorder, DVD-Recorder usw.): bis zu 3 Geräte
- Wiedergabegeräte (Blu-ray-Disc-Player, DVD-Player usw.): bis zu 3 Geräte
- Tuner-bezogene Geräte: bis zu 4 Geräte
- Audiosystem (Receiver/Kopfhörer): bis zu 1 Gerät (von diesem System verwendet)

Wenn „PRTCT“ im Oberseite-Display des Bar-Lautsprechers erscheint.

- Drücken Sie , um das System auszuschalten. Nachdem das Display ausschaltet, trennen Sie das Netzkabel ab und prüfen dann, ob die Lüftungslöcher des Bar-Lautsprechers nicht blockiert sind.

Das Oberseite-Display des Bar-Lautsprechers leuchtet nicht.

- Drücken Sie DIMMER, um die Helligkeit auf „BRIGHT“ oder „DARK“ zu stellen, wenn auf „OFF“ (Seite 9) gestellt.

Die Sensoren am Fernsehgerät arbeiten nicht richtig.

→ Der Bar-Lautsprecher kann manche Sensoren (wie den Helligkeitssensor) und den Fernbedienungsempfänger an Ihrem Fernsehgerät oder das „Sendeteil für 3D-Brillen (Infrarot-Übertragung)“ bei einem 3D-Fernsehgerät, das infrarote 3D-Brillen oder drahtlose Kommunikation unterstützt, blockieren. Bewegen Sie den Bar-Lautsprecher weiter vom Fernsehgerät weg, innerhalb eines Abstands, der es diesen Teilern erlaubt, richtig zu arbeiten. Zur Lage der Sensoren und des Fernbedienungsempfängers schlagen Sie in der mitgelieferten Bedienungsanleitung des Fernsehgeräts nach.

Rücksetzen

Wenn das System immer noch nicht fehlerfrei funktioniert, setzen Sie es wie folgt zurück.

Verwenden Sie dazu die Touchkeys am Bar-Lautsprecher.

1 Während Sie **INPUT** gedrückt halten, berühren Sie **VOL** – und gleichzeitig für 5 Sekunden.

„RESET“ erscheint im Oberseite-Display, und die Einstellungen des Menüs und der Schallfelder usw. kehren auf ihre Anfangseinstellungen zurück.

2 Trennen Sie das Netzkabel ab.

3 Schließen Sie das Netzkabel an, und drücken Sie dann **⏻**, um das System einzuschalten.

4 Koppeln Sie das System mit dem Subwoofer (Seite 23).

Abspielbare Dateitypen

Codec	Erweiterung
MP3 (MPEG-1 Audio Layer III)	.mp3
AAC	.m4a
WMA9 Standard	.wma
LPCM	.wav

Hinweise

- Manche Dateien werden möglicherweise aufgrund des Dateiformats, der Dateicodierung oder der Aufnahmebedingungen nicht wiedergegeben.
- Manche auf einem PC bearbeiteten Dateien können nicht abgespielt werden.
- Das System spielt nicht codierte Dateien wie DRM und Lossless ab.
- Das System kann die folgenden Dateien oder Ordner in USB-Geräten erkennen:
 - bis zu 200 Ordner
 - bis zu 150 Dateien/Ordner in einer einzelnen Ebene
- Bestimmte USB-Geräte können mit diesem System möglicherweise nicht arbeiten.
- Das System kann Geräte der Massenspeicher-Klasse (MSC) erkennen.

Unterstützte Audioformate

Die folgenden Audioformate werden von diesem System unterstützt.

- Dolby Digital
- DTS
- LPCM 2ch
- AAC

Technische Daten

Bar-Lautsprecher (SA-CT390)

Verstärker-Abschnitt

AUSGANGSLEISTUNG (Nennwert)

Front-L + Front-R:
50 W + 50 W (bei 4 Ohm, 1 kHz,
THD 1%)

AUSGANGSLEISTUNG (Referenz)

Front-L/Front-R: 100 W (pro Kanal bei
4 Ohm, 1 kHz)

Eingänge

USB
ANALOG IN
TV IN OPTICAL

Ausgang

HDMI OUT TV (ARC)

HDMI-Abschnitt

Anschluss

Typ A (19-polig)

USB-Abschnitt

↓ (USB)-Buchse

Typ A

BLUETOOTH-Abschnitt

Kommunikationssystem

BLUETOOTH-Spezifikation Version 4.2

Ausgang

BLUETOOTH-Spezifikation
Leistungsklasse 1

Maximaler Kommunikationsbereich

Ausbreitung bei Sichtverbindung
ca. 25 m¹⁾

Frequenzband

2,4-GHz-Band (2,4000 GHz –
2,4835 GHz)

Modulationsverfahren

FHSS (Frequenzsprung-
Spektrumspreizmodulation)

Kompatible BLUETOOTH-Profil²⁾

A2DP 1.2 (Erweitertes
Audiostromverteilungsprofil)
AVRCP 1.6 (Audio/Video-
Remotesteuerungsprofil)

Unterstützte Codecs³⁾

SBC⁴⁾, AAC⁵⁾

Übertragungsbereich (A2DP)

20 Hz – 20.000 Hz (Abtastfrequenz
32 kHz, 44,1 kHz, 48 kHz)

¹⁾ Der tatsächliche Bereich hängt z.B. von folgenden Faktoren ab: Hindernisse zwischen den Geräten, Magnetfelder um einen Mikrowellenherd, statische Elektrizität, schnurlose Telefone, Empfangsempfindlichkeit, Antennenleistung, Betriebssystem, Software-Anwendung usw.

²⁾ BLUETOOTH-Standardprofile geben den Zweck der BLUETOOTH-Kommunikation zwischen Geräten an.

³⁾ Codec: Audiosignal-Komprimierung und Konvertierungsformat

⁴⁾ Sub Band Codec

⁵⁾ Advanced Audio Coding

Front-L/Front-R- Lautsprecherabschnitt

Lautsprechersystem

Vollbereich-Lautsprechersystem,
Akustische Aufhängung

Lautsprecher

60 mm Konustyp

Allgemeines

Stromversorgung

Nur für die Modelle von Taiwan:

120 V Wechselspannung, 50/60 Hz

Andere Modelle:

220 V – 240 V Wechselspannung,
50/60 Hz

Leistungsaufnahme

Ein: 45 W

Standby: 0,5 W oder weniger

(Stromsparmmodus)

(Wenn „CTRL“ in „HDMI>“ und „BTSTB“ in „BT >“ auf „OFF“ gesetzt sind.)

Standby: 2,8 W oder weniger⁶⁾

(Wenn „CTRL“ in „HDMI>“ oder „BTSTB“ in „BT >“ auf „ON“ gesetzt sind.)

Abmessungen (B/H/T) (ca.)

900 mm × 52 mm × 121 mm

(ohne Wandhalterungen)

900 mm × 121 mm × 59 mm

(mit Wandhalterungen)

Gewicht (ca.)

2,2 kg

- 6) Das System schaltet automatisch auf Stromsparmodus, wenn keine HDMI-Verbindung und kein BLUETOOTH Pairing-Verlauf vorhanden ist, ungeachtet der Einstellungen, die Sie für „CTRL“ in „HDMI>“ und „BTSTB“ in „BT >“ vorgenommen haben.

Subwoofer (SA-WCT390)

- AUSGANGSLEISTUNG (Referenz)
100 W (pro Kanal bei 4 Ohm, 100 Hz)
- Lautsprechersystem
Subwoofer-System, Bassreflex
- Lautsprecher
130 mm Konustyp
- Stromversorgung
Nur für die Modelle von Taiwan:
120 V Wechselspannung, 50/60 Hz
Andere Modelle:
220 V – 240 V Wechselspannung,
50/60 Hz
- Leistungsaufnahme
Ein: 20 W
Standby: 0,5 W oder weniger
- Abmessungen (B/H/T) (ca.)
170 mm × 342 mm × 362 mm
(vertikale Installation)
342 mm × 172 mm × 362 mm
(horizontale Installation)
- Gewicht (ca.)
6,5 kg

Abschnitt des drahtlosen Funksenders/-empfängers

- Frequenzband
2,4 GHz (2,4000 GHz – 2,4835 GHz)
- Modulationsverfahren
FHSS (Frequenzsprung-
Spektrumspreizmodulation)

Änderungen, die dem technischen Fortschritt dienen, bleiben vorbehalten.

Über BLUETOOTH- Kommunikation

- BLUETOOTH-Geräte sollten (bei Hindernisfreiheit) in einem Abstand von ca. 10 Metern zueinander verwendet werden. Der effektive Kommunikationsbereich kann unter folgenden Bedingungen kürzer werden.
 - Wenn sich eine Person, ein Metallgegenstand, eine Wand oder ein anderes Hindernis zwischen den Geräten mit BLUETOOTH-Verbindung befindet
 - Orte, an denen ein WLAN installiert ist
 - In der Nähe von in Betrieb befindlichen Mikrowellenherden
 - Orte, an denen andere elektromagnetische Wellen vorkommen
- BLUETOOTH-Geräte und WLAN (IEEE 802.11b/g) verwenden dasselbe Frequenzband (2,4 GHz). Bei Verwendung Ihres BLUETOOTH-Geräts in der Nähe eines Geräts mit WLAN-Funktion können elektromagnetische Störsignale auftreten. Dies kann zu niedrigeren Datenübertragungsraten, Störsignalen oder Verbindungsfehlern führen. Falls dies passiert, versuchen Sie folgende Abhilfemaßnahmen:
 - Verwenden Sie dieses System mindestens 10 Meter vom WLAN-Gerät entfernt.
 - Schalten Sie das WLAN-Gerät bei Verwendung des BLUETOOTH-Geräts innerhalb von 10 Metern aus.
 - Installieren Sie dieses System und das BLUETOOTH-Gerät so nahe beieinander wie möglich.

- Die von diesem System ausgestrahlten Funkwellen können den Betrieb einiger medizinischer Geräte beeinträchtigen. Da diese Störsignale zu Fehlfunktionen führen können, schalten Sie dieses System und das BLUETOOTH-Gerät an den folgenden Orten aus:
 - In Krankenhäusern, Zügen, Flugzeugen, an Tankstellen sowie an allen Orten, wo brennbare Gase vorhanden sein können
 - In der Nähe von Automatiktüren oder Brandmeldern
- Dieses System unterstützt Sicherheitsfunktionen, die mit der BLUETOOTH-Spezifikation übereinstimmen, um sichere Verbindung bei Kommunikation unter Verwendung der BLUETOOTH-Technologie sicherzustellen. Diese Sicherheit reicht jedoch abhängig von den vorgenommenen Einstellungen sowie anderen Faktoren u. U. nicht aus. Seien Sie also immer vorsichtig, wenn Sie Daten per BLUETOOTH-Technologie austauschen.
- Sony kann in keiner Weise für Schäden oder andere Verluste haftbar gemacht werden, die durch Informationslecks während des Datenaustauschs per BLUETOOTH-Technologie entstehen.
- Ein BLUETOOTH-Datenaustausch wird nicht notwendigerweise mit allen BLUETOOTH-Geräten garantiert, die dasselbe Profil wie dieses System haben.
- An dieses System angeschlossene BLUETOOTH-Geräte müssen die BLUETOOTH-Spezifikation von Bluetooth SIG, Inc. erfüllen und über ein entsprechendes Zertifikat verfügen. Selbst wenn jedoch ein Gerät die BLUETOOTH-Spezifikation erfüllt, kann es Fälle geben, wo die Eigenschaften oder technischen Daten des BLUETOOTH-Geräts eine Verbindungsherstellung unmöglich machen oder zu abweichenden Steuerungsverfahren, Anzeigen oder Betriebsweisen führen.
- Es können Störsignale auftreten, oder der Ton kann abgeschnitten werden. Dies hängt von dem mit diesem System verbundenen BLUETOOTH-Gerät, dem Kommunikationsumfeld oder den Umgebungsbedingungen ab.

HDMI



<http://www.sony.net/>



* 4 5 8 6 1 0 9 4 1 * (2)