

Enregistreur IC
Mode d'emploi



ICD-PX470

4-595-545-21(1)



Consultation du Guide d'aide

Ce Mode d'emploi présente des instructions relatives au fonctionnement général de l'enregistreur IC. Le Guide d'aide est un manuel en ligne. Reportez-vous au Guide d'aide pour de plus amples informations, le fonctionnement et les opérations possibles en cas de problèmes.

http://rd1.sony.net/help/icd/p47/h_ce/



Vérification des éléments fournis

- Enregistreur IC (1)
- Piles alcalines LR03 (AAA) (2)
- Mode d'emploi (ce document)
- Carte de garantie
- Application Sound Organizer 2 (le fichier d'installation est stocké dans la mémoire interne afin que vous puissiez l'installer sur votre ordinateur.)

Accessoires en option

Microphone à condensateur Electret ECM-CS3, ECM-TL3

Remarque
Selon les pays ou les régions, certains modèles ou accessoires en option ne sont pas disponibles.

Éléments et commandes

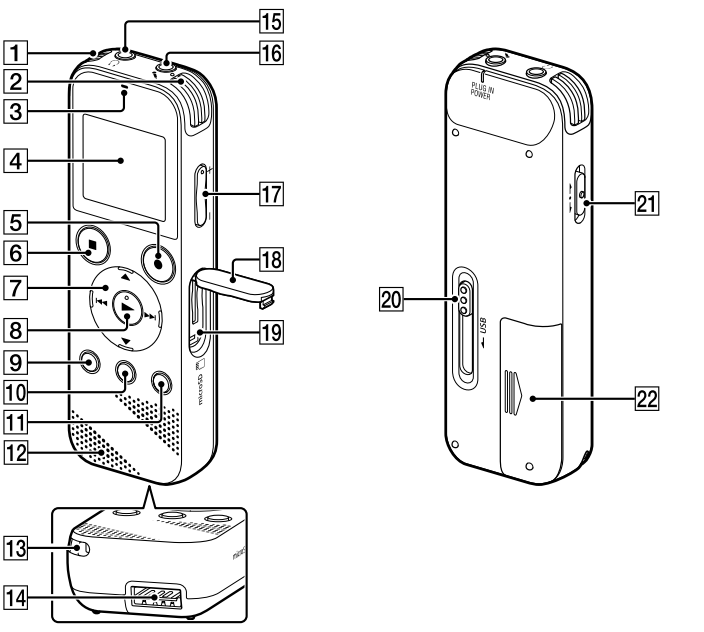

- 1 Microphones intégrés (stéréo) (G)
- 2 Microphones intégrés (stéréo) (D)
- 3 Indicateur de fonctionnement
- 4 Écran
- 5 Touche ●REC/PAUSE (enregistrement/pause)
- 6 Touche ■STOP
- 7 Touche de commande (▲ DPC (Digital Pitch Control), ▼ ◀ A-B (Répétition A-B)/▶ (révision/retour rapide), ▶▶ (calage/avance rapide))
- 8 Touche ▶ (lecture/entrée)*
- 9 Touche ● BACK/ ● HOME (* : appuyez, ● : appuyez de manière prolongée)
- 10 Touche T-MARK (repère de piste)
- 11 Touche OPTION
- 12 Haut-parleur intégré
- 13 Orifice de la dragonne (dragonne non fournie avec l'enregistreur IC)
- 14 Compartiment du connecteur USB
- 15 Prise () (casque)
- 16 Prise () (microphone) (PLUG IN POWER)*
- 17 Touche VOL -/+ (volume -/+)*
- 18 Protection du logement
- 19 Logement de carte microSD (le logement de carte se trouve derrière la protection.)
- 20 Levier coulissant USB
- 21 Commutateur HOLD+POWER
- 22 Compartiment de la pile

* La touche ▶ (lecture/entrée), la touche VOL -/+ (volume -/+) et la prise () (microphone) (PLUG IN POWER) possèdent un repère tactile. Utilisez-le comme point de référence lors du fonctionnement de l'enregistreur IC.

Essai de votre nouvel enregistreur IC

Mise sous tension

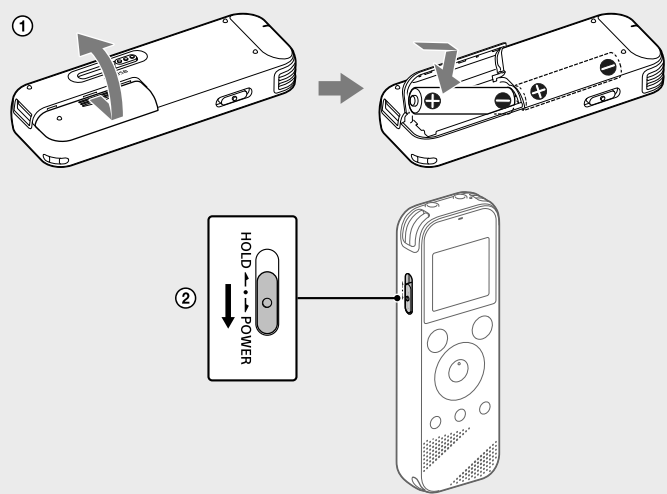

① Faites glisser et soulevez le couvercle du compartiment des piles, installez des piles alcalines LR03 (AAA) en respectant la polarité, puis refermez le couvercle.

② Mettez l'appareil sous tension.

Mise sous tension
Faites glisser de manière prolongée le commutateur HOLD+POWER vers « POWER » jusqu'à ce que l'écran apparaisse. Pour mettre l'appareil hors tension, faites glisser le commutateur HOLD+POWER vers « POWER » de manière prolongée jusqu'à ce que « Power Off » s'affiche à l'écran.

Prévention des opérations involontaires (HOLD)
Faites glisser le commutateur HOLD+POWER vers « HOLD ».

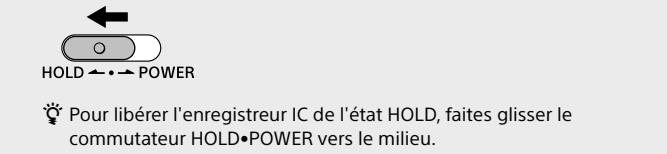

Paramètres initiaux

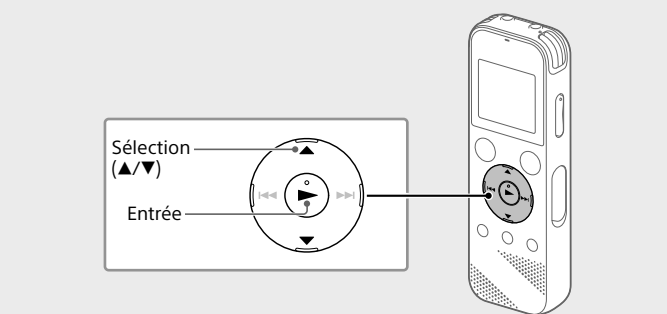

À la première mise sous tension de l'enregistreur IC, le message « Configure Initial Settings » s'affiche à l'écran. Vous pouvez alors sélectionner la langue affichée, régler l'horloge, et activer ou désactiver le bip.

① Sélectionnez « Yes » pour configurer les paramètres initiaux.

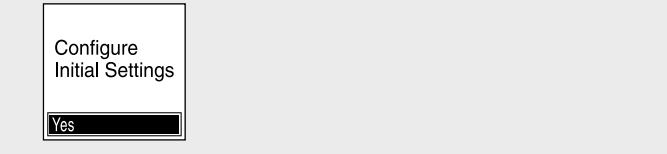

② Sélectionnez la langue affichée. Vous pouvez choisir entre les langues suivantes : Deutsch (allemand), English* (anglais), Español (espagnol), Français, Italiano (italien), Русский (russe), Türkçe (turc)
* Paramètre par défaut

③ Configurez l'année, le mois, le jour et l'heure (heures et minutes) en cours.

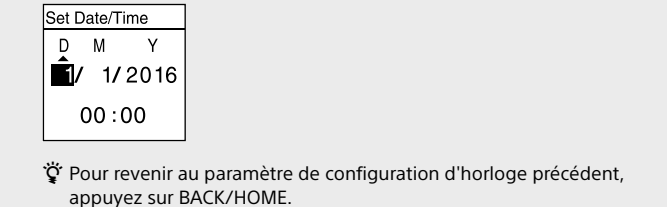

✦ Pour revenir au paramètre de configuration d'horloge précédent, appuyez sur BACK/HOME.

④ Sélectionnez « Next ».

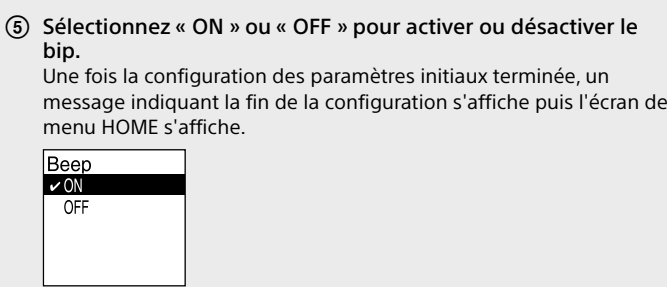

- Vous pouvez modifier n'importe quel paramètre initial ultérieurement. Pour de plus amples informations, reportez-vous au Guide d'aide.
- Lors de la remise en place ou le remplacement des piles, l'écran du réglage d'horloge s'affiche et l'heure et la date approximatives du dernier fonctionnement de l'enregistreur IC avant de retirer les piles s'affichent. Réglez l'horloge une nouvelle fois.
- Pour vérifier l'heure actuelle après le réglage initial, faites glisser le commutateur HOLD+POWER vers « HOLD ».

Enregistrement

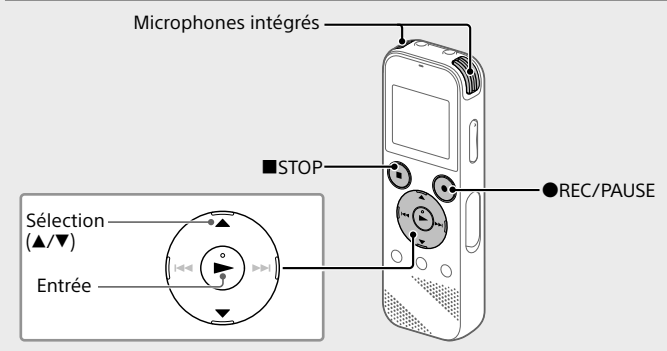

✦ Avant de démarrer l'enregistreur IC, assurez-vous que le commutateur HOLD+POWER est aligné sur le repère du milieu.

• Vous pouvez sélectionner une scène d'enregistrement pour chaque situation en sélectionnant « Scene Select » dans le menu OPTION.

Les fichiers audio enregistrés par défaut sont stockés dans « FOLDER01 » sous « Recorded Files ».

① Sélectionnez « Record » dans le menu HOME. L'écran de mise en veille de l'enregistrement s'affiche à l'écran.

② Sélectionnez le dossier dans lequel les fichiers enregistrés seront stockés. Pour stocker les fichiers audio dans un dossier autre que « FOLDER01 », créez un dossier puis modifiez le dossier de destination de stockage de fichiers vers le dossier en question. Pour plus d'informations, reportez-vous au Guide d'aide.

③ Orientez l'enregistreur IC de manière à ce que ses microphones intégrés soient dirigés vers la source d'enregistrement.

④ Appuyez sur ●REC/PAUSE. L'enregistrement démarre. « REC » s'affiche à l'écran et l'indicateur de fonctionnement s'allume en rouge. L'appui de manière prolongée sur ●REC/PAUSE ne démarre pas l'enregistrement. Il met l'enregistrement de l'enregistreur IC en pause.

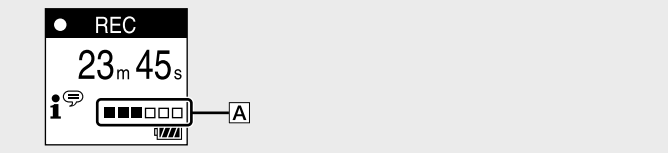

Lors de l'enregistrement, le guide du niveau d'enregistrement (A) s'affiche. Réglez l'orientation des microphones intégrés, la distance de la source sonore ou le paramètre de sensibilité des microphones pour que le niveau d'enregistrement indiqué par ■ se maintienne à 3/6 ou 4/6, niveau correspondant à la plage optimale, comme illustré ci-dessus.

⑤ Appuyez sur ■STOP pour arrêter l'enregistrement. « Saving... » s'affiche à l'écran, puis l'écran revient à l'écran de mise en veille de l'enregistrement.

Après l'arrêt de l'enregistrement, vous pouvez appuyer sur ▶ pour lire le fichier que vous venez d'enregistrer.

Écoute

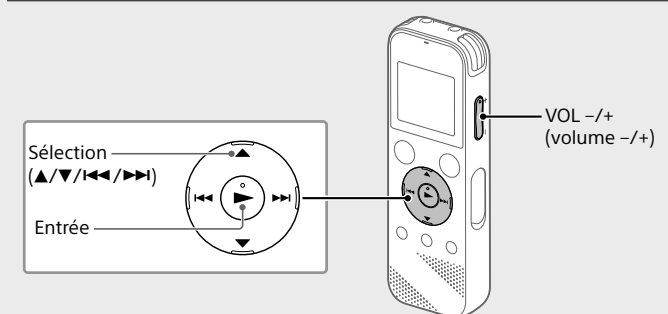

Les fichiers audio enregistrés par défaut sont stockés dans « FOLDER01 » sous « Recorded Files ».

① Sélectionnez « Recorded Files » dans le menu HOME.

② Sélectionnez « Folders » - « Built-In Memory » - « FOLDER01 », puis appuyez sur ▶.

Pour écouter des fichiers audio enregistrés qui sont stockés sur une carte microSD, sélectionnez « Folders » - « SD Card ».

③ Sélectionnez le fichier de votre choix. La lecture commence.

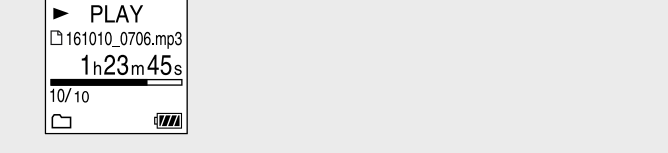

④ Appuyez sur ■STOP pour arrêter la lecture.

- Appuyez sur VOL -/+ pour régler le volume.
- Le haut-parleur intégré sert principalement à vérifier les fichiers sonores enregistrés. Si le volume n'est pas assez élevé ou que vous avez des difficultés à comprendre, utilisez un casque (non fourni).
- Lorsque vous sélectionnez « Recorded Files », les catégories de recherche des fichiers stockés s'affichent à l'écran. Vous pouvez sélectionner une des catégories de recherche dans « Latest Recording », « Search by REC Date », « Search by REC Scene » ou « Folders ».

Ajout d'un repère de piste
Vous pouvez ajouter un repère de piste à l'endroit où vous voulez diviser un fichier ultérieurement ou pour le rechercher pendant la lecture. Chaque fichier peut compter jusqu'à 98 repères de piste. Vous pouvez également ajouter des repères de piste pendant l'enregistrement.

Suppression

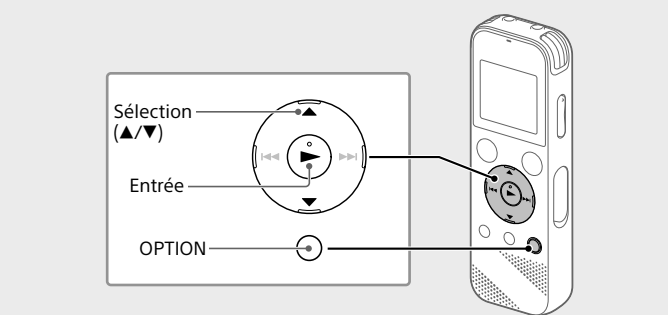

Remarque
Une fois qu'un fichier a été supprimé, il est impossible de le récupérer.

① Sélectionnez le fichier à supprimer sur la liste des fichiers enregistrés ou lisez le fichier à supprimer.

② Sélectionnez « Delete a File » dans le menu OPTION.

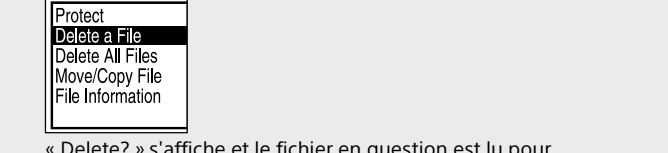

« Delete? » s'affiche et le fichier en question est lu pour confirmation.

③ Sélectionnez « Yes ».

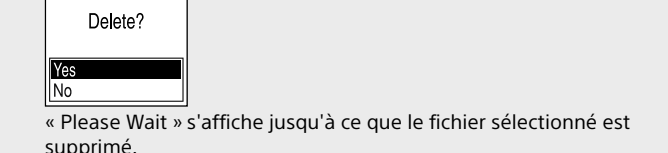

« Please Wait » s'affiche jusqu'à ce que le fichier sélectionné est supprimé.

Utilisation du menu HOME

Vous pouvez utiliser le menu HOME pour effectuer de nombreuses opérations, notamment la recherche et la lecture d'un fichier enregistré, ainsi que la modification des paramètres de votre enregistreur IC.

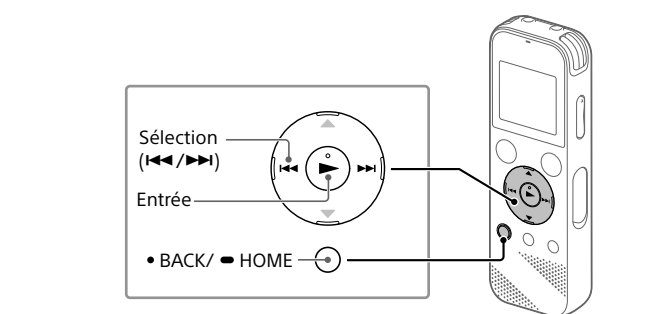

① Appuyez de manière prolongée sur BACK/HOME. L'écran du menu HOME apparaît.



Les éléments du menu HOME sont alignés selon l'ordre suivant.

- Music
- Recorded Files
- Record
- Settings
- Back to XX*

	Permet de sélectionner et lire un des fichiers importés d'un ordinateur. Pour rechercher un fichier musical, sélectionnez « All Songs », « Albums », « Artists » ou « Folders ».
	Permet de sélectionner et lire un des fichiers enregistrés ci-dessous afin d'éviter de déformer le boîtier ou de provoquer un dysfonctionnement de l'enregistreur IC. -Ne vous asseyez pas après avoir placé l'enregistreur IC dans votre poche arrière. -Ne placez pas votre enregistreur IC dans un sac après avoir enroulé le cordon du casque/des écouteurs autour et ne soumettez pas le sac à des chocs violents.
	Permet d'afficher l'écran de mise en veille de l'enregistrement, puis de commencer l'enregistrement.
	Permet d'afficher l'écran du menu Settings et de modifier plusieurs réglages de l'enregistreur IC.
	Permet de revenir à l'écran affiché avant l'écran du menu HOME. * La fonction en cours d'utilisation s'affiche dans « XX ».

✦ Appuyez sur ■STOP pour revenir à l'écran affiché avant le menu HOME.

Utilisation du menu OPTION

Vous pouvez utiliser le menu OPTION pour exécuter de nombreuses fonctions, notamment la modification des paramètres de l'enregistreur IC. Les options disponibles varient selon la situation.

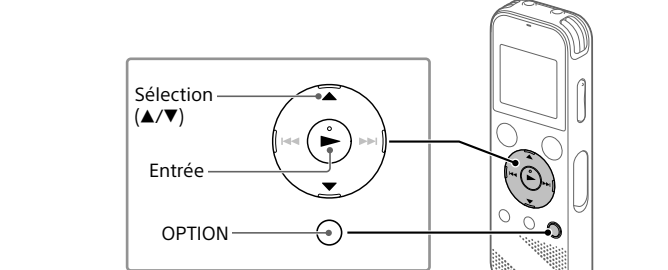

① Sélectionnez la fonction voulue dans le menu HOME, puis appuyez sur OPTION.



② Sélectionnez l'option de menu pour laquelle vous voulez modifier le paramètre.

③ Sélectionnez l'option de paramètre voulue.

Copie de fichiers de l'enregistreur IC vers un ordinateur

Vous pouvez copier des fichiers et des dossiers de l'enregistreur IC vers un ordinateur à des fins de stockage.

① Faites glisser le levier coulissant USB vers le sens de la flèche, et branchez le connecteur USB sur le port USB d'un ordinateur allumé.

② Faites glisser et déposez les fichiers ou dossiers à copier de « IC RECORDER » ou « MEMORY CARD » vers le disque local de l'ordinateur.

Copie d'un fichier ou dossier (glisser et déposer)

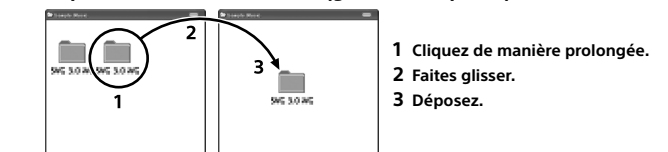

IC RECORDER ou MEMORY CARD Votre ordinateur

③ Assurez-vous que « Accessing » ne s'affiche pas à l'écran de l'enregistreur IC, puis débranchez l'enregistreur IC de l'ordinateur.

Installation de Sound Organizer 2

Installez Sound Organizer dans l'ordinateur. Sound Organizer permet l'échange de fichiers entre l'enregistreur IC et l'ordinateur.

Les fichiers musicaux importés d'un CD ou autre support, ainsi que les fichiers MP3 et autres fichiers audio importés d'un ordinateur peuvent également être lus et transférés dans l'enregistreur IC.

Remarques
• Sound Organizer n'est compatible qu'avec les ordinateurs Windows. Il n'est pas compatible avec les Mac.
• Cet enregistreur IC n'est compatible qu'avec Sound Organizer 2.
• Si vous formatez la mémoire interne, toutes les données qui y sont stockées seront supprimées. (Le logiciel Sound Organizer sera également supprimé.)

✦ Lorsque vous installez Sound Organizer, connectez-vous avec un compte ayant des droits d'administrateur.

① Faites glisser le levier coulissant USB vers le sens de la flèche, et branchez le connecteur USB sur le port USB d'un ordinateur allumé.

② Assurez-vous que l'enregistreur IC est correctement détecté par l'ordinateur. « Connecting » s'affiche sur l'écran de l'enregistreur IC lorsqu'il est connecté à l'ordinateur.

③ Choisissez le menu [Démarrer], cliquez sur [Ordinateur], puis double-cliquez sur [IC RECORDER] - [FOR WINDOWS].

④ Double-cliquez sur [SoundOrganizer_V2001] (ou [SoundOrganizer_V2001.exe]). Suivez les instructions affichées à l'écran de l'ordinateur.

⑤ Assurez-vous d'accepter les dispositions du contrat de licence, sélectionnez [I accept the terms in the license agreement], puis cliquez sur [Next].

⑥ Lorsque l'écran [Setup Type] s'affiche, sélectionnez [Standard] ou [Custom], puis cliquez sur [Next].

Suivez les instructions affichées et configurez les paramètres d'installation lorsque vous sélectionnez [Custom].

⑦ Lorsque l'écran [Ready to Install the Program] s'affiche, cliquez sur [Install]. L'installation commence.

⑧ Lorsque l'écran [Sound Organizer has been installed successfully.] s'affiche, cochez la case [Launch Sound Organizer Now], puis cliquez sur [Finish].

Remarque
Vous devez redémarrer l'ordinateur après l'installation de Sound Organizer.

Précautions

Alimentation
3,0 V CC : utilisez deux piles alcalines LR03 (AAA)
2,0 V CC : utilisez deux piles rechargeables NH-AAA
5,0 V CC : avec l'adaptateur secteur USB
Consommation électrique nominale : 500 mA

Sécurité
Ne faites pas fonctionner l'appareil en conduisant une voiture, une bicyclette ou tout autre véhicule motorisé.

Manipulation
• Ne laissez pas l'appareil à proximité d'une source de chaleur ou dans un endroit exposé au rayonnement direct du soleil, à une poussière excessive ou à des chocs mécaniques.

• Si des éléments solides ou liquides venaient à pénétrer à l'intérieur de l'appareil, retirez les piles et faites-le vérifier par un technicien qualifié avant de le remettre en service.

• Lorsque vous utilisez votre enregistreur IC, veillez à suivre les précautions décrites ci-dessous afin d'éviter de déformer le boîtier ou de provoquer un dysfonctionnement de l'enregistreur IC.

-Ne vous asseyez pas après avoir placé l'enregistreur IC dans votre poche arrière.

-Ne placez pas votre enregistreur IC dans un sac après avoir enroulé le cordon du casque/des écouteurs autour et ne soumettez pas le sac à des chocs violents.

• Veillez à ne pas renverser d'eau sur l'appareil. L'unité n'est pas étanche. Soyez particulièrement prudent(e) dans les situations suivantes :
- Lorsque vous vous rendez dans la salle de bain, etc., alors que l'appareil se trouve dans votre poche.

Si vous vous baissez, l'appareil risque de tomber dans l'eau et d'être mouillé.

- Lorsque vous utilisez l'appareil dans un environnement dans lequel il est exposé à la pluie, à la neige ou à l'humidité.

- Lorsque vous transpirez. Si vous touchez l'appareil alors que vos mains sont mouillées ou si vous placez ce dernier dans la poche d'un vêtement couvert de sueur, il risque d'être mouillé.

• Vous risquez de subir des lésions auditives si vous utilisez cet appareil à un volume élevé. Pour des raisons de sécurité, n'utilisez pas cet appareil en voiture ou à vélo.

• Vous risquez d'avoir mal aux oreilles si vous utilisez le casque alors que l'air ambiant est très sec. Cela n'est pas lié à un dysfonctionnement des écouteurs mais à l'accumulation d'électricité statique dans votre corps.

Vous pouvez diminuer cette électricité statique en portant des vêtements non synthétiques évitant son apparition.

Bruits

• Des bruits parasites peuvent se faire entendre si l'appareil est placé à proximité d'une source d'alimentation secteur, d'une lampe fluorescente ou d'un téléphone mobile durant l'enregistrement ou la lecture.

• Il se peut que des bruits parasites soient enregistrés si quelque chose comme votre doigt par exemple, touche ou frotte accidentellement l'appareil pendant l'enregistrement.

Entretien
Pour nettoyer l'extérieur, utilisez un chiffon doux légèrement imprégné d'eau. Utilisez ensuite un chiffon doux sec pour essuyer l'extérieur. N'utilisez pas d'alcool, d'essence ou de diluant.

Si vous avez des questions ou des problèmes concernant cet appareil, consultez votre revendeur Sony.

AVERTISSEMENT

Ne pas exposer les piles (pack de piles ou piles installées) à de fortes chaleurs (rayons du soleil, feu, etc.) pendant une période prolongée.

ATTENTION

Risque d'explosion en cas de remplacement de la pile par un type incorrect. Mettez les piles usagées au rebut conformément aux instructions.

Remarque à l'intention des clients : les informations suivantes ne concernent que l'équipement vendu dans les pays appliquant les directives européennes

Fabricant: Sony Corporation, 1-7-1 Konan Minato-ku Tokyo, 108-0075 Japon
Pour toute question relative à la conformité des produits dans l'UE: Sony Belgium, bijkantor van Sony Europe Limited, Da Vinciilaan 7-D1, 1935 Zaventem, Belgique

Pour éviter toute diminution de l'acuité auditive, n'écoutez pas le son à un volume élevé pendant de longues périodes.

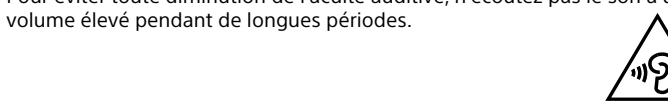

La validité de la marque CE est limitée aux pays où elle est légalement en application, notamment dans les pays de l'EEE (Espace économique européen).



Élimination des piles et accumulateurs et des Équipements Électriques et Electroniques usagés (Applicable dans les pays de l'Union Européenne et aux autres pays européens disposant de systèmes de collecte sélective)

Ce symbole apposé sur le produit, la pile ou l'accumulateur ou sur l'emballage, indique que le produit et les piles et accumulateurs fournis avec ce produit ne doivent pas être traités comme de simples déchets ménagers.

Sur certains types de piles, ce symbole apparaît parfois combiné avec un symbole chimique. Les symboles pour le mercure (Hg) ou le plomb (Pb) sont rajoutés lorsque ces piles contiennent plus de 0,0005% de mercure ou 0,004% de plomb.

En vous assurant que les produits, piles et accumulateurs sont mis au rebut de façon appropriée, vous participez activement à la prévention des conséquences négatives que leur mauvais traitement pourrait provoquer sur l'environnement et sur la santé humaine. Le recyclage des matériaux contribue par ailleurs à la préservation des ressources naturelles.

Pour les produits qui pour des raisons de sécurité, de performance ou d'intégrité de données nécessitent une connexion permanente à une pile ou à un accumulateur, il conviendra de vous rapprocher d'un Service Technique qualifié pour effectuer son remplacement.

En rapportant votre appareil électrique, les piles et accumulateurs en fin de vie à un point de collecte approprié vous vous assurez que le produit, la pile ou l'accumulateur incorporé sera traité correctement.

Pour tous les autres cas de figure et afin d'enlever les piles ou accumulateurs en toute sécurité de votre appareil, reportez-vous au manuel d'utilisation.

Rapportez les piles et accumulateurs, et les équipements électriques et électroniques usagés au point de collecte approprié pour le recyclage.

Pour toute information complémentaire au sujet du recyclage de ce produit ou des piles et accumulateurs, vous pouvez contacter votre municipalité, votre déchetterie locale ou le point de vente où vous avez acheté ce produit.

Attention
Pile



Caractéristiques techniques

Capacité (capacité disponible à l'utilisateur)**
4 Go (environ 3,20 Go = 3 435 973 837 octets)

Durée maximale d'enregistrement (mémoire interne)
La durée maximale d'enregistrement de tous les dossiers est la suivante.

LPCM 44.1 kHz/16 bit	5 heures et 20 minutes
MP3 192 kbps ³	39 heures et 45 minutes
MP3 128 kbps	59 heures et 35 minutes
MP3 48 kbps (MONO)	159 heures

Remarque
En cas d'enregistrement en continu pendant une longue période, vous devez peut-être remplacer les piles par des neuves au milieu de l'enregistrement. Pour plus d'informations sur l'autonomie des piles, reportez-vous à Autonomie des piles.

Le temps d'enregistrement maximal indiqué dans cette rubrique est donné à titre d'indication uniquement.

Autonomie de la batterie

Avec des piles alcalines Sony LR03 (SG) (AAA) (JEITA)**^{4,5}

REC Mode	Enregistrement	Lecture avec le haut-parleur intégré ⁶	Lecture avec le casque
LPCM 44.1 kHz/16 bit	Environ 40 heures	Environ 16 heures	Environ 37 heures
MP3 192 kbps	Environ 55 heures	Environ 18 heures	Environ 43 heures

Avec des piles rechargeables NH-AAA (JEITA)**^{4,5}

REC Mode	Enregistrement	Lecture avec le haut-parleur intégré ⁶	Lecture avec le casque
LPCM 44.1 kHz/16 bit	Environ 34 heures	Environ 12 heures	Environ 29 heures
MP3 192 kbps	Environ 40 heures	Environ 14 heures	Environ 34 heures

Dimensions (l/h/p) (parties saillantes et commandes non comprises) (JEITA)**
Environ 38,3 mm x 114,1 mm x 19,3 mm

Poids (JEITA)**
Environ 74 g (avec deux piles alcalines LR03 (AAA))

Température/Taux d'humidité

Température de fonctionnement	5 °C - 35 °C
Taux d'humidité de fonctionnement	25 % - 75 %
Température de stockage	-10 °C - +45 °C
Taux d'humidité de stockage	25 % - 75 %

Cartes mémoire compatibles

Carte microSDXC de 4 Go à 32 Go
Remarque
Les cartes microSDXC ne sont pas compatibles avec l'enregistreur IC.

IC Recorder

Bedienungsanleitung



ICD-PX470

Siehe Hilfe

In dieser Bedienungsanleitung finden Sie die Anweisungen für die Grundfunktionen des IC-Recorders. Die Hilfe ist eine Online-Anleitung. Beziehen Sie sich auf die Hilfe, wenn Sie weitere Details, Bedienverfahren und mögliche Abhilfen erfahren wollen, wenn ein Problem auftritt.

http://rd1.sony.net/help/icd/p47/h_ce/



Prüfen Sie den Verpackungsinhalt.

- IC-Recorder (1)
- Alkalibatterien des Typs LR03 (Größe AAA) (2)
- Bedienungsanleitung (dieses Blatt)
- Garantiekarte
- Anwendungssoftware „Sound Organizer 2“ (Die Installationsdatei ist im internen Speicher abgelegt, damit Sie sie auf Ihrem Computer installieren können.)

Sonderzubehör

Elektret-Kondensatormikrofon ECM-CS3, ECM-TL3

- **Hinweis**
Je nach Land oder Region sind einige der Modelle oder Sonderzubehöre nicht erhältlich.

Teile und Bedienelemente

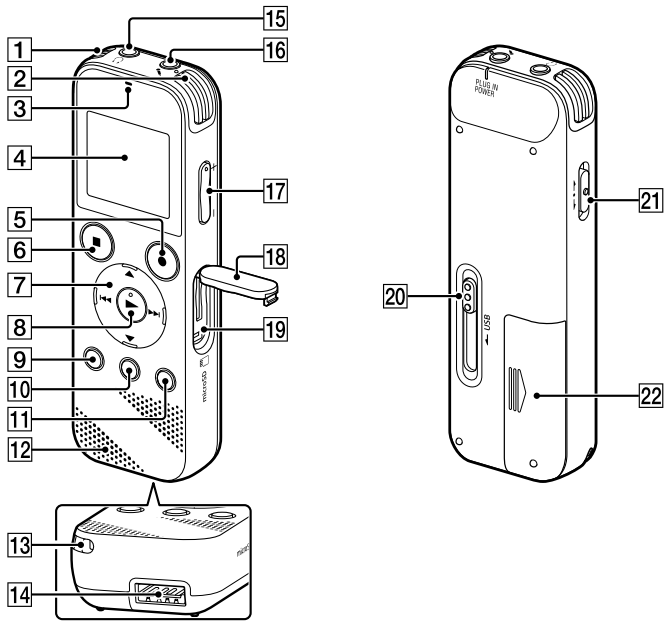

- 1 Eingebaute Mikrofone (Stereo) (L)
- 2 Eingebaute Mikrofone (Stereo) (R)
- 3 Betriebsanzeige
- 4 Display
- 5 Taste **REC/PAUSE** (Aufnahme/Pause)
- 6 Taste **STOP**
- 7 Steuertaste (▲ DPC (Digital Pitch Control), ▼◀ A-B (Wiederholen A-B)/▶ (Rückwärtssuchen/Zurückspulen), ▶▶ (Vorwärtssuchen/Vorwärtsspulen))
- 8 Taste **▶** (Wiedergabe/Eingabe)*
- 9 Taste **BACK** / **HOME** (• : drücken, • : gedrückt halten)
- 10 Taste **T-MARK** (Titelmarkierung)
- 11 Taste **OPTION**
- 12 Eingebauter Lautsprecher
- 13 Loch für Halteband (Ein Halteband wird mit Ihrem IC-Recorder nicht mitgeliefert.)
- 14 USB-Anschlussfach
- 15 Buchse **◻** (Kopfhörer)
- 16 Buchse **⏏** (Mikrofon) (PLUG IN POWER)*
- 17 Taste **VOL +/-** (Lautstärke +/-)*
- 18 Steckplatzabdeckung
- 19 microSD-Speicherkartensteckplatz (Der Kartensteckplatz befindet sich unter der Abdeckung.)
- 20 Schiebeschalter **USB**
- 21 Schalter **HOLD+POWER**
- 22 Akku-/Batteriefach

* Die Taste **▶** (Wiedergabe/Eingabe), **VOL +/-** (Lautstärke +/-) und die Buchse **⏏** (Mikrofon) (PLUG IN POWER) haben einen Tastpunkt. Nutzen Sie den Tastpunkt als Referenz bei der Bedienung des IC-Recorders.

Testen Sie Ihren neuen IC-Recorder

Einschalten

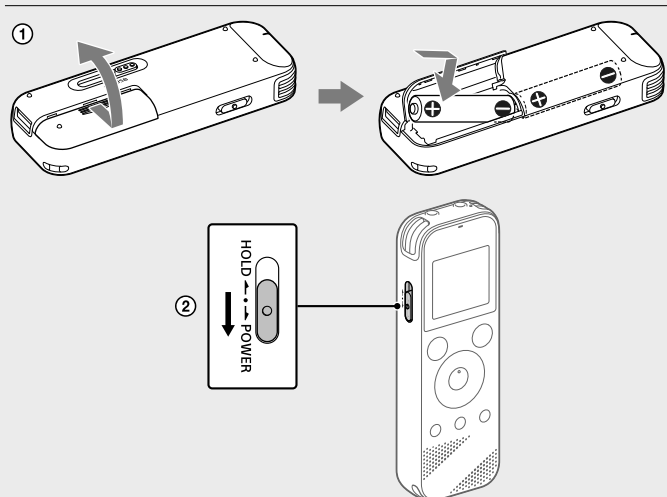

- 1 **Schieben und heben Sie den Batteriefachdeckel** setzen Sie Alkalibatterien LR03 (Größe AAA) mit richtiger Polung ein, und schließen Sie den Deckel.

- 2 **Schalten Sie das Gerät ein.**

Zum Einschalten des Geräts
Schieben Sie den Schalter **HOLD+POWER** in die Richtung „POWER“ und halten Sie ihn dort, bis die Anzeige erscheint. Zum Ausschalten des Geräts schieben Sie den Schalter **HOLD+POWER** auf „POWER“ und halten Sie ihn, bis „Power Off“ im Display erscheint.

Zum Schutz vor unbeabsichtigtem Betrieb (HOLD)
Schieben Sie den Schalter **HOLD+POWER** in Richtung „HOLD“.



Um den **HOLD**-Status des IC-Recorders aufzuheben, schieben Sie den Schalter **HOLD+POWER** zur Mitte.

Anfangseinstellungen

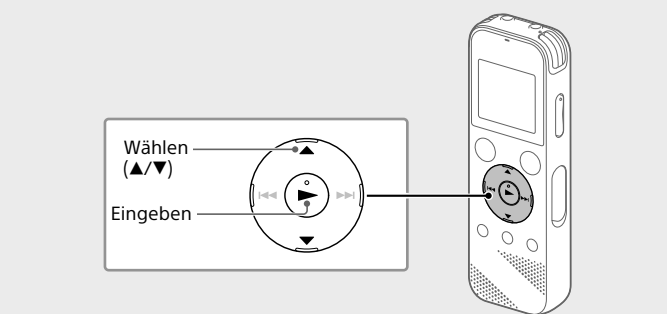

Wenn Sie den IC-Recorder zum ersten Mal einschalten, erscheint der Bildschirm „Configure Initial Settings“ im Display. Sie können hier die Display-Sprache wählen, die Uhrzeit einstellen und den Signalton ein- und ausschalten.

- 1 **Wählen Sie „Yes“**, um die Anfangseinstellungen vorzunehmen.

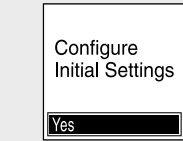

- 2 **Wählen Sie die Display-Sprache**

Sie können aus den folgenden Sprachen auswählen: Deutsch, English* (Englisch), Español (Spanisch), Français (Französisch), Italiano (Italienisch), Русский (Russisch), Türkçe (Türkisch)

* Standard-Einstellung

- 3 **Stellen Sie das aktuelle Jahr, Monat, Tag, Stunden und Minuten ein.**

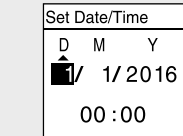

Um zum vorherigen Zeiteinstellungselement zurückzugehen, drücken Sie **BACK/HOME**.

- 4 **Wählen Sie „Next“**.

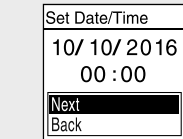

- 5 **Wählen Sie „ON“ oder „OFF“**, um den Signalton ein- oder auszuschalten.
Wenn die Anfangseinstellungen vorgenommen wurden, erscheint die Fertigstellungsmeldung, und dann erscheint der **HOME**-Menü-Bildschirm.

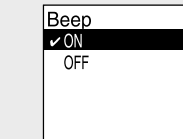

- Sie können die Anfangseinstellungen später jederzeit ändern. Einzelheiten über die Bedienung siehe Hilfe.
- Wenn Sie die Batterien neu einsetzen oder wenn Sie die Batterien durch neue ersetzen, erscheint die Uhrzeiteinstellungsanzeige, und das ungefähre Datum und die Zeit der letzten Bedienung des IC-Recorders vor dem Entfernen der Batterien wird angezeigt. Stellen Sie die Uhrzeit auf die aktuelle Zeit ein.
- Zum Prüfen der aktuellen Zeit nach den Anfangseinstellungen schieben Sie den Schalter **HOLD+POWER** in Richtung „HOLD“.

Aufnahme

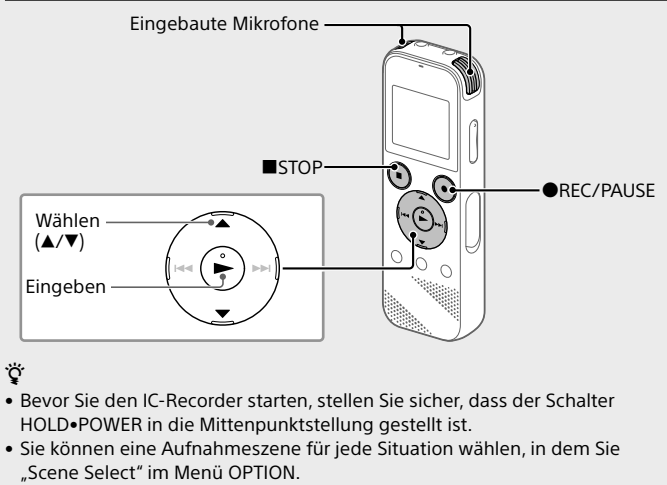

Aufgenommene Audiodateien werden in „FOLDER01“ unter „Recorded Files“ gespeichert.

- 1 **Wählen Sie „REC“** **aus dem Menü HOME**.
Der Aufnahme-Standby-Bildschirm erscheint im Display.

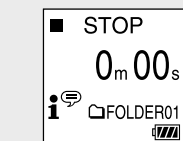

- 2 **Wählen Sie den Ordner, in dem die aufgenommenen Dateien gespeichert werden sollen.**

Zum Speichern der Audiodateien in einem anderen Ordner als „FOLDER01“ legen Sie einen neuen Ordner an und ändern den Speicherziolordnr zu dem neuen Ordner. Detaillierte Anweisungen siehe Hilfe.

- 3 **Richten Sie den IC-Recorder so aus, dass seine eingebauten Mikrofone in die Richtung der Aufnahmequelle weisen.**

- 4 **Drücken Sie **REC/PAUSE**.**
Die Aufnahme beginnt, „REC“ erscheint im Display, und die Betriebsanzeige leuchtet rot.
Durch Gedrückthalten von **REC/PAUSE** wird die Aufnahme nicht gestartet.
Dadurch schaltet Ihr IC-Recorder auf Aufnahmepause.

Während der Aufnahme wird die Aufnahmepegel-Leitanzeige (A) angezeigt.

Passen Sie die Ausrichtung der integrierten Mikrofone, den Abstand zur Tonquelle oder die Empfindlichkeitseinstellung der Mikrofone so an, dass der von **A** angezeigte Aufnahmepegel bei 3/6 oder 4/6 bleibt, was in den Optimalbereich fällt, wie oben dargestellt.

- 5 **Drücken Sie **STOP****, um die Aufnahme zu stoppen.
„Saving...“ erscheint im Display, und dann kehrt das Display auf den Aufnahmebereitschaft-Bildschirm zurück.

Nachdem Sie die Aufnahme gestoppt haben, können Sie **▶** drücken, um die gerade aufgenommene Datei abzuspielen.

Hören

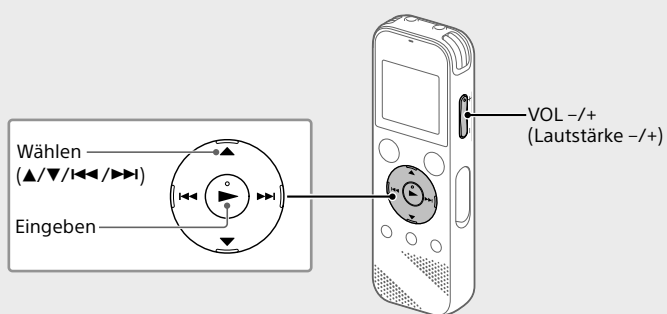

Aufgenommene Audiodateien werden standardmäßig in „FOLDER01“ unter „Recorded Files“ gespeichert.

- 1 **Wählen Sie **Recorded Files**“** aus dem Menü **HOME**.

- 2 **Wählen Sie „Folders“** - „Built-In Memory“ - „FOLDER01“, und drücken Sie **▶**.

Um die auf einer microSD-Karte gespeicherten aufgenommenen Audiodateien zu hören, wählen Sie „Folders“ - „SD Card“.

- 3 **Wählen Sie Ihre gewünschte Datei.**
Die Wiedergabe beginnt.



- 4 **Drücken Sie **STOP****, um die Wiedergabe zu stoppen.

- Drücken Sie **VOL +/-**, um die Lautstärke einzustellen.
- Der eingebaute Lautsprecher ist hauptsächlich zum Prüfen von aufgenommenen Audiodateien gedacht.
Wenn die Lautstärke nicht hoch genug ist es schwierig ist, das Gehörte zu verstehen, verwenden Sie Kopfhörer (nicht mitgeliefert).
- Wenn Sie „Recorded Files“ wählen, erscheinen die Suchkategorien der gespeicherten Dateien im Display. Sie können eine der Suchkategorien unter „Latest Recording“, „Search by REC Date“, „Search by REC Scene“ oder „Folders“ wählen.

Zum Hinzufügen einer Titelmarkierung

Sie können eine Titelmarkierung an einer Stelle einfügen, die Sie während der Wiedergabe finden möchten oder an der Sie die Datei später teilen möchten. Sie können maximal 98 Titelmarkierungen zu einer Datei hinzufügen.

Sie können auch Titelmarkierungen während der Aufnahme hinzufügen.

Löschen

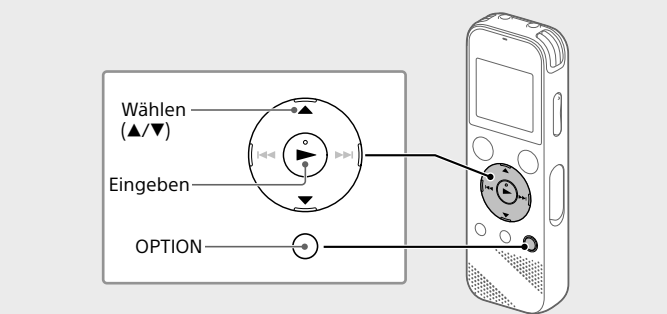

- **Hinweis**
Sobald eine Datei gelöscht ist, kann sie nicht wiederhergestellt werden.

- 1 **Wählen Sie die Datei, die Sie löschen möchten, aus der Liste aufgenommener Dateien oder spielen Sie die zu löschen gewünschte Datei ab.**

- 2 **Wählen Sie „Delete a File“** aus dem **OPTION**-Menü.

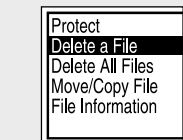

- 3 **Wählen Sie „Yes“**.

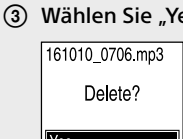

„Please Wait“ erscheint und wird angezeigt, bis die gewählte Datei gelöscht wird.

Verwenden des HOME-Menüs

Sie können das **HOME**-Menü auch für eine Reihe von Bedienungen wie Aufsuchen und Abspielen einer aufgenommenen Datei und Ändern der Einstellungen Ihres IC-Recorders verwenden.

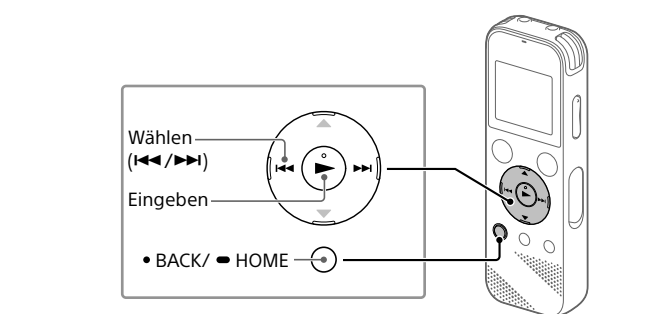

- 1 **Halten Sie **BACK/HOME** gedrückt.**
Der **HOME**-Menübildschirm wird angezeigt.

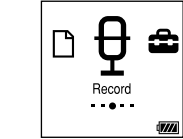

Die Elemente des **HOME**-Menüs sind in der folgenden Reihenfolge angeführt.

• Die derzeit verwendete Funktion wird anstelle von „XX“ angezeigt.

- 2 **Wählen Sie Ihre gewünschte Funktion unter den folgenden:**

Music
Sie können eine auf Ihrem IC-Recorder importierte Datei wählen und abspielen.
Zum Aufsuchen einer aufgenommenen Datei wählen Sie „All Songs“, „Albums“, „Artists“ oder „Folders“.

Recorded Files
Sie können eine auf Ihrem IC-Recorder aufgenommene Datei wählen und abspielen.
Zum Aufsuchen einer aufgenommenen Datei wählen Sie „Latest Recording“, „Search by REC Date“, „Search by REC Scene“ oder „Folders“.

Record
Sie können den **Settings**-Menübildschirm anzeigen und dann die Aufnahme starten.

Settings
Sie können den **Settings**-Menübildschirm anzeigen und verschiedene Einstellungen des IC-Recorders ändern.

Back to XX*
Sie können zu dem Bildschirm zurückgehen, der vor dem **HOME**-Menübildschirm angezeigt wurde.
* Die derzeit verwendete Funktion wird anstelle von „XX“ angezeigt.

Drücken Sie **STOP**, um zu dem Fenster zurückzukehren, das vor dem Aufrufen des **HOME**-Menüs angezeigt wurde.

Verwenden des OPTION-Menüs

Sie können das **OPTION**-Menü zum Ausführen einer Reihe von Funktionen verwenden, einschließlich Ändern der Einstellungen Ihres IC-Recorders. Die verfügbaren Elemente sind je nach Situation unterschiedlich.

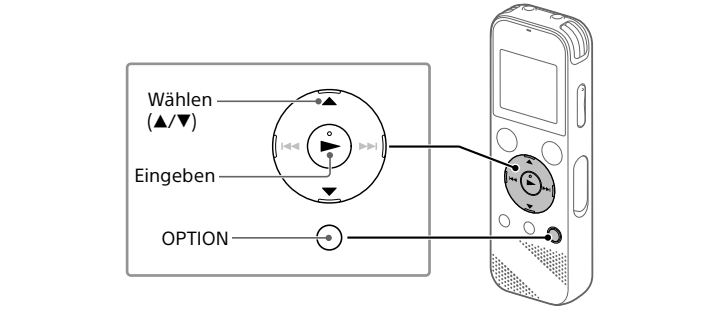

- 1 **Wählen Sie Ihre gewünschte Funktion aus dem HOME-Menü und drücken Sie dann **OPTION**.**



- 2 **Wählen Sie das Menüelement, für das Sie die Einstellung ändern möchten.**

- 3 **Wählen Sie Ihre gewünschte Einstelloption.**

Kopieren von Dateien von Ihrem IC-Recorder auf einen Computer

Sie können die Dateien und Ordner von Ihrem IC-Recorder auf einen Computer kopieren und sie dort speichern.

- 1 **Schieben Sie den USB-Schiebeschalter in Pfeilrichtung, und stecken Sie den USB-Stecker in den USB-Anschluss eines laufenden Computers.**

- 2 **Ziehen Sie die gewünschten Dateien oder Ordner von „IC RECORDER“ oder „MEMORY CARD“** auf die lokale Festplatte des Computers.

Zum Kopieren einer Datei oder eines Ordners (Ziehen und Ablegen)

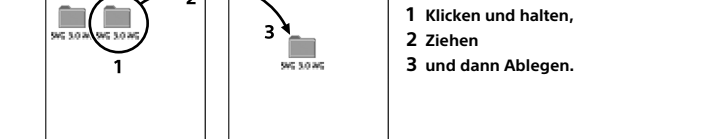

IC RECORDER oder Ihr Computer
MEMORY CARD

- 3 **Stellen Sie sicher, dass „Accessing“ nicht im Display Ihres IC-Recorders erscheint, und trennen Sie dann den IC-Recorder vom Computer ab.**

Installieren des Sound Organizer 2

Installieren Sie Sound Organizer auf Ihrem Computer. Sound Organizer erlaubt es Ihnen, Dateien zwischen Ihrem IC-Recorder und Ihrem Computer auszutauschen.

Von Musik-CDs und anderen Medien importierte Titel, zu einem Computer kopierte MP3-Dateien und andere Audiodateien können ebenfalls abgespielt und auf den IC-Recorder übertragen werden.

- **Hinweise**

• Sound Organizer ist nur mit Windows-Computern kompatibel. Er ist nicht mit Mac kompatibel.

• Dieser IC-Recorder ist nur mit Sound Organizer 2 kompatibel.

• Wenn Sie den integrierten Speicher formatieren, werden alle dort gespeicherten Daten gelöscht. (Die Sound Organizer Software wird ebenfalls gelöscht.)

• Melden Sie sich bei der Installation von Sound Organizer mit einem Konto an, das über Administratorrechte verfügt.

- 1 **Schieben Sie den USB-Schiebeschalter in Pfeilrichtung, und stecken Sie den USB-Stecker in den USB-Anschluss eines laufenden Computers.**

- 2 **Stellen Sie sicher, dass Ihr IC-Recorder richtig von dem Computer erkannt wird.**
„Connecting“ erscheint und bleibt im Display des IC-Recorders, während der IC-Recorder mit dem Computer verbunden ist.

- 3 **Gehen Sie zum [Start]-Menü, klicken Sie auf [Computer] und doppelklicken Sie dann [IC RECORDER] - [FOR WINDOWS].**

- 4 **Doppelklicken Sie auf [SoundOrganizer_V2001] (oder [SoundOrganizer_V2001.exe]).**
Folgen Sie den Bildschirmanweisungen des Computers.

- 5 **Bestätigen Sie, dass Sie der Lizenzvereinbarung zustimmen, wählen Sie [I accept the terms in the license agreement], und klicken Sie dann auf [Next].**

- 6 **Wenn das Fenster [Setup Type] erscheint, wählen Sie [Standard] oder [Custom], und klicken Sie dann auf [Next].**
Befolgen Sie die Anweisungen auf dem Bildschirm und legen Sie die Installationseinstellungen fest, wenn Sie [Custom] auswählen.

- 7 **Wenn das Fenster [Ready to Install the Program] erscheint, klicken Sie auf [Install].**
Die Installation beginnt.

- 8 **Wenn das Fenster [Sound Organizer has been installed successfully.] erscheint, markieren Sie [Launch Sound Organizer Now], und klicken Sie dann auf [Finish].**

- **Hinweis**
Nach der Installation von Sound Organizer müssen Sie Ihren Computer u. U. neu starten.

Sicherheitsmaßnahmen

Stromversorgung
Gleichstrom 3,0 V: Verwenden Sie zwei Alkalibatterien des Typs LR03 (Größe AAA)
Gleichstrom 2,4 V: Verwenden Sie zwei NH-AAA-Akkus
Gleichstrom 5,0 V: bei Verwendung des USB-Netztes
Nenn-Stromaufnahme: 500 mA

Sicherheit
Verwenden Sie das Gerät nicht, wenn Sie ein Auto, ein Fahrrad oder ein anderes Fahrzeug lenken.

Umgang mit dem Gerät

• Lassen Sie das Gerät nicht in der Nähe von Wärmequellen oder an Orten, an denen es direkt Sonnenlicht, außergewöhnlich viel Staub oder Erschütterungen ausgesetzt ist.

• Sollten Fremdkörper oder Flüssigkeiten in das Gerät gelangen, entnehmen Sie die Batterien und lassen Sie das Gerät von qualifiziertem Fachpersonal überprüfen, bevor Sie es wieder benutzen.

• Beachten Sie bei der Verwendung Ihres IC-Recorders stets die unten angegebenen Sicherheitsmaßnahmen, um ein Verziehen des Gehäuses oder Fehlfunktion des IC-Recorders zu vermeiden.

– Setzen Sie sich nicht mit dem IC-Recorder in Ihrer Gesäßtasche hin.

– Legen Sie den IC-Recorder mit umwickeltem Kopfhörerkabel in eine Tasche und schützen Sie die Tasche vor schweren Stößen.

• Achten Sie darauf, dass kein Wasser auf das Gerät spritzt. Das Gerät ist nicht wasserdicht. Besondere Vorsicht ist unter den folgenden Umständen geboten:

– Wenn Sie mit dem Gerät in der Nähe von Badezimmern usw. gehen.

– Wenn Sie sich bücken, kann das Gerät ins Wasser fallen und nass werden.

– Wenn Sie das Gerät in einer Umgebung verwenden, in der es Regen, Schnee oder Feuchtigkeit ausgesetzt wird.

– In Situationen, in denen Sie schwitzen. Wenn Sie das Gerät mit nassen Händen anfassen oder in die Tasche von verschwitzten Kleidungsstücken stecken, kann es nass werden.

• Wenn Sie mit diesem Gerät bei hoher Lautstärke Musik hören, kann es zu Gehörschäden kommen. Verwenden Sie dieses Gerät aus Gründen der Verkehrssicherheit nicht beim Führen von Kraftfahrzeugen oder beim Fahrradfahren.

• Ihre Ohren können während der Verwendung der Kopfhörer schmerzen, wenn die Umgebungsluft sehr trocken ist. Das ist keine Fehlfunktion der Kopfhörer; der Grund dafür ist, dass sich statische Elektrizität in Ihrem Körper angesammelt hat. Statische Elektrizität können Sie dadurch verringern, dass Sie Kleidung aus nicht synthetischem Material tragen, die die Entstehung statischer Elektrizität verhindern.

Störgeräusche
• Möglicherweise sind Störgeräusche zu hören, wenn sich das Gerät während der Aufnahme oder Wiedergabe in der Nähe einer Netzstromquelle, einer Leuchtstoffröhre oder eines Mobiltelefons befindet.

• Möglicherweise wird ein Geräusch aufgezeichnet, wenn Sie während der Aufnahme mit dem Finger oder einem Gegenstand am Gerät reiben oder kratzen.

Wartung
Reinigen Sie das Gehäuse mit einem weichen Tuch, das Sie leicht mit Wasser angefeuchtet haben. Wischen Sie das Gehäuse dann mit einem weichen Tuch trocken. Verwenden Sie weder Alkohol, Benzin noch Verdünnung.

Sollten an Ihrem Gerät Probleme auftreten oder sollten Sie Fragen haben, wenden Sie sich bitte an Ihren Sony-Händler.

WARNUNG

Setzen Sie die Batterien (Akku oder eingeseetzte Batterien) nicht über längere Zeit übermäßiger Hitze, wie Sonnenlicht, Feuer oder ähnlichem, aus.

VORSICHT

Wenn die Batterie gegen den falschen Typ ausgetauscht wird, besteht Explosionsgefahr. Aue Entsorgen Sie die Batterien gemäß den Anweisungen.

Hinweis für Kunden: Die folgenden Angaben gelten nur für Geräte, die in Länder geliefert werden, die EU-Richtlinien anwenden.
Hersteller: Sony Corporation, 1-7-1 Konan Minato-ku Tokio, 108-0075 Japan
Für EU Produktkonformität: Sony Belgium, bijkantoor van Sony Europe Limited, Da Vincilaan 7-D1, 1935 Zaventem, Belgien

Stellen Sie die Lautstärke nicht über längere Zeit zu hoch ein, um mögliche Gehörschäden zu verhindern.

Die Gültigkeit des CE-Zeichens beschränkt sich ausschließlich auf die Länder, in denen es gesetzlich erforderlich ist, vor allem im EWR (Europäischer Wirtschaftsraum).

Die Entsorgung von gebrauchten Batterien und Akkus und gebrauchten elektrischen und elektronischen Geräten (anzuwenden in den Ländern der Europäischen Union und anderen europäischen Ländern mit einem separaten Sammelsystem für diese Produkte)

Das Symbol auf der Batterie/dem Akku, dem Produkt oder der Verpackung weist darauf hin, dass das Produkt oder die Batterie/der Akku nicht als normaler Haushaltsabfall zu behandeln sind. Ein zusätzliches chemisches Symbol Pb (Blei) oder Hg (Quecksilber) unter der durchgestrichenen Mülltonne bedeutet, dass die Batterie/der Akku einen Anteil von mehr als 0,0005% Quecksilber oder 0,004% Blei enthält. Durch Ihren Beitrag zum korrekten Entsorgen des Produktes und der Batterie schützen Sie die Umwelt und die Gesundheit Ihrer Mitmenschen. Umwelt und Gesundheit werden durch falsches Entsorgen gefährdet. Materialrecycling hilft, den Verbrauch von Rohstoffen zu verringern. Bei Produkten, die auf Grund ihrer Sicherheit, der Funktionalität oder als Sicherung vor Datenverlust eine ständige Verbindung zur eingebauten Batterie benötigen, sollte die Batterie nur durch qualifiziertes Servicepersonal ausgetauscht werden.

Ein sicherzustellen, dass das Produkt und die Batterie korrekt entsorgt werden, geben Sie das Produkt zwecks Entsorgung an einer Annahmestelle für das Recycling von elektrischen und elektronischen Geräten ab. Für alle anderen Batterien entnehmen Sie die Batterie bitte entsprechend dem Kapitel über die sichere Entfernung der Batterie. Geben Sie die Batterie an einer Annahmestelle für das Recycling von Batterien/Akkus ab. Weitere Informationen über das Recycling dieses Produktes oder der Batterie erhalten Sie von Ihrer Gemeinde, den kommunalen Entsorgungsbetrieben oder dem Geschäft, in dem Sie das Produkt gekauft haben.

Hinweis für Lithiumbatterien: Bitte geben Sie nur entladene Batterien an den Sammelstellen ab. Wegen Kurzschlussgefahr überbleiben Sie bitte die Pole der Batterie mit Klebstreifen. Sie erkennen Lithiumbatterien an den Abkürzungen Li oder CR.

Achtung
Batterie

1 Klicken und halten,
2 Ziehen
3 und dann Ablegen.

1 Klicken und halten,
2 Ziehen
3 und dann Ablegen.

1 Klicken und halten,
2 Ziehen
3 und dann Ablegen.

1 Klicken und halten,
2 Ziehen
3 und dann Ablegen.

1 Klicken und halten,
2 Ziehen
3 und dann Ablegen.

1 Klicken und halten,
2 Ziehen
3 und dann Ablegen.

1 Klicken und halten,
2 Ziehen
3 und dann Ablegen.

1 Klicken und halten,
2 Ziehen
3 und dann Ablegen.

1 Klicken und halten,
2 Ziehen
3 und dann Ablegen.

1 Klicken und halten,
2 Ziehen
3 und dann Ablegen.

1 Klicken und halten,
2 Ziehen
3 und dann Ablegen