

# SONY®

## Home Audio System

### Mode d'emploi

---

Préparation

---

Lecture disque/USB

---

Transfert USB

---

Tuner

---

Connexion BLUETOOTH

---

Contrôle gestuel

---

Réglage du son

---

Autres opérations

---

Informations  
supplémentaires

## AVERTISSEMENT

Pour réduire tout risque d'incendie, ne couvrez pas les ailettes de ventilation de cet appareil avec des papiers journaux, des nappes, des rideaux, etc. N'exposez pas l'appareil à des sources de flammes nues (par exemple, des bougies allumées).

Pour réduire tout risque d'incendie ou de choc électrique, n'exposez pas l'appareil à des gouttelettes ou à des éclaboussures et ne posez pas d'objets contenant du liquide, comme des vases, sur l'appareil.

La fiche principale étant utilisée pour débrancher l'appareil de la source d'alimentation secteur, raccordez l'appareil sur une prise secteur facilement accessible. Si vous constatez que l'appareil ne fonctionne pas normalement, débranchez immédiatement la fiche principale de la prise secteur.

N'installez pas l'appareil dans un espace confiné, tel qu'une bibliothèque ou un meuble encastré.

Les piles ou les appareils dans lesquels des piles sont insérées ne doivent pas être exposés à une chaleur excessive comme la lumière du soleil et le feu.

L'appareil n'est pas débranché de la source d'alimentation secteur tant qu'il reste raccordé à la prise secteur, même s'il est éteint.

Usage en intérieur uniquement.

## Pour les produits soumis au marquage CE

La validité du marquage CE se limite aux seuls pays où elle est légalement appliquée, principalement dans les pays de l'EEE (Espace économique européen).

## ATTENTION

L'utilisation d'instruments optiques avec ce produit augmentera les risques oculaires.

## Pour les clients en Europe



Cet appareil est classé comme un produit CLASS 1 LASER par l'IEC 60825-1:2007. Cette mention est indiquée au dos à l'extérieur.

## Élimination des piles et accumulateurs et Équipements Électriques et Électroniques usagés (Applicable dans les pays de l'Union Européenne et aux autres pays européens disposant de systèmes de collecte sélective)



Ce symbole apposé sur le produit, la pile ou l'accumulateur ou sur l'emballage, indique que le produit et les piles et accumulateurs fournis

avec ce produit ne doivent pas être traités comme de simples déchets ménagers.

Sur certains types de piles, ce symbole apparaît parfois combiné avec un symbole chimique. Les symboles pour le mercure (Hg) ou le plomb (Pb) sont rajoutés lorsque ces piles contiennent plus de 0,0005% de mercure ou 0,004% de plomb.

En vous assurant que les produits, piles et accumulateurs sont mis au rebut de façon appropriée, vous participez activement à la prévention des conséquences négatives que leur mauvais traitement pourrait provoquer sur l'environnement et sur la santé humaine. Le recyclage des matériaux contribue par ailleurs à la préservation des ressources naturelles.

Pour les produits qui pour des raisons de sécurité, de performance ou d'intégrité de données nécessitent une connexion permanente à une pile ou à un accumulateur, il conviendra de vous rapprocher d'un Service Technique qualifié pour effectuer son remplacement.

En rapportant votre appareil électrique, les piles et accumulateurs en fin de vie à un point de collecte approprié vous vous assurez que le produit, la pile ou l'accumulateur incorporé sera traité correctement.

Pour tous les autres cas de figure et afin d'enlever les piles ou accumulateurs en toute sécurité de votre appareil, reportez-vous au manuel d'utilisation.

Rapportez les piles et accumulateurs, et les équipements électriques et électroniques usagés au point de collecte approprié pour le recyclage. Pour toute information complémentaire au sujet du recyclage de ce produit ou des piles et accumulateurs, vous pouvez contacter votre municipalité, votre déchetterie locale ou le point de vente où vous avez acheté ce produit.

## **Avis à l'attention des clients : les informations suivantes concernent uniquement les appareils vendus dans les pays appliquant les directives de l'UE.**

Ce produit a été fabriqué par ou pour le compte de Sony Corporation.

Importateur dans l'UE : Sony Europe Limited.

Les questions basées sur la législation européenne pour l'importateur ou relatives à la conformité des produits doivent être adressées au mandataire : Sony Belgium, bijkantoor van Sony Europe Limited, Da Vincilaan 7-D1, 1935 Zaventem, Belgique.

Par le présent document, Sony Corporation déclare que cet appareil est conforme à la directive 2014/53/UE. Vous trouverez le texte intégral de la Déclaration de conformité UE sur le site Internet suivant : <http://www.compliance.sony.de/>



Pour cet appareil hertzien, les restrictions suivantes relatives à la mise en service ou aux exigences pour l'autorisation d'utilisation s'appliquent aux pays suivants : BE, BG, CZ, DK, DE, EE, IE, EL, ES, FR, HR, IT, CY, LV, LT, LU, HU, MT, NL, AT, PL, PT, RO, SI, SK, FI, SE, UK, IS, LI, NO, CH, AL, BA, MK, MD, RS, ME, XK, TR ; la bande 5 150 - 5 350 MHz est limitée aux opérations intérieures uniquement.

## À propos de la version du logiciel

Cet appareil hertzien est conçu pour être utilisé avec la ou les versions approuvées du logiciel indiquées dans la Déclaration de conformité UE. Le logiciel chargé dans cet appareil hertzien a été vérifié afin d'être conforme aux exigences essentielles de la directive 2014/53/UE.

Version du logiciel : \_\_\_\_\_  
DVD \_\_\_\_\_

Vous pouvez vérifier la version du logiciel en appuyant sur OPTIONS sur la télécommande.

### 1 Appuyez sur OPTIONS.

2 Appuyez plusieurs fois sur **↕/↕** pour sélectionner « SYSTEM », puis appuyez sur **+**.

3 Appuyez plusieurs fois sur **↕/↕** pour sélectionner « VERSION », puis appuyez sur **+**.

« \_\_\_\_\_ DVD \_\_\_\_\_ » s'affiche à l'écran.

Cet équipement a été testé et déclaré conforme aux limitations prévues dans la réglementation EMC relative à l'utilisation d'un câble de raccordement d'une longueur inférieure à 3 mètres.

Ce système est conçu pour être utilisé aux fins suivantes :

- Lire des sources musicales/vidéo sur des disques ou périphériques USB
- Transfert de musique sur des périphériques USB
- Écoute de stations radio
- Écoute de son de téléviseur
- Lire des sources musicales sur des périphériques BLUETOOTH
- Participer à des réunions sociales avec la fonction « Chaîne Party »

## Avis de licence et de marque commerciale

- **DVD** est une marque commerciale de DVD Format/Logo Licensing Corporation.
- Les logos « DVD+RW », « DVD-RW », « DVD+R », « DVD-R », « DVD VIDEO » et « CD » sont des marques commerciales.
- WALKMAN® et le logo WALKMAN® sont des marques déposées de Sony Corporation.
- Technologie d'encodage audio MPEG Layer-3 et brevets concédés sous licence par Fraunhofer IIS et Thomson.
- Windows Media est soit une marque déposée soit une marque commerciale de Microsoft Corporation aux États-Unis et/ou dans d'autres pays.
- Ce produit est protégé par certains droits de propriété intellectuelle de Microsoft Corporation. L'utilisation ou la distribution de cette technologie en dehors du cadre de ce produit est interdite sans une licence concédée par Microsoft ou une filiale autorisée de Microsoft.
- Ce système intègre la technologie Dolby® Digital.  
\* Fabriqué sous licence de Dolby Laboratories. Dolby, Dolby Audio et le symbole double-D sont des marques déposées de Dolby Laboratories.
- Ce système intègre la technologie High-Definition Multimedia Interface (HDMI™). Les termes HDMI et High-Definition Multimedia Interface ainsi que le logo HDMI sont des marques commerciales ou des marques déposées de HDMI Licensing Administrator, Inc. aux États-Unis et dans d'autres pays.
- « BRAVIA » est une marque commerciale de Sony Corporation.

- LDAC™ et le logo LDAC sont des marques commerciales de Sony Corporation.
- Le nom de marque et les logos BLUETOOTH® sont des marques déposées appartenant à Bluetooth SIG, Inc. et tout usage de ces marques par Sony Corporation s'inscrit dans le cadre d'une licence. Les autres marques commerciales et noms commerciaux appartiennent à leurs propriétaires respectifs.
- Le N-Mark est une marque commerciale ou une marque déposée de NFC Forum, Inc. aux États-Unis et dans d'autres pays.
- Android et Google Play sont des marques commerciales de Google LLC.
- Apple, le logo Apple, iPhone et iPod touch sont des marques commerciales de Apple Inc., déposées aux États-Unis et dans d'autres pays. App Store est une marque de service d'Apple Inc.
- Siri est une marque commerciale d'Apple Inc.
- « Made for iPod » et « Made for iPhone » signifient qu'un accessoire électronique a été conçu pour être connecté spécifiquement à un iPod ou un iPhone, et qu'il a été certifié par le développeur comme étant conforme aux normes de performances Apple. Apple n'est pas responsable du bon fonctionnement de cet appareil ni de sa conformité aux normes réglementaires et de sécurité. Veuillez noter que l'utilisation de cet accessoire avec un iPod ou un iPhone peut affecter les performances des transmissions sans fil.
- CE PRODUIT EST CONCÉDÉ SOUS LICENCE D'APRÈS LES TERMES DE LA LICENCE DE PORTEFEUILLE DE BREVETS DE LA NORME MPEG-4 VISUAL DANS LE CADRE D'UNE UTILISATION PRIVÉE À BUT NON COMMERCIAL PAR UN CONSOMMATEUR POUR
  - (i) L'ENCODAGE DE VIDÉO CONFORMÉMENT À LA NORME MPEG-4 VISUAL (« MPEG-4 VIDEO »)
  - (ii) LE DÉCODAGE DE VIDÉO MPEG-4 ENCODÉE PAR UN CONSOMMATEUR ENGAGÉ DANS UNE ACTIVITÉ PRIVÉE À BUT NON COMMERCIAL ET/OU OBTENUE D'UN FOURNISSEUR VIDÉO SOUS LICENCE POUR DISTRIBUER LADITE VIDÉO MPEG-4.

AUCUNE LICENCE N'EST OCTROYÉE OU IMPLICITE POUR TOUTE AUTRE UTILISATION. DES INFORMATIONS SUPPLÉMENTAIRES, Y COMPRIS CELLES RELATIVES AUX UTILISATIONS PROMOTIONNELLES, INTERNES ET COMMERCIALES ET AUX LICENCES SONT DISPONIBLES APRÈS DE MPEG LA, L.L.C.  
[HTTP://WWW.MPEGLA.COM](http://www.mpegla.com)
- Toutes les autres marques commerciales appartiennent à leurs propriétaires respectifs.
- Dans ce mode d'emploi, les marques ™ et ® ne sont pas spécifiées.

---

## À propos de ce manuel

- Ce manuel explique comment exécuter les opérations principalement avec la télécommande. Il est également possible d'exécuter les mêmes opérations à l'aide des touches de l'unité dont les noms sont identiques ou ressemblants.
- Les icônes, par exemple , répertoriées en haut de chaque explication, indiquent le type de support pouvant être utilisé avec la fonction en cours de description.
- Certaines illustrations sont présentées sous forme de dessins conceptuels et peuvent différer des équipements réels.
- Les éléments qui s'affichent à l'écran du téléviseur peuvent varier selon la zone.
- La valeur par défaut est soulignée.
- Le texte entre crochets ([--]) s'affiche sur l'écran du téléviseur, et le texte entre guillemets (« -- ») s'affiche sur l'écran de l'unité.

---

# Table des matières

À propos de ce manuel.....	6
Déballage.....	9
Disques ou fichiers sur disques/périphérique USB pouvant être lus.....	9
Sites Web des périphériques compatibles.....	12
Guide des pièces et commandes.....	13

---

## Préparation

Installation sécurisée du système.....	19
Désactivation de la démonstration.....	20
Insertion des piles.....	20
Connexion du téléviseur.....	21
Changement du système de couleurs.....	23
Exécution de la configuration rapide.....	23
Changement du mode d'affichage.....	24

---

## Lecture disque/USB

Avant d'utiliser le périphérique USB.....	25
Lecture de base.....	25
Autres opérations de lecture.....	26
Utilisation du mode de lecture.....	30
Limitation de la lecture du disque (contrôle parental).....	31

Affichage des informations d'un disque et d'un périphérique USB.....	32
Utilisation du menu de configuration.....	33

---

## Transfert USB

Avant d'utiliser le périphérique USB.....	38
Transfert de musique.....	38

---

## Tuner

Écoute de la radio.....	41
-------------------------	----

---

## Connexion BLUETOOTH

À propos de la technologie sans fil BLUETOOTH.....	42
Pairage de ce système avec un périphérique BLUETOOTH.....	43
Écouter de la musique sur un périphérique BLUETOOTH ...	44
Connexion de ce système à plusieurs périphériques BLUETOOTH (connexion multipériphérique).....	45
Connexion BLUETOOTH à une touche par NFC.....	46
Réglage des codecs audio BLUETOOTH.....	47
Réglage du mode veille BLUETOOTH.....	47
Activation ou désactivation du signal BLUETOOTH.....	48

Commande du système à l'aide d'un smartphone ou d'une tablette (Sony   Music Center) .....	48
Lancer une soirée avec « Fiestable » .....	49
Obtenir et partager un classement Party People et bénéficier de fonctionnalités supplémentaires avec Party King .....	50

---

## Contrôle gestuel

Profiter du contrôle gestuel .....	51
Utilisation du contrôle gestuel au cours de la lecture .....	51
Création d'une ambiance de fête (DJ Effect) .....	52
Utilisation du contrôle gestuel pendant la fonction Karaoké .....	53

---

## Réglage du son

Réglage du son .....	54
Sélection du mode Football virtuel .....	54
Création de votre propre effet sonore .....	55

---

## Autres opérations

Utilisation de la fonction Commande pour HDMI .....	56
Profiter de la lecture câblée à l'aide de plusieurs systèmes (fonction Chaîne pour soirée câblée) .....	58

Profiter de la lecture sans fil avec plusieurs systèmes (fonction Chaîne pour soirée sans fil) .....	61
Écouter de la musique sans fil avec deux systèmes (fonction Ajout d'enceinte) .....	63
Écouter de la musique avec l'éclairage de soirée et l'éclairage d'enceinte .....	65
Chanter sur la musique : karaoké .....	66
Écouter un son d'une guitare (mode guitare) .....	67
Effectuer des appels mains libres .....	68
Utilisation de la fonction d'assistance vocale sur un smartphone .....	69
Utilisation de la minuterie d'arrêt .....	70
Utilisation du guidage vocal .....	70
Utilisation d'équipements facultatifs .....	71
Désactivation des touches de l'unité (Verrouillage enfant) .....	71
Réglage de la fonction de veille automatique .....	71
Mise à jour du logiciel .....	72

---

## Informations supplémentaires

Guide de dépannage .....	73
Précautions .....	85
Spécifications .....	87
Liste des codes de langues .....	90



---

## Déballage

- Cette unité (MHC-V41D) (1)
- Télécommande (1)
- Piles R03 (format AAA) (2)
- Cordon d'antenne FM (1)
- Cordon d'alimentation secteur (1)
- Adaptateur de fiche secteur\* (1)  
(fourni uniquement dans certaines zones)

\* Cet adaptateur de fiche ne doit pas être utilisé au Chili, au Paraguay et en Uruguay. Utilisez cet adaptateur de fiche dans les pays où il est requis.

### Remarque

Lorsque vous déballez le carton, veillez à ce que deux personnes manipulent l'unité. Une chute de l'unité peut entraîner une blessure personnelle et/ou un endommagement du matériel.

---

## Disques ou fichiers sur disques/périphérique USB pouvant être lus

### Disques pouvant être lus

- DVD VIDEO
- DVD-R/DVD-RW au format DVD VIDEO ou en mode vidéo
- DVD+R/DVD+RW au format DVD VIDEO
- CD VIDEO (disques ver. 1.0, 1.1 et 2.0)
- Super VCD
- CD-R/CD-RW/CD-ROM au format CD VIDEO ou super VCD
- CD AUDIO
- CD-R/CD-RW au format CD AUDIO

### Fichiers sur disques pouvant être lus

- Musique :  
Fichiers MP3 (.mp3)<sup>1), 2)</sup>
- Vidéo :  
Fichiers MPEG4 (.mp4/.m4v)<sup>2), 3)</sup>,  
fichiers Xvid (.avi)

### Fichiers sur périphérique USB pouvant être lus

- Musique :  
Fichiers MP3 (.mp3)<sup>1), 2)</sup>, fichiers WMA (.wma)<sup>2)</sup>, fichiers AAC (.m4a/.mp4/.3gp)<sup>2)</sup>, fichiers WAV (.wav)<sup>2)</sup>
- Vidéo :  
Fichiers MPEG4 (.mp4/.m4v)<sup>2), 3)</sup>,  
fichiers Xvid (.avi)

### Remarque

- Les disques doivent être au format suivant :
    - CD-ROM/-R/-RW au format de CD de données contenant des fichiers MP3<sup>1), 2)</sup>, MPEG4<sup>2), 3)</sup> et Xvid, et conforme à ISO 9660<sup>4)</sup> Niveau 1/Niveau 2 ou Joliet (format d'expansion).
    - DVD-ROM/-R/-RW/+R/+RW au format de DVD de données contenant des fichiers MP3<sup>1), 2)</sup>, MPEG4<sup>2), 3)</sup> et Xvid, et conforme à UDF (Universal Disk Format).
  - Le système essaie de lire n'importe quelles données qui présentent les extensions ci-dessus, même si elles ne sont pas au format pris en charge. La lecture de ces données peut entraîner l'émission d'un bruit puissant susceptible de détériorer le système d'encreintes.
- <sup>1)</sup> MP3 (MPEG 1 Audio Layer 3) est un format standard défini par l'ISO/MPEG pour les données audio compressées. Les fichiers MP3 doivent être au format MPEG 1 Audio Layer 3.
- <sup>2)</sup> Le système ne peut pas lire les fichiers protégés par copyright (Digital Rights Management).

- 3) Les fichiers MPEG4 doivent être enregistrés au format de fichier MP4. Les codecs vidéos et audio pris en charge sont les suivants :
  - Codec vidéo : MPEG4 profil simple (AVC n'est pas pris en charge.)
  - Codec audio : AAC-LC (HE-AAC n'est pas pris en charge.)
- 4) Format logique de fichiers et de dossiers sur CD-ROM, défini par l'Organisation internationale de normalisation (ISO).
  - Les fichiers WMA au format WMA DRM, WMA Lossless ou WMA PRO.
  - Les fichiers AAC au format AAC DRM ou AAC Lossless.
  - Les fichiers AAC encodés à 96 kHz.
  - Les fichiers codés ou protégés par mots de passe.
  - Les fichiers dont le copyright est protégé par DRM (Digital Rights Management).
  - Certains fichiers Xvid qui sont supérieurs à 2 heures.

### Disques/fichiers qui ne peuvent pas être lus

- Vous ne pouvez pas lire les disques suivants
  - BD (disques Blu-ray)
  - CD-ROM enregistrés au format CD PHOTO
  - Partie données des CD-Extra ou CD Mode Mixte\*
  - Disques CD Graphics
  - CD Super Audio
  - DVD audio
  - CD DATA/DVD DATA qui sont créés au format Packet Write
  - DVD-RAM
  - CD de données/DVD de données qui n'ont pas été correctement finalisés
  - DVD-R/-RW compatibles CPRM (Content Protection for Recordable Media) enregistrés dans des programmes de copie unique
  - Disques de forme non standard (par ex., cœur, carré, étoile)
  - Disques sur lesquels une bande adhésive, du papier ou un autocollant est apposé
- Vous ne pouvez pas lire les fichiers suivants
  - Les fichiers vidéo qui sont supérieurs à 720 (largeur) × 576 (hauteur) pixels.
  - Les fichiers vidéo dont le rapport largeur/longueur est élevé.

- Les fichiers audio MP3 PRO peuvent être lus sous forme de fichier MP3.
- Le système peut ne pas pouvoir lire un fichier Xvid lorsqu'il s'agit d'une combinaison de deux ou plusieurs fichiers Xvid.

\* CD Mode Mixte : Ce format enregistre les données sur la première plage et les données audio (données CD AUDIO) sur la seconde et les suivantes d'une session.

### Remarques sur les CD-R/-RW et les DVD-R/-RW/+R/+RW

- Dans certains cas, il est impossible de lire un CD-R/-RW et un DVD-R/-RW/+R/+RW sur ce système en raison de la qualité d'enregistrement ou de l'état physique du disque, ou encore des caractéristiques du dispositif d'enregistrement et du logiciel de création. Pour plus d'informations, reportez-vous au mode d'emploi du dispositif d'enregistrement.
- Des fonctions de lecture peuvent ne pas fonctionner avec certains DVD+R/+RW, même s'ils ont été correctement finalisés. Dans ce cas, affichez le disque en lecture normale.

## Remarques sur les disques

- Cet appareil est conçu pour la lecture de disques conformes à la norme Compact Disc (CD).
- DualDisc et certains disques de musique encodés à l'aide de technologies de protection des copyrights ne sont pas conformes à la norme CD. Par conséquent, ces disques peuvent ne pas être compatibles avec ce produit.

## Remarque sur les disques multisession

Ce système peut lire des sessions continues sur un disque lorsque celles-ci sont enregistrées au même format que la première session. Toutefois, la lecture n'est pas garantie.

## Remarque sur les opérations de lecture de DVD VIDEO et de CD VIDEO

Certaines opérations de lecture sur un DVD VIDEO ou un CD VIDEO peuvent être intentionnellement limitées par les producteurs de logiciels. Par conséquent, certaines fonctionnalités de lecture risquent de ne pas être disponibles. Pensez à lire le mode d'emploi du DVD VIDEO ou du CD VIDEO.

## Remarques sur les fichiers pouvant être lus

- La lecture peut prendre plus de temps à démarrer lorsque :
  - un CD de données/DVD de données/périphérique USB est enregistré avec une arborescence de fichiers complexe.
  - les fichiers audio ou les fichiers vidéos présents dans un autre dossier viennent d'être lus.

- Le système peut lire un CD/DVD de données ou un périphérique USB dans les cas suivants :
  - jusqu'à 8 niveaux hiérarchiques d'arborescence de dossier
  - jusqu'à 300 dossiers
  - jusqu'à 999 fichiers dans un disque
  - jusqu'à 2 000 fichiers dans un périphérique USB
  - jusqu'à 650 fichiers dans un dossier

Ces chiffres peuvent varier selon la configuration du fichier ou du dossier.

- Les dossiers qui ne contiennent pas de fichiers audio ou de fichiers vidéos ne sont pas pris en compte.
- Les fichiers transférés par un périphérique tel qu'un ordinateur peuvent ne pas être lus dans l'ordre dans lequel ils ont été transférés.
- L'ordre de lecture peut ne pas être applicable selon le logiciel utilisé pour créer le fichier audio ou le fichier vidéo.
- La compatibilité avec tous les logiciels de codage/écriture des formats pris en charge, ainsi que dispositifs et supports d'enregistrement n'est pas garantie.
- Selon le fichier Xvid, l'image peut être peu claire ou le son peut sauter.

## Remarques sur les périphériques USB

- Il n'y a aucune garantie que ce système fonctionnera avec tous les périphériques USB.
- Bien que ce système présente de nombreuses fonctions complexes pour les périphériques USB, seul le contenu audio et vidéo des périphériques USB connectés au système peut être lu. Pour des informations détaillées, reportez-vous au mode d'emploi du périphérique USB.
- Une fois le périphérique USB inséré, le système lit tous les fichiers qu'il contient. Si ce dernier contient de nombreux dossiers ou fichiers, le système peut mettre longtemps à terminer la lecture du périphérique USB.
- Ne connectez pas le système et le périphérique USB par l'intermédiaire d'un concentrateur USB.
- Avec certains périphériques USB connectés, un délai peut être observé avant que le système effectue une opération.
- L'ordre de lecture du système peut différer de l'ordre de lecture du périphérique USB connecté.
- Avant d'utiliser un périphérique USB, vérifiez qu'il ne contient aucun fichier infecté par un virus.

## Code régional

Votre système dispose d'un code régional et il ne peut lire que les DVD VIDEO dont l'étiquette indique le même code régional ou .

---

## Sites Web des périphériques compatibles

Consultez les sites Web ci-dessous pour connaître les dernières informations sur les périphériques USB et BLUETOOTH compatibles.

### Pour les clients en Amérique latine :

<http://esupport.sony.com/LA>

### Pour les clients en Europe et en Russie :

<http://www.sony.eu/support>

### Pour les clients situés dans d'autres pays/régions :

<http://www.sony-asia.com/support>

## Modèles d'iPhone/iPod compatibles

Les modèles d'iPhone/iPod compatibles sont les suivants. Mettez à jour votre iPhone/iPod avec le logiciel le plus récent avant de l'utiliser avec le système. La technologie BLUETOOTH fonctionne avec :

- iPhone 7 Plus
- iPhone 7
- iPhone SE
- iPhone 6s Plus
- iPhone 6s
- iPhone 6 Plus
- iPhone 6
- iPhone 5s
- iPhone 5c
- iPhone 5
- iPhone 4s
- iPod touch (6e génération)
- iPod touch (5e génération)

# Guide des pièces et commandes

## Unité (avant) :

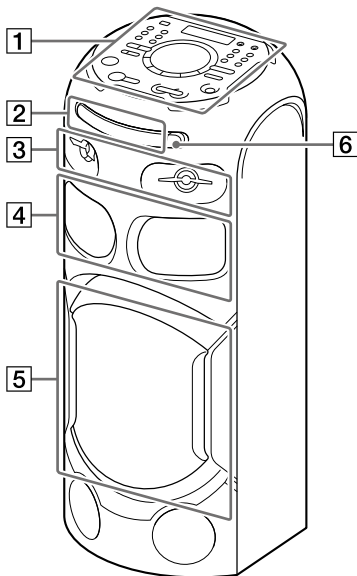

- 1 Panneau supérieur (page 14)
- 2 Plateau de disque (page 25)
- 3 Haut-parleur d'aigus × 2
- 4 Haut-parleur de médium × 2
- 5 Caisson de basses × 1 (équipé de la fonction d'éclairage d'enceinte\*)
- 6 Capteur de télécommande (R) (page 20)

## Unité (arrière) :

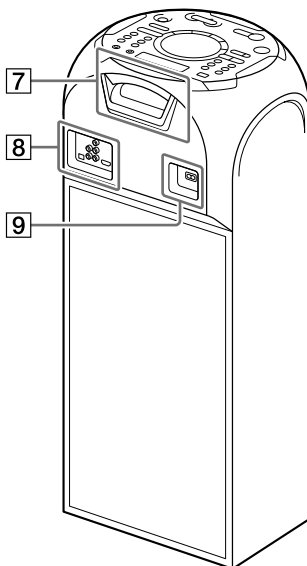

- 7 Éclairage de soirée\* (page 65)
- 8 Panneau des connecteurs (page 19)
- 9 Prise AC IN (page 20)

\* Évitez de regarder directement les pièces qui émettent de la lumière lorsque l'éclairage d'enceinte et l'éclairage de soirée sont activés.

## Panneau supérieur :

Vous pouvez verrouiller les touches de l'unité sauf  (marche) pour éviter qu'elles soient actionnées par erreur (page 71).

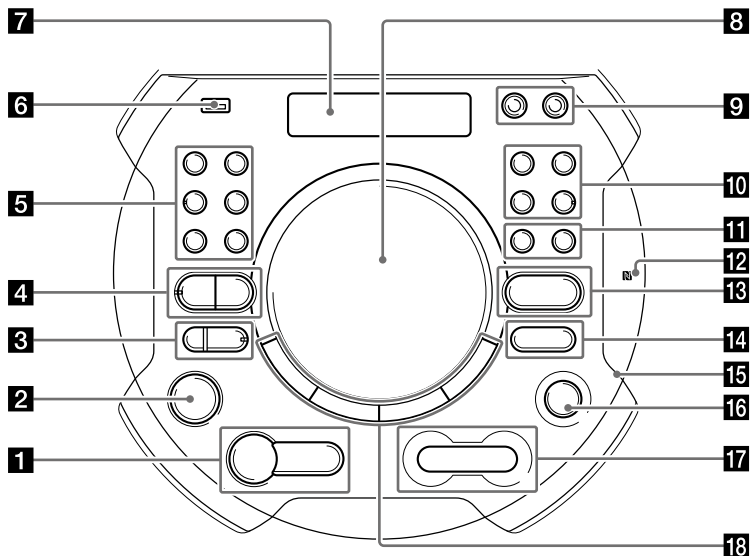

### **1** Touche (lire)

Appuyez sur cette touche pour commencer la lecture.  
Maintenez  enfoncée pendant au moins deux secondes. La démonstration sonore intégrée est lue.

### Touche (arrêt)

- Appuyez sur cette touche pour arrêter la lecture. Lorsque cette touche est actionnée deux fois la reprise de la lecture peut être annulée.
- Appuyez sur cette touche pour arrêter un transfert de musique en cours.

— Appuyez sur cette touche pour arrêter la démonstration sonore intégrée.

### **2** Touche (marche)

Appuyez sur cette touche pour allumer le système ou le faire passer en mode veille.

### **3** Touche (appel) (page 68)

Appuyez sur cette touche pour recevoir un appel ou y mettre fin lorsque vous utilisez la fonction d'appel mains libres avec votre téléphone portable connecté par BLUETOOTH.

**Indicateur GESTURE ON/OFF**  
(page 51, 52, 53)

**Touche GESTURE ON/OFF**  
Appuyez sur cette touche pour activer/désactiver le contrôle gestuel.

**4 Indicateur BLUETOOTH**  
(page 42)

**Touche BLUETOOTH**  
Appuyez sur cette touche pour sélectionner la fonction BLUETOOTH.

**Touche – PAIRING**  
Maintenez cette touche enfoncée pour activer le pairage BLUETOOTH pendant la fonction BLUETOOTH.

**Touche FUNCTION**  
Appuyez sur cette touche pour choisir une fonction.

**5 Touche PARTY LIGHT**  
(page 65)

**Touche SOUND FIELD**  
(page 54)

**Indicateur MEGA BASS**  
S'allume lorsque l'effet sonore MEGA BASS est sélectionné.

**Touche MEGA BASS**  
(page 54)

**Touche FIESTA** (page 54)

**Touche PARTY CHAIN**  
(page 60)

**Touche W.PARTY CHAIN**  
(page 61)

Appuyez sur cette touche pour activer la fonction Chaîne pour soirée sans fil.

**6 Port  $\psi$  (USB) (REC/PLAY)**  
(page 25, 38)

Permet de connecter un périphérique USB. Ce port peut être utilisé tant pour la lecture que pour le transfert de musique.

**7 Écran**

**8 GESTURE CONTROL**  
(page 51, 52, 53)

**9 Prise MIC1** (page 66)

Permet de connecter le micro.

**Prise MIC2/GUITAR**  
(page 67)

Permet de connecter le micro ou la guitare.

**10 Touche VOICE CHANGER**  
(page 67)

**Touche MIC ECHO**  
(page 66)

**Touche VOCAL FADER**  
(page 66)

**Indicateur GUITAR**  
S'allume lorsque le mode Guitare est activé.

**Touche GUITAR** (page 67)

**11 Touches**  
**MIC/GUITAR LEVEL +/-**  
(page 66, 67)

**12** **N** (Marque N) (page 46)

**13** Touche **📁** (dossier) +/-  
Appuyez sur cette touche pour sélectionner un dossier dans un disque de données ou un périphérique USB.

**14** Touche **VOLUME** +/-  
Appuyez sur ces touches pour régler le volume.

**15** Micro intégré (page 68)

**16** Touche **▲** (ouvrir/fermer)  
Appuyez sur cette touche pour ouvrir ou fermer le plateau de disque.

**17** Touche **⏮/⏭** (précédent/suivant)  
Appuyez sur cette touche pour sélectionner une plage ou un fichier.

Touche **TUNING** +/-  
(page 41)

**18** Touche **PLAYBACK**  
(page 51)

Touche **DJ** (page 52)

Touche **SAMPLER** (page 52)

Touche **KARAOKE**  
(page 53)

## Télécommande :

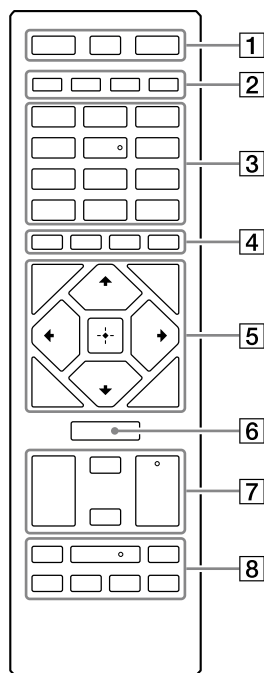

**1** Touche **DISPLAY** (page 20, 24, 33, 41, 43)

Appuyez sur cette touche pour changer les informations sur l'affichage.

Touche **📺** **DISPLAY\***  
(page 32)

Appuyez sur cette touche pour afficher ou masquer l'affichage sur l'écran.

Touche **SLEEP** (page 70)

Touche **⏻** (marche)

Appuyez sur cette touche pour allumer le système ou le faire passer en mode veille.



**2** Touche PARTY LIGHT  
(page 24, 65)

Touche LIGHT MODE  
(page 65)

Touche PLAY MODE  
(page 30, 39)

Touche REPEAT/FM MODE  
(page 31, 41)

**3** Touche MEGA BASS  
(page 54)

Touches numériques  
(0 – 9)\*,\*\*

- Appuyez sur ces touches pour sélectionner une plage, un chapitre ou un fichier à partir de son numéro.
- Appuyez sur ces touches pour entrer des nombres ou des valeurs.

Touche REC TO USB  
(page 39)

Appuyez sur cette touche pour transférer de la musique sur le périphérique USB connecté au port  $\psi$  (USB).

Touche MEDIA MODE  
(page 25)

Appuyez sur cette touche pour sélectionner le support à lire sur un disque de données ou un périphérique USB.

Touche SUBTITLE (page 28)

Touche AUDIO\*\* (page 28, 33)

Touche ANGLE (page 28)

Touche SCORE (page 67)

Touche VOICE CHANGER  
(page 67)

Touches MIC LEVEL +/-  
(page 66)

Touche VOCAL FADER  
(page 66)

Touche MIC ECHO (page 66)

- 4** Touches  $\square$  (dossier) +/-  
Appuyez sur cette touche pour sélectionner un dossier dans un disque de données ou un périphérique USB.

Touches KEY CONTROL b/#  
(page 66)

- 5** Touche DVD TOP MENU  
Appuyez sur cette touche pour afficher le titre du DVD sur l'écran du téléviseur.

Touche DVD/TUNER MENU  
(page 26, 28, 42)

Touche RETURN (page 27)

Touche CLEAR\* (page 28)

Touche OPTIONS  
Appuyez sur cette touche pour ouvrir ou fermer les menus d'options.

Touche SETUP\* (page 24, 31, 33, 56, 80)

Touches  $\uparrow/\downarrow/\leftarrow/\rightarrow$

Appuyez sur ces touches pour sélectionner les options de menu.

Touche  $\boxplus$

Appuyez sur cette touche pour entrer/vérifier les paramètres.

## 6 Touche FUNCTION

Appuyez sur cette touche pour choisir une fonction.

## 7 Touche SOUND FIELD +/- (page 54)

Touche SEARCH (page 26)



### Touche SHIFT

Maintenez cette touche enfoncée pour activer les touches imprimées en rose.

### Touche (volume) +/-\*\*

Appuyez sur ces touches pour régler le volume.



## 8 Touches (arrière rapide/avance rapide) (page 27)

Touches   (retour lent/avance lente) (page 27)

Touches TUNING +/- (page 41)

### Touche (lire)\*\*

Appuyez sur cette touche pour commencer la lecture.

Touches   (précédent/suivant) (page 26)

Appuyez sur cette touche pour sélectionner une page ou un fichier.

Touches PRESET +/- (page 42)



## Touche (pause)

Appuyez sur cette touche pour mettre la lecture en pause. Pour reprendre la lecture, appuyez sur .

## Touche (arrêt)

- Appuyez sur cette touche pour arrêter la lecture. Lorsque cette touche est actionnée deux fois la reprise de la lecture peut être annulée.
- Appuyez sur cette touche pour arrêter un transfert de musique en cours.
- Appuyez sur cette touche pour arrêter la démonstration sonore intégrée.

\* Cette touche est imprimée en rose. Pour l'utiliser, maintenez enfoncée la touche SHIFT () , puis appuyez sur cette touche.

\*\* Les touches numérique 5/AUDIO,  + et  présentent un point tactile. Utilisez ce point tactile comme repère lorsque vous commandez le système.

## Installation sécurisée du système

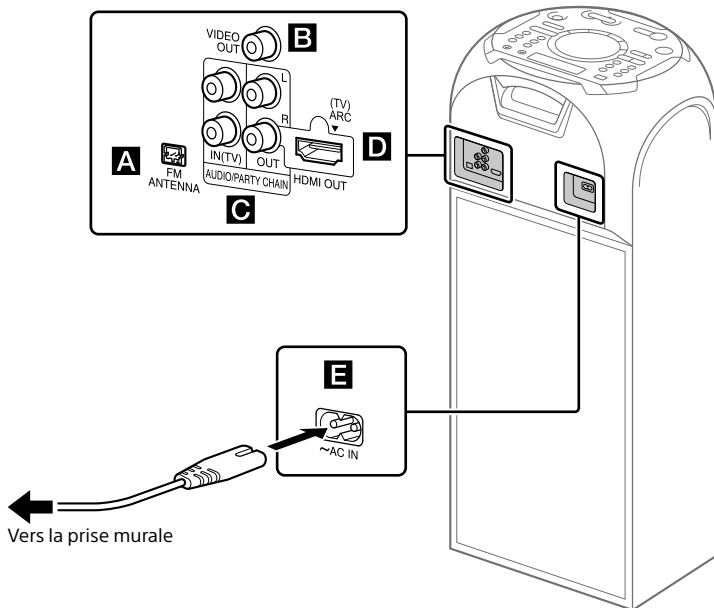

### A Borne pour FM ANTENNA

Lorsque vous mettez les antennes en place, trouvez un emplacement et une orientation offrant une bonne réception. Éloignez l'antenne du cordon d'alimentation secteur et du câble USB pour éviter de capter du bruit parasite.

Déployez le cordon d'antenne FM horizontalement.



### B Prise VIDEO OUT

Utilisez un câble vidéo (non fourni) pour établir une connexion avec la prise d'entrée vidéo d'un téléviseur ou d'un projecteur (page 21).

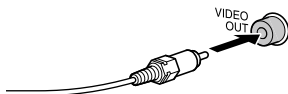

### Remarque

Ne connectez pas ce système au téléviseur via une platine vidéo.

## **C** Prises d'entrée et de sortie audio

Utilisez un câble audio (non fourni) pour établir une connexion comme suit :

- **Prises AUDIO/PARTY CHAIN OUT L/R**
  - Se raccordent aux prises d'entrée audio d'un équipement facultatif.
  - Se raccordent à un autre système audio pour profiter de la fonction Chaîne pour soirée câblée (page 58).
- **Prises AUDIO/PARTY CHAIN IN (TV) L/R**
  - Se raccordent aux prises de sortie audio d'un téléviseur ou d'un équipement audio/vidéo. Le son est émis par ce système.
  - Se raccordent à un autre système audio pour profiter de la fonction Chaîne pour soirée câblée (page 58).

## **D** Prise HDMI OUT (TV) ARC

Utilisez un câble HDMI (non fourni) pour établir une connexion avec la prise HDMI IN d'un téléviseur (page 21).

## **E** Prise AC IN

Connectez le cordon d'alimentation secteur (fourni) à l'unité, puis à la prise murale. La démonstration démarre automatiquement. Si vous appuyez sur  pour mettre sous tension le système, la démonstration s'arrête.

## Désactivation de la démonstration

Pour désactiver la démonstration alors que le système est hors tension, appuyez plusieurs fois sur DISPLAY pour sélectionner le mode Pas d'affichage (mode Économie d'énergie) (page 24).

## Insertion des piles

Insérez les deux piles R03 (format AAA) fournies, en respectant les polarités présentées ci-dessous.

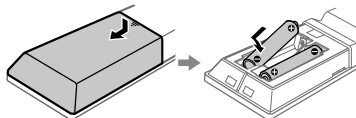

### Remarque

- N'associez pas une pile usagée à une neuve, et ne mélangez pas différents types de piles.
- Si vous n'utilisez pas la télécommande pendant longtemps, retirez la pile pour éviter toute détérioration en cas de fuite ou de corrosion.

## Pour commander l'unité à l'aide de la télécommande

Orientez la télécommande vers le capteur de télécommande de l'unité.

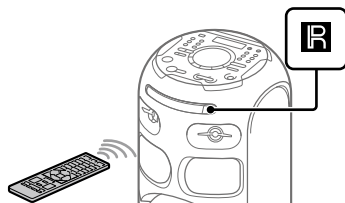

## Connexion du téléviseur

Avant de connecter les câbles, pensez à déconnecter le cordon d'alimentation secteur.

### Pour voir une vidéo

Sélectionnez les méthodes de connexion en fonction des prises de votre téléviseur.

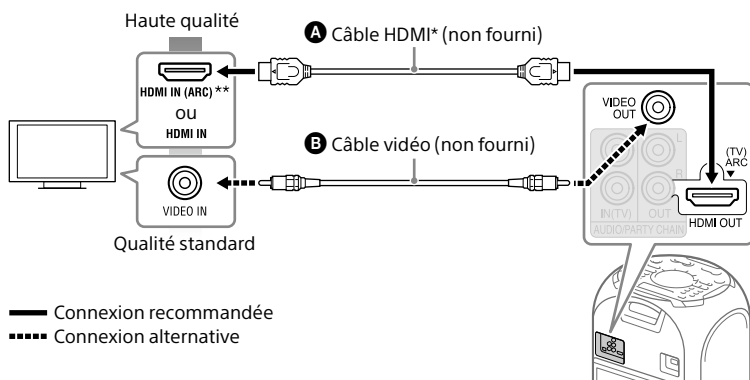

\* Câble HDMI haute vitesse avec Ethernet

\*\* Vous pouvez écouter le son du téléviseur par l'intermédiaire du système en raccordant celui-ci à la prise HDMI IN (ARC) du téléviseur. La fonction Audio Return Channel (ARC) permet au téléviseur de reproduire le son par l'intermédiaire du système avec une connexion HDMI, sans établir de connexion audio (connexion **A**) (page 22). Pour régler la fonction Audio Return Channel (ARC) sur ce système, voir [AUDIO RETURN CHANNEL] (page 37). Pour vérifier la compatibilité de la fonction Audio Return Channel (ARC) de votre téléviseur, reportez-vous au mode d'emploi de celui-ci.

## Pour écouter le son du téléviseur par l'intermédiaire du système

Si vous ne raccordez pas le système à la prise HDMI IN (ARC) du téléviseur, établissez cette connexion.

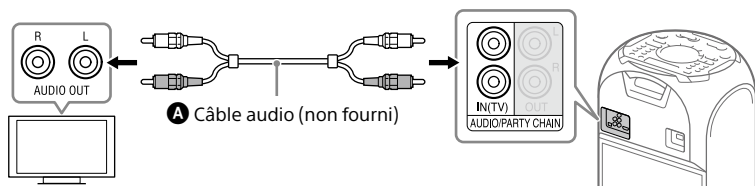

Pour écouter le son du téléviseur, appuyez plusieurs fois sur **FUNCTION** pour sélectionner « TV ».

### Conseil

- Vous pouvez également profiter du son d'un équipement externe (lecteurs de DVD, etc.) par l'intermédiaire du système en le raccordant à la prise AUDIO/PARTY CHAIN IN (TV) à l'aide de la connexion **C** ci-dessus. Pour des informations détaillées, reportez-vous au mode d'emploi de votre équipement.
- Si le niveau de sortie audio du système est bas lors du raccordement de l'équipement externe, essayez de modifier les réglages de sortie audio sur l'équipement connecté. Cela peut améliorer le niveau de sortie audio. Pour des informations détaillées, reportez-vous au mode d'emploi de votre équipement.

### Si « CODE 01 » et « SGNL ERR » apparaissent sur l'écran de l'unité

Lorsque les signaux d'entrée audio vers le système sont différents des signaux PCM linéaires deux canaux, les messages « CODE 01 » et « SGNL ERR » (indiquant que les signaux audio d'entrée ne sont pas pris en charge) apparaissent sur l'écran de l'unité.

Dans ce cas, sélectionnez le mode de sortie audio approprié sur le téléviseur afin de reproduire les signaux audio PCM linéaire deux canaux. Pour des informations détaillées, reportez-vous au mode d'emploi de votre téléviseur.

## Changement du système de couleurs

(Sauf pour les modèles destinés à l'Amérique latine, à l'Europe et à la Russie)

Réglez le système de couleurs PAL ou NTSC selon le système utilisé par votre téléviseur.



Chaque fois que vous exécutez la procédure ci-dessous, le système de couleurs change comme suit :  
NTSC ↔ PAL

Utilisez les touches de l'unité pour exécuter cette opération.



- 1 Appuyez sur  pour allumer le système.
- 2 Appuyez plusieurs fois sur **FUNCTION** pour sélectionner « DVD/CD ».
- 3 Maintenez enfoncé **MEGA BASS** et **MIC ECHO** pendant au moins **3 secondes**.  
« NTSC » ou « PAL » s'affiche à l'écran.

## Exécution de la configuration rapide

Avant d'utiliser le système, vous pouvez effectuer les réglages de base minimum dans la configuration rapide.

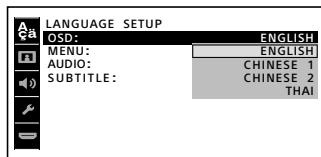
- 1 Allumez le téléviseur et sélectionnez l'entrée en fonction de la connexion.
- 2 Appuyez sur  pour allumer le système.
- 3 Appuyez plusieurs fois sur **FUNCTION** pour sélectionner « DVD/CD ».  
Le message de guidage [Appuyez sur ENTER pour la INSTALLATION] s'affiche en bas de l'écran du téléviseur.
- 4 Appuyez sur  sans charger de disque.  
[CHOIX DE LA LANGUE] s'affiche sur l'écran du téléviseur. Les données affichées peuvent varier selon le pays ou la région.



- 5 Appuyez plusieurs fois sur  pour sélectionner une langue, puis appuyez sur .
- [CONFIGURATION VIDEO] s'affiche sur l'écran du téléviseur.

**6** Appuyez plusieurs fois sur  $\uparrow/\downarrow$  pour sélectionner le réglage correspondant à votre type de téléviseur, puis appuyez sur  $\boxed{+}$ .

Lorsque [INSTALLATION RAPIDE TERMINEE.] s'affiche sur l'écran du téléviseur, le système est prêt pour la lecture.

### **Pour changer le réglage manuellement**

Voir « Utilisation du menu de configuration » (page 33).

### **Pour fermer la configuration rapide**

Maintenez enfoncé SHIFT, puis appuyez sur SETUP.

#### **Remarque**

Le message de guidage s'affiche la première fois que vous allumez le système ou après l'exécution de [REINITIALISATION] (voir « Rétablissement des valeurs par défaut des réglages du menu de configuration ») (page 82).

---

## **Changement du mode d'affichage**

**Appuyez plusieurs fois sur DISPLAY tandis que le système est éteint.**

Chaque fois que vous appuyez sur la touche, l'affichage change comme suit.

---

### **Démonstration**

Des messages sur les principales caractéristiques de ce système défilent à l'écran et l'éclairage est activé.

Pour désactiver l'éclairage, appuyez sur PARTY LIGHT.

---

### **Pas d'affichage (mode économie d'énergie)**

L'affichage est désactivé pour économiser l'énergie.

---



## Lecture disque/USB

### Avant d'utiliser le périphérique USB

Pour connaître les périphériques USB compatibles, voir « Sites Web des périphériques compatibles » (page 12).

(Vous pouvez utiliser vos périphériques Apple avec ce système uniquement par l'intermédiaire d'une connexion BLUETOOTH.)

### Lecture de base

DVD-V   Vidéo CD   CD   DATA CD   DATA DVD   USB

**1** Appuyez plusieurs fois sur **FUNCTION** pour sélectionner « DVD/CD » ou « USB ».

**2** Préparez la source de lecture.

**Pour la fonction DVD/CD :**

Appuyez sur ▲ sur l'unité pour ouvrir le plateau de disque, puis chargez un disque côté imprimé vers le haut sur le plateau.



Lorsque vous lisez un disque de 8 cm, par exemple un CD, placez-le sur le cercle interne du plateau.

Appuyez à nouveau sur ▲ sur l'unité pour fermer le plateau de disque.

Ne poussez pas le plateau de disque en forçant pour le fermer car cela pourrait provoquer un dysfonctionnement.

**Pour la fonction USB :**

Connectez un périphérique USB au port ⚡ (USB).

**Remarque**

Vous pouvez utiliser un adaptateur USB (non fourni) pour connecter le périphérique USB à l'unité si le périphérique USB ne peut pas être connecté au port ⚡ (USB).

**3** (DATA CD DATA DVD USB seulement)  
Appuyez plusieurs fois sur **MEDIA MODE** pour sélectionner le type de support ([MUSIQUE]/[VIDEO]) de votre choix.

**4** Appuyez sur ► pour démarrer la lecture.

## Autres opérations

Pour	Faites cela
Arrêter la lecture	Appuyez sur <b>■</b> .
Mettre en pause la lecture	Appuyez sur <b>  </b> .
Reprise de la lecture ou retour à la lecture normale	Appuyez sur <b>▶</b> .
Annuler le point de reprise	Appuyez deux fois sur <b>■</b> .
Sélectionner une plage, un fichier, un chapitre ou une scène	Appuyez sur <b>◀◀</b> ou <b>▶▶</b> pendant la lecture. Vous pouvez aussi maintenir enfoncé <b>SHIFT</b> et appuyer sur les touches numériques, puis appuyer sur <b>[+]</b> . (Le fonctionnement peut être interdit par le disque ou le périphérique USB.)

### Pour utiliser le contrôle gestuel pendant la lecture

Voir « Utilisation du contrôle gestuel au cours de la lecture » (page 51).

### Pour effectuer la lecture à partir d'un fichier spécifique

- 1 Appuyez plusieurs fois sur **MEDIA MODE** pour sélectionner **[MUSIQUE]** ou **[VIDEO]**.

- 2 Appuyez sur **SEARCH** pour afficher la liste des dossiers.

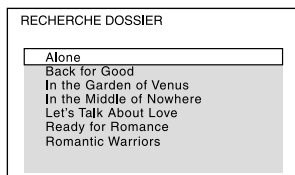

- 3 Appuyez plusieurs fois sur **↑/↓** pour sélectionner le dossier de votre choix.

- 4 Appuyez sur **[+]** pour afficher la liste des fichiers.

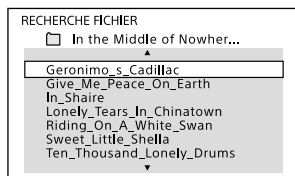

- 5 Appuyez plusieurs fois sur **↑/↓** pour sélectionner le fichier de votre choix, puis appuyez sur **[+]**.

## Autres opérations de lecture



Selon le type de disque ou de fichier, la fonction peut ne pas fonctionner.

Pour	Faites cela
Afficher le menu DVD	Appuyez sur <b>DVD/TUNER MENU</b> .
Afficher la liste des dossiers ou des fichiers	Appuyez sur <b>SEARCH</b> . Appuyez à nouveau sur <b>SEARCH</b> pour annuler la liste des dossiers ou des fichiers.

Pour	Faites cela
Revenir à la liste des dossiers en mode liste des fichiers	Appuyez sur RETURN.
Repérer rapidement un point en avance ou en recul rapide (verrouillage recherche)	Appuyez sur ◀◀ ou ▶▶ pendant la lecture. Chaque fois que vous appuyez sur ◀◀ ou ▶▶, la vitesse de lecture change.
Regarder image par image (lecture au ralenti)	Appuyez sur II, puis appuyez sur ◀I ou I▶. Chaque fois que vous appuyez sur ◀I ou I▶, la vitesse de lecture change.

## Recherche d'une plage spécifique

CD

Maintenez enfoncé **SHIFT** et appuyez sur les touches numériques pour sélectionner la plage que vous voulez lire, puis appuyez sur **[+]**.

Pour rechercher à l'aide de la touche **SEARCH**

- 1 Appuyez sur **SEARCH** pour afficher la liste des plages.
- 2 Appuyez plusieurs fois sur **↕/↕** pour sélectionner la plage que vous voulez lire, puis appuyez sur **[+]**.

## Recherche d'un titre/chapitre/scène/plage/index spécifique

DVD-V VIDEO CD

- 1 Appuyez plusieurs fois sur **SEARCH** pendant la lecture pour sélectionner le mode de recherche.
- 2 Maintenez enfoncé **SHIFT** et appuyez sur les touches numériques pour entrer le numéro du titre, du chapitre, de la scène, de la plage ou de l'index de votre choix, puis appuyez sur **[+]**.  
La lecture démarre.

### Remarque

- Avec un CD VIDEO à lecture PBC, appuyez sur **SEARCH** pour rechercher la scène.
- Avec un CD VIDEO sans lecture PBC, appuyez sur **SEARCH** pour rechercher la plage et l'index.

Pour rechercher un point particulier à l'aide du code temporel

DVD-V

- 1 Appuyez plusieurs fois sur **SEARCH** pendant la lecture pour sélectionner le mode de recherche temporel.





- 2 Maintenez enfoncé SHIFT et appuyez sur les touches numériques pour entrer le code temporel, puis appuyez sur .

Exemple : Pour trouver une scène située 2 heures, 10 minutes et 20 secondes après le début, maintenez enfoncé SHIFT et appuyez sur 2, 1, 0, 2, 0 ([2:10:20]).

En cas d'erreur, maintenez enfoncé SHIFT et appuyez sur CLEAR pour annuler le nombre.

## Pour rechercher à l'aide du menu DVD

DVD-V

- 1 Appuyez sur DVD/TUNER MENU.
- 2 Appuyez sur /// ou maintenez enfoncé SHIFT et appuyez sur les touches numériques pour sélectionner le titre ou l'élément que vous voulez lire, puis appuyez sur .

## Changement des angles de la caméra

DVD-V

Appuyez plusieurs fois sur ANGLE pendant la lecture pour sélectionner l'angle de la caméra de votre choix.

## Sélection du réglage de sous-titre

DVD-V

Appuyez plusieurs fois sur SUBTITLE pendant la lecture pour sélectionner la langue de sous-titre de votre choix ou désactiver les sous-titres.

## Changement de la langue ou du son

DVD-V

VIDEO CD

< D

DATA CD

DATA DVD

USB

Appuyez plusieurs fois sur AUDIO pendant la lecture pour sélectionner le format ou le mode audio de votre choix.

### DVD VIDEO

Vous pouvez sélectionner le format audio ou la langue lorsque la source contient plusieurs formats audio ou que le son est multilingue.

L'affichage de 4 chiffres correspond à un code de langue. Voir « Liste des codes de langues » (page 90)

pour vérifier la langue que le code représente. Lorsque la même langue est affichée au moins deux fois, le DVD VIDEO est enregistré dans plusieurs formats audio.

### CD VIDEO/CD AUDIO/fichier audio

Vous pouvez changer la sortie sonore.

- [STEREO] : Son stéréo standard.
- [1/G]/[2/D] : Son mono du canal gauche ou droit.

## SUPER VIDEO CD

- [1:STEREO] : Son stéréo de la plage audio 1.
- [1:1/G]/[1:2/D] : Son mono du canal gauche ou droit de la plage audio 1.
- [2:STEREO] : Son stéréo de la plage audio 2.
- [2:1/G]/[2:2/D] : Son mono du canal gauche ou droit de la plage audio 2.

## Lecture d'un CD VIDEO doté de fonctions PBC

### VIDEO CD

Vous pouvez utiliser le menu PBC (Contrôle de lecture) pour profiter des fonctionnalités interactives de CD VIDEO (CD VIDEO version 2.0 et Super VCD).

### 1 Appuyez sur ► pour lire un CD VIDEO doté de fonctions PBC.

Le menu PBC s'affiche sur l'écran du téléviseur.

### 2 Maintenez enfoncé SHIFT et appuyez sur les touches numériques pour sélectionner le numéro d'élément de votre choix, puis appuyez sur [+].

### 3 Poursuivez la lecture selon les instructions du menu.

#### Remarque

La lecture PBC est annulée lorsque Lecture en boucle est activée.

## Pour annuler la lecture PBC

- 1 Appuyez sur ◀◀ ou ▶▶, ou maintenez enfoncé SHIFT et appuyez sur les touches numériques pour sélectionner une plage lors de l'arrêt de la lecture.
- 2 Appuyez sur ► ou [+].  
La lecture démarre à partir de la plage sélectionnée.

## Pour revenir à la lecture PBC

Appuyez deux fois sur ■, puis appuyez sur ►.

## Lecture de reprise multidisque

### DVD-V VIDEO CD

Ce système peut mémoriser des points de reprise de lecture pour un maximum de 6 disques et reprendre la lecture lorsque vous réinsérez le même disque. Si vous mémorisez un point de reprise de lecture pour un 7e disque, le point de reprise du premier disque est effacé. Pour activer cette fonction, réglez [REPRISE LECTURE] dans [CONFIGURATION SYSTEME] sur [OUI] (page 36).

#### Remarque

Pour lire depuis le début du disque, appuyez deux fois sur ■, puis appuyez sur ►.

# Utilisation du mode de lecture

## Lecture en ordre séquentiel (lecture normale)

CD DATA CD DATA DVD USB

Lorsque la lecture est arrêtée, appuyez plusieurs fois sur **PLAY MODE**.

### ■ Pendant la lecture d'un disque

- [DISQUE] : lit le disque.
- [DOSSIER]\* : lit tous les fichiers pouvant être lus présents dans le dossier spécifié sur le disque.

\* Sélection impossible avec un CD AUDIO.

### ■ Pendant la lecture d'un périphérique USB

- [UN APPAREIL USB] : lit le périphérique USB.
- [DOSSIER] : lit tous les fichiers pouvant être lus présents dans le dossier spécifié du périphérique USB.

### Remarque

- « FLDR » et « SHUF » s'allument à l'écran lorsque la lecture normale est réglée sur [DISQUE] ou [UN APPAREIL USB].
- « FLDR » s'allume à l'écran lorsque la lecture normale est réglée sur [DOSSIER].

## Lecture en ordre aléatoire (lecture aléatoire)

CD DATA CD DATA DVD USB

Lorsque la lecture est arrêtée, appuyez plusieurs fois sur **PLAY MODE**.

### ■ Pendant la lecture d'un disque

- [DISQUE (ALEATOIRE)] : lit en ordre aléatoire tous les fichiers audio présents sur le disque.
- [DOSSIER (ALEATOIRE)]\* : lit en ordre aléatoire tous les fichiers audio présents dans le dossier indiqué du disque.

\* Sélection impossible avec un CD AUDIO.

### ■ Pendant la lecture d'un périphérique USB

- [UN APPAREIL USB (ALEATOIRE)] : lit en ordre aléatoire tous les fichiers audio présents sur le périphérique USB.
- [DOSSIER (ALEATOIRE)] : lit en ordre aléatoire tous les fichiers audio présents dans le dossier indiqué sur le périphérique USB.

### Remarque

- « SHUF » s'allume à l'écran lorsque la lecture aléatoire est réglée sur [DISQUE (ALEATOIRE)] ou [UN APPAREIL USB (ALEATOIRE)].
- « FLDR » et « SHUF » s'allument à l'écran lorsque la lecture aléatoire est réglée sur [DOSSIER (ALEATOIRE)].
- La lecture aléatoire est impossible avec les fichiers vidéos.
- La lecture aléatoire est annulée lorsque vous :
  - ouvrez le plateau de disque.
  - exécutez un transfert synchronisé.
  - changez de mode de support.
- La lecture aléatoire peut être annulée lorsque vous sélectionnez un dossier ou une plage à lire.

## Lecture répétée (lecture en boucle)

DVD-V VIDEO CD C D DATA CD DATA DVD USB

### Appuyez plusieurs fois sur REPEAT/FM MODE.



Selon le type de disque ou de fichier, certains réglages peuvent ne pas être disponibles.

- [NON] : pas de lecture en boucle.
- [TOUT] : lit en boucle toutes les plages ou tous les fichiers dans le mode de lecture sélectionné.
- [DISQUE] : lit en boucle tout le contenu (DVD VIDEO et CD VIDEO seulement).
- [TITRE] : lit en boucle le titre en cours (DVD VIDEO seulement).
- [CHAPITRE] : lit en boucle le chapitre en cours (DVD VIDEO seulement).
- [PLAGE] : lit en boucle la plage actuelle.
- [FICHER] : lit en boucle le fichier vidéo actuel.

### Pour annuler la lecture en boucle

Appuyez plusieurs fois sur REPEAT/FM MODE pour sélectionner [NON].

#### Remarque

- «  » s'allume à l'écran lorsque la lecture en boucle est réglée sur [TOUT] ou [DISQUE].
- «  » s'allume à l'écran lorsque la lecture en boucle est réglée sur [TITRE], [CHAPITRE], [PLAGE] ou [FICHER].
- Il est impossible d'exécuter la lecture en boucle avec un CD VIDEO pendant la lecture PBC.
- Avec certains DVD VIDEO, il est impossible d'exécuter la lecture en boucle.

- La lecture en boucle est annulée lorsque vous
  - ouvrez le plateau de disque.
  - éteignez le système (DVD VIDEO et CD VIDEO seulement).
  - changez de fonction (DVD VIDEO et CD VIDEO seulement).
  - exécutez un transfert synchronisé
  - changez de mode de support.

## Limitation de la lecture du disque (contrôle parental)

DVD-V

Vous pouvez limiter la lecture de DVD VIDEO selon un niveau prédéfini. Des scènes peuvent être ignorées ou remplacées par d'autres scènes.

- 1** Lorsque la lecture est arrêtée, maintenez enfoncé **SHIFT** et appuyez sur **SETUP**.
- 2** Appuyez plusieurs fois sur **↑/↓** pour sélectionner [CONFIGURATION SYSTEME], puis appuyez sur **+**.
- 3** Appuyez plusieurs fois sur **↑/↓** pour sélectionner [CONTROLE PARENTAL], puis appuyez sur **+**.
- 4** Maintenez enfoncé **SHIFT** et appuyez sur les touches numériques pour saisir ou ressaisir le mot de passe à 4 chiffres, puis appuyez sur **+**.
- 5** Appuyez plusieurs fois sur **↑/↓** pour sélectionner [STANDARD], puis appuyez sur **+**.

## 6 Appuyez plusieurs fois sur $\uparrow/\downarrow$ pour sélectionner une zone géographique comme niveau de limitation de lecture, puis appuyez sur $\boxed{+}$ .

La zone est sélectionnée.

Lorsque vous sélectionnez [AUTRES $\rightarrow$ ], entrez le code de la zone géographique de votre choix en fonction de la « Liste des codes de zones du contrôle parental » (page 91) en maintenant enfoncé SHIFT et en appuyant sur les touches numériques.

## 7 Appuyez plusieurs fois sur $\uparrow/\downarrow$ pour sélectionner [NIVEAU], puis appuyez sur $\boxed{+}$ .

## 8 Appuyez plusieurs fois sur $\uparrow/\downarrow$ pour sélectionner le niveau de votre choix, puis appuyez sur $\boxed{+}$ .

Plus la valeur est basse, plus la limitation est élevée.

### Pour désactiver la fonction de contrôle parental

Réglez [NIVEAU] sur [NON] à l'étape 8.

### Pour lire un disque pour lequel le contrôle parental est réglé

#### 1 Chargez le disque et appuyez sur $\blacktriangleright$ .

L'écran de saisie de votre mot de passe s'affiche sur l'écran du téléviseur.

#### 2 Maintenez enfoncé SHIFT et appuyez sur les touches numériques pour saisir ou ressaisir le mot de passe à 4 chiffres, puis appuyez sur $\boxed{+}$ . Le système démarre la lecture.

### En cas d'oubli de votre mot de passe

Retirez le disque et répétez les étapes 1 à 3 de « Limitation de la lecture du disque (contrôle parental) » (page 31). Maintenez enfoncé SHIFT et appuyez sur les touches numériques pour saisir un mot de passe « 199703 », puis appuyez sur  $\boxed{+}$ .

Suivez les instructions à l'écran et saisissez un nouveau mot de passe à 4 chiffres. Ensuite, rechargez le disque et appuyez sur  $\blacktriangleright$ .

Vous devez ressaisir votre nouveau mot de passe.

## Affichage des informations d'un disque et d'un périphérique USB

DVD-V VIDEO CD C D DATA CD DATA DVD USB

### Informations sur l'écran du téléviseur

Maintenez enfoncé SHIFT et appuyez plusieurs fois sur  $\boxed{\text{DISPLAY}}$  pendant la lecture.

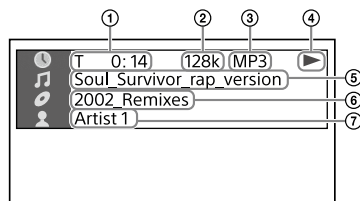

- 1 Informations de lecture  
Durée de lecture et temps restant
- 2 Vitesse de transmission



- ③ **Type de fichier**
- ④ **État de lecture**
- ⑤ **Titre\*/plage/nom de fichier\*\***
- ⑥ **Album\*/nom de dossier\*\*/ chapitre/numéro d'index**
- ⑦ **Nom d'artiste\*,\*\***  
S'affiche pendant la lecture d'un fichier audio.

\* Si un fichier audio présente une étiquette ID3, le système affiche un nom d'album/nom de titre/nom d'artiste à partir des informations d'étiquette ID3. Le système peut prendre en charge ID3 ver 1.0/1.1/2.2/2.3.

\*\* Si le nom contient des caractères qui ne peuvent pas s'afficher, ces caractères sont remplacés par le caractère « \_ ».

#### Remarque

- Selon la source en cours de lecture,
  - certaines informations peuvent ne pas s'afficher.
  - certains caractères ne peuvent pas s'afficher.
- Selon le mode de lecture, les informations affichées peuvent varier.

### Pour afficher les informations de format audio dans les DVD VIDEO et les fichiers vidéos

Appuyez plusieurs fois sur AUDIO pendant la lecture.

#### Informations sur l'écran

#### Appuyez plusieurs fois sur DISPLAY lorsque le système est allumé.

Vous pouvez afficher les informations comme suit :

- durée de lecture/temps restant de la plage, du titre ou du chapitre
- numéro de scène
- nom de fichier, nom de dossier

— titre, artiste et informations d'album

#### Remarque

- Avec certains caractères, le nom du disque ou de la plage peut ne pas s'afficher.
- Le temps de lecture des fichiers audio et vidéos peut ne pas s'afficher correctement.
- Le temps de lecture écoulé pour un fichier audio codé à l'aide d'un VBR (débit binaire variable) ne s'affiche pas correctement.

## Utilisation du menu de configuration

Vous pouvez effectuer différents réglages à des éléments tels que l'image et le son.

Les éléments affichés varient selon le pays ou la région.

#### Remarque

Les réglages de lecture enregistrés sur le disque sont prioritaires par rapport aux réglages du menu de configuration. Par conséquent, il est possible que certains réglages du menu de configuration ne s'exécutent pas.

- 1** Lorsque la lecture s'arrête dans la fonction DVD/CD ou USB, maintenez enfoncé SHIFT et appuyez sur SETUP.

Le menu de configuration s'affiche sur l'écran du téléviseur.

- 2** Appuyez plusieurs fois sur  $\uparrow/\downarrow$  pour sélectionner [CHOIX DE LA LANGUE ], [CONFIGURATION VIDEO], [REGLAGE AUDIO], [CONFIGURATION SYSTEME] ou [REGLAGE HDMI], puis appuyez sur  $\square$ .

**3** Appuyez plusieurs fois sur **↑/↓** pour sélectionner l'élément de votre choix, puis appuyez sur **[+]**.

**4** Appuyez plusieurs fois sur **↑/↓** pour sélectionner le réglage de votre choix, puis appuyez sur **[+]**.

Le réglage est sélectionné et la configuration est terminée.

### Pour fermer le menu

Tout en maintenant enfoncé **SHIFT**, appuyez sur **SETUP**.



## Réglage de la langue – [CHOIX DE LA LANGUE]

### [ECRANS]

Règle la langue d'affichage à l'écran.

### [MENU]

DVD-V

Règle la langue du menu DVD.

### [AUDIO]

DVD-V

Change la langue de la bande sonore.

Lorsque vous sélectionnez [ORIGINAL], la langue qui bénéficie de la priorité sur le disque est sélectionnée.

### [SOUS-TITRE]

DVD-V

Change la langue du sous-titre enregistré dans le DVD VIDEO. Lorsque vous sélectionnez [IDEM AUDIO], la langue des sous-titres change selon la langue sélectionnée pour la bande sonore.

### Remarque

Si vous sélectionnez [AUTRES→] dans [MENU], [AUDIO] et [SOUS-TITRE], entrez un code de langue de la « Liste des codes de langues » (page 90) à l'aide des touches numériques.



## Réglage de l'écran du téléviseur – [CONFIGURATION VIDEO]

### [TYPE TV]

DVD-V

**[16:9]** : Sélectionnez cette option lorsque vous connectez un téléviseur à écran large ou qui dispose d'une fonction mode large.

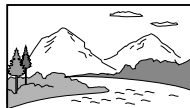

**[4:3 LETTER BOX]** : Sélectionnez cette option lorsque vous connectez un téléviseur à écran 4:3 qui ne dispose pas d'une fonction mode large. Ce réglage affiche une image élargie avec des bandes noires en haut et en bas.



**[4:3 PAN SCAN]** : Sélectionnez cette option lorsque vous connectez un téléviseur à écran 4:3 qui ne dispose pas d'une fonction mode large. Ce réglage affiche une image pleine hauteur sur tout l'écran, les côtés étant rognés.



**[SORTIE 4:3]**

DVD-V

**[PLEIN ECRAN]** : Sélectionnez cette option lorsque vous connectez un téléviseur qui dispose d'une fonction mode large. Affiche une image d'écran 4:3 avec un rapport de format 16:9 même sur un téléviseur à écran large.

**[NORMAL]** : Change la taille de l'image pour l'adapter à la taille de l'écran avec le rapport de format d'image original. Ce réglage affiche des bandes noires sur le côté gauche ou droit si vous affichez une image d'écran 4:3.

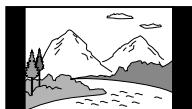
**[SYSTEME COULEUR(CD VIDEO)]**

(Sauf pour les modèles destinés à l'Amérique latine, à l'Europe et à la Russie)

VIDÉO CD

Règle le système de couleurs (PAL ou NTSC).

**[AUTO]** : Reproduit le signal vidéo selon le système de couleurs du disque. Sélectionnez ce réglage si votre téléviseur utilise un système à double format.

**[PAL]** : Change le signal vidéo d'un disque NTSC et l'émet au format PAL.

**[NTSC]** : Change le signal vidéo d'un disque PAL et l'émet au format NTSC.

Pour des informations détaillées, voir « Changement du système de couleurs » (page 23).

**[NIVEAU NOIR]**

(Modèle destiné à l'Amérique latine seulement)

Sélectionne le niveau de noir (niveau de configuration) pour la sortie des signaux vidéos à partir de la prise VIDEO OUT.

**[OUI]** : Règle le niveau de noir du signal de sortie au niveau standard.

**[NON]** : Réduit le niveau de noir standard. Utilisez ce réglage lorsque l'image devient trop blanche.

**[MODE DE PAUSE]**

DVD-V

**[AUTO]** : L'image, y compris les sujets qui se déplacent dynamiquement, est émise sans sautilllements. En règle générale, sélectionnez ce réglage.

**[IMAGE]** : L'image, y compris les sujets qui ne se déplacent pas dynamiquement, est émise en haute résolution.

**Réglage des options audio - [REGLAGE AUDIO]****[AUDIO DRC] (Dynamic Range Compression)**

DVD-V

Permet de regarder des films avec un volume bas tard la nuit.

**[NON]** : Désactivé.

**[STANDARD]** : La plage dynamique est compressée comme le souhaite l'ingénieur du son.

---

## [SELECTION DE PLAGE]

DVD-V

Donne la priorité à la bande sonore qui contient le plus grand nombre de canaux lorsque vous lisez un DVD VIDEO sur lequel plusieurs formats audio (PCM, audio MPEG ou Dolby Digital) sont enregistrés.

**[NON]** : Aucune priorité donnée.

**[AUTO]** : Priorité donnée.

---

## [A/V SYNC]

DVD-V

VIDEO CD

DATA CD

DATA DVD

(Fichiers vidéos seulement)

**[NON]** : Pas de réglage.

**[OUI]** : Règle le délai entre l'image et le son lorsque le son n'est pas synchronisé avec l'image affichée.

---

## [MIXAGE AVAL]

DVD-V

Sélectionne le signal de sortie audio pour lire un son multicanal.

**[NORMAL]** : Émet le son multicanal dans un signal stéréo à deux canaux.

**[DOLBY SURROUND]** : Émet le son multicanal dans un signal surround à deux canaux.

---

## Remarque

Cette caractéristique ne fonctionne que pour la prise HDMI OUT (TV) ARC.

---



## Configuration du système – [CONFIGURATION SYSTEME]

---

### [ECONOMISEUR D'ECRAN]

L'écran de veille permet d'empêcher que votre dispositif d'affichage se détériore (images fantômes). Appuyez sur  $\triangle$  +/- pour désactiver l'écran de veille.

**[OUI]** : L'image de l'écran de veille apparaît si vous n'utilisez pas le système pendant 15 minutes environ.

**[NON]** : Désactive la fonction. L'image de l'écran de veille n'apparaît pas.

---

## [ARRIERE-PLAN]

Sélectionne la couleur d'arrière-plan ou l'image à afficher sur l'écran du téléviseur.

**[POCHETTE]** : L'image de la pochette (image fixe) enregistrée sur le disque s'affiche en arrière-plan.

**[GRAPHIQUE]** : Une image prédéfinie enregistrée dans le système s'affiche en arrière-plan.

**[BLEU]** : La couleur d'arrière-plan est le bleu.

**[NOIR]** : La couleur d'arrière-plan est le noir.

---

## [CONTROLE PARENTAL]

Règle les limitations de lecture. Pour des informations détaillées, voir « Limitation de la lecture du disque (contrôle parental) » (page 31).

---

## [REPRISE LECTURE]

DVD-V

VIDEO CD

**[OUI]** : Enregistre le point de reprise de lecture dans la mémoire pour un maximum de 6 disques.

**[NON]** : La lecture démarre au point de reprise de la lecture seulement pour le disque actuellement présent dans le système.

---

## [REINITIALISATION]

Rétablit les valeurs par défaut des paramètres du menu de configuration. Pour des informations détaillées, voir « Rétablissement des valeurs par défaut des réglages du menu de configuration » (page 82).



## Réglage des options HDMI – [REGLAGE HDMI]

### [RESOLUTION HDMI]

Sélectionne la résolution de sortie du téléviseur lorsque celui-ci est raccordé par un câble HDMI.

**[AUTO(1920×1080p)]** : Émet les signaux vidéos selon la résolution du téléviseur.

**[1920×1080i]/[1280×720p]/[720×480p]\*/[720×480/576p]\*\*** : Émet les signaux vidéos selon le réglage de résolution sélectionné.

\* Pour les modèles destinés à l'Amérique latine seulement.

\*\* Pour les autres modèles.

### [YCbCr/RVB(HDMI)]

**[YCbCr]** : Émet les signaux vidéos YCbCr.

**[RVB]** : Émet les signaux vidéos RVB.

### [AUDIO(HDMI)]

**[AUTO]** : Émet les signaux audio au format d'origine de la prise HDMI OUT(TV) ARC.

**[PCM]** : Émet les signaux PCM linéaire deux canaux de la prise HDMI OUT(TV) ARC.

### [COMMANDE POUR HDMI]

**[OUI]** : La fonction Commande pour HDMI est activée. Vous pouvez utiliser mutuellement le système et le téléviseur raccordé à l'aide d'un câble HDMI.

**[NON]** : Désactivé.

### [AUDIO RETURN CHANNEL]

Activez cette fonction lorsque le système est raccordé à la prise HDMI IN d'un téléviseur compatible avec la fonction Audio Return Channel (ARC). Cette fonction est disponible lorsque vous réglez [COMMANDE POUR HDMI] sur [OUI].

**[OUI]** : Vous pouvez écouter le son du téléviseur sur les enceintes du système.

**[NON]** : Désactivé.

### [VEILLE LIÉE AU TÉLÉVISEUR]

Cette fonction est disponible lorsque vous réglez [COMMANDE POUR HDMI] sur [OUI].

**[AUTO]** : Lorsque vous éteignez le téléviseur, le système s'éteint automatiquement dans les conditions suivantes :

- lorsque vous lisez de la vidéo dans la fonction DVD/CD ou USB.
- lorsque la lecture audio est arrêtée dans la fonction DVD/CD ou USB.
- lorsque la fonction téléviseur est sélectionnée.

**[OUI]** : Le système s'éteint automatiquement lorsque vous éteignez le téléviseur indépendamment de la fonction.

**[NON]** : Le système ne s'éteint pas lorsque vous éteignez le téléviseur.

## Transfert USB

### Avant d'utiliser le périphérique USB

Pour connaître les périphériques USB compatibles, voir « Sites Web des périphériques compatibles » (page 12).

(Vous pouvez utiliser vos périphériques Apple avec ce système uniquement par l'intermédiaire d'une connexion BLUETOOTH.)

### Transfert de musique

Vous pouvez transférer de la musique à partir d'un disque (CD AUDIO ou disque MP3 seulement) vers un périphérique USB connecté au port  $\Psi$  (USB).

Le format audio des fichiers transférés par ce système est MP3.

#### Remarque

- Ne retirez pas le périphérique USB pendant les opérations de transfert ou d'effacement. Vous pourriez altérer les données présentes sur le périphérique USB, voire endommager celui-ci.
- Les fichiers MP3 sont transférés à la même vitesse de transmission que les fichiers originaux.
- En cas de transfert à partir d'un CD AUDIO, vous pouvez sélectionner la vitesse de transmission avant le transfert.
- Les opérations de transfert et d'effacement USB sont interdites tant que le plateau de disque est ouvert.

#### Remarque sur les contenus protégés par des droits d'auteur

L'utilisation de la musique transférée est limitée à un usage strictement privé. Une utilisation de la musique au-delà de cette limite nécessite l'autorisation des détenteurs des droits d'auteur.

#### Pour sélectionner la vitesse de transmission

Vous pouvez sélectionner une vitesse de transmission supérieure pour transférer de la musique avec une meilleure qualité.

##### 1 Appuyez sur **OPTIONS**.

Le menu d'options s'affiche à l'écran.

##### 2 Appuyez plusieurs fois sur $\uparrow/\downarrow$ pour sélectionner « **BIT RATE** », puis appuyez sur $\boxed{+}$ .

##### 3 Appuyez plusieurs fois sur $\uparrow/\downarrow$ pour sélectionner la vitesse de transmission souhaitée, puis appuyez sur $\boxed{+}$ .

- « 128 KBPS » : les fichiers MP3 codés présentent une taille de fichier plus petite et une qualité audio inférieure.
- « 256 KBPS » : les fichiers MP3 codés présentent une taille de fichier plus grande et une qualité audio supérieure.

Pour fermer le menu d'options, appuyez sur **OPTIONS**.

## Transfert de musique à partir d'un disque

Vous pouvez transférer de la musique sur un périphérique USB connecté au port  $\Psi$  (USB) comme suit :

- Transfert synchronisé : transfère toutes les plages ou fichiers MP3 d'un disque vers USB.
- Transfert REC1 : transfère une plage ou un fichier MP3 unique pendant la lecture.

### 1 Connectez un périphérique USB transférable au port $\Psi$ (USB).

#### Remarque

Vous pouvez utiliser un adaptateur USB (non fourni) pour connecter le périphérique USB à l'unité si le périphérique USB ne peut pas être connecté au port  $\Psi$  (USB).

### 2 Appuyez plusieurs fois sur **FUNCTION** pour sélectionner « DVD/CD », puis chargez un disque.

### 3 Préparez la source audio.

#### Transfert synchronisé :

Si le système démarre automatiquement la lecture, appuyez deux fois sur  $\blacksquare$  pour arrêter totalement la lecture. Lorsque la lecture est arrêtée, appuyez plusieurs fois sur **PLAY MODE** pour sélectionner le mode de lecture souhaité.

#### Remarque

Si vous commencez à transférer en lecture aléatoire ou en lecture en boucle, le mode de lecture sélectionné passe automatiquement en lecture normale.

#### Transfert REC1 :

Sélectionnez la plage ou le fichier MP3 que vous voulez transférer, puis démarrez la lecture.

### 4 Appuyez sur **REC TO USB**.

« PUSH ENTER » s'affiche à l'écran.

### 5 Appuyez sur $\square$ .

Le transfert démarre, puis « DO NOT REMOVE » s'affiche à l'écran. Ne retirez pas le périphérique USB tant que le transfert n'est pas fini.

Une fois le transfert terminé, le système se comporte comme suit :

#### Transfert synchronisé :

Le disque s'arrête automatiquement.

#### Transfert REC1 :

Le disque continue de lire la plage ou le fichier suivant.

### Pour arrêter le transfert

Appuyez sur  $\blacksquare$ .

### Remarques sur le transfert

- Il est impossible de transférer des fichiers MP3 présents sur un disque formaté UDF (Universal Disk Format) vers le périphérique USB.
- Pendant le transfert, aucun son n'est émis.
- Les informations CD-TEXT ne sont pas transférées dans les fichiers MP3 créés.
- Le transfert s'arrête automatiquement si :
  - l'espace sur le périphérique USB devient insuffisant pendant le transfert.
  - le nombre de fichiers audio ou de dossiers présents dans le périphérique USB atteint la limite que le système peut reconnaître.

- Si un dossier ou un fichier que vous essayez de transférer possède le même nom sur le périphérique USB, un numéro séquentiel est ajouté après le nom sans que le dossier ou le fichier d'origine ne soit écrasé.
- Vous ne pouvez pas effectuer les opérations suivantes lors du transfert :
  - Éjecter le disque.
  - Sélectionner une autre plage ou un autre fichier.
  - Mettre en pause la lecture ou trouver un point dans la plage ou dans le fichier.
  - Changer la fonction.
- Pendant le transfert de musique vers un WALKMAN® à l'aide de « Media Manager for WALKMAN », pensez à utiliser le format MP3.
- Lorsque vous connectez un WALKMAN® au système, pensez à effectuer la connexion après la disparition de l'affichage « Creating Library » ou « Creating Database » sur le WALKMAN®.

## Règles de génération de dossiers et fichiers

### Nombre maximum de fichiers MP3 pouvant être générés

- 298 dossiers
- 650 fichiers dans un dossier
- 650 fichiers dans un dossier REC1-CD ou REC1-MP3

Ces chiffres peuvent varier selon la configuration du fichier ou du dossier.

Lors du transfert vers un périphérique USB, un dossier « MUSIC » est créé directement sous « ROOT ». Les dossiers et les fichiers sont générés dans ce dossier « MUSIC » selon la méthode de transfert et la source comme suit :

## Transfert synchronisé

### ■ Pendant le transfert de toutes les plages à partir d'un CD AUDIO

Nom de dossier : « CDDA0001 »\*  
Nom de fichier : « TRACK001 »\*

### ■ Pendant le transfert de fichiers MP3 à partir d'un disque

Nom de dossier : Identique à la source  
Nom de fichier : Identique à la source

## Transfert REC1

### ■ Pendant le transfert d'une plage à partir d'un CD AUDIO

Nom de dossier : « REC1-CD »  
Nom de fichier : « TRACK001 »\*

### ■ Pendant le transfert d'un fichier MP3 à partir d'un disque

Nom de dossier : « REC1-MP3 »  
Nom de fichier : Identique à la source

\* Les numéros de dossiers et de fichiers sont ensuite attribués en série.

## Effacement de fichiers audio ou de dossiers sur le périphérique USB

- 1 Appuyez plusieurs fois sur **FUNCTION** pour sélectionner « USB ».
- 2 Appuyez plusieurs fois sur **MEDIA MODE** pour sélectionner [MUSIQUE].
- 3 Lorsque la lecture est arrêtée, appuyez sur **OPTIONS**.  
Le menu d'options s'affiche à l'écran.



- 4** Appuyez plusieurs fois sur **↔** pour sélectionner « ERASE », puis appuyez sur **+**.

La liste des dossiers s'affiche sur l'écran du téléviseur.

- 5** Appuyez plusieurs fois sur **↔** pour sélectionner un dossier, puis appuyez sur **+**.

La liste des fichiers s'affiche sur l'écran du téléviseur.

- 6** Appuyez plusieurs fois sur **↔** pour sélectionner le fichier audio que vous voulez effacer, puis appuyez sur **+**.

Si vous voulez effacer tous les fichiers audio présents dans le dossier, sélectionnez [TOUTES LES PAGES] dans la liste. « FOLDER ERASE » ou « TRACK ERASE » et « PUSH ENTER » s'affichent à l'écran.

Pour annuler les opérations d'effacement, appuyez sur **■**.

- 7** Appuyez sur **+**.  
« COMPLETE » s'affiche à l'écran.  
Pour fermer le menu d'options, appuyez sur **■**.

#### Remarque

- Vous ne pouvez effacer que les fichiers audio, au format MP4 et au format 3GP pris en charge.
- Il est impossible d'effacer des fichiers audio ou des dossiers lorsque le mode lecture aléatoire est sélectionné. Sélectionnez le mode de lecture normale avant d'effacer.
- Les opérations d'effacement sont interdites tant que le plateau de disque est ouvert.

## Tuner

### Écoute de la radio

- 1** Appuyez plusieurs fois sur **FUNCTION** pour sélectionner « TUNER FM ».
- 2** Sélectionnez une station.

#### Pour le défilement automatique :

Maintenez enfoncé TUNING +/- jusqu'à ce que la fréquence commence à changer sur l'écran.

Le défilement s'arrête automatiquement lorsqu'une station est sélectionnée. « ST » (pour les programmes FM stéréo seulement) s'allume à l'écran.

Si le défilement ne s'arrête pas, appuyez sur **■** pour l'arrêter. Ensuite, effectuez une syntonisation manuelle (ci-dessous).

#### Syntonisation manuelle :

Appuyez plusieurs fois sur TUNING +/- pour sélectionner la station souhaitée.

#### Remarque

Lorsque vous sélectionnez une station FM qui offre des services RDS, les informations telles que le nom de service ou de la station sont fournies par les diffuseurs. Vous pouvez consulter les informations RDS en appuyant plusieurs fois sur DISPLAY.

#### Astuce

Pour réduire le bruit statique sur une station stéréo FM mal captée, appuyez plusieurs fois sur REPEAT/FM MODE jusqu'à ce que « ST » disparaisse de l'écran. Vous perdrez l'effet stéréo, mais la réception sera meilleure.

## Préréglage des stations de radio

Vous pouvez enregistrer jusqu'à 20 stations FM dans vos stations préférées.

- 1 Sélectionnez la station de votre choix.**
- 2 Appuyez sur DVD/TUNER MENU.**
- 3 Appuyez plusieurs fois sur  $\uparrow/\downarrow$  pour sélectionner le numéro de préréglage de votre choix, puis appuyez sur  $\boxed{+}$ .**

« COMPLETE » s'affiche à l'écran et la station est enregistrée.

Si une autre station est déjà attribuée au numéro de préréglage sélectionné, cette station est remplacée par la nouvelle.

### Pour écouter la station préréglée

Appuyez plusieurs fois sur PRESET +/- pour sélectionner le numéro de préréglage de votre choix.

Vous pouvez aussi maintenir enfoncé SHIFT et appuyer sur les touches numériques, puis appuyer sur  $\boxed{+}$ .

## Connexion BLUETOOTH

### À propos de la technologie sans fil BLUETOOTH

La technologie sans fil BLUETOOTH est une technologie à courte portée qui permet à des périphériques numériques d'échanger des données sans fil.

### Version, profils et codecs BLUETOOTH pris en charge

Pour des informations détaillées, voir « Section BLUETOOTH » (page 88).

### Périphériques BLUETOOTH compatibles

Pour des informations détaillées, voir « Sites Web des périphériques compatibles » (page 12).

### À propos de l'indicateur BLUETOOTH

Le voyant BLUETOOTH de l'unité s'allume ou clignote en bleu pour afficher l'état BLUETOOTH.

État du système	État de l'indicateur
Veille BLUETOOTH	Clignotement lent
Pairage BLUETOOTH	Clignotement rapide
La connexion BLUETOOTH est établie	Allumé fixement

## Pairage de ce système avec un périphérique BLUETOOTH

Le pairage est une opération qui permet à des périphériques BLUETOOTH de s'enregistrer mutuellement au préalable. Une fois qu'une opération de pairage est exécutée, il est inutile de la réexécuter.

Si votre périphérique est un smartphone compatible NFC, la procédure de pairage manuel est inutile. (Voir « Connexion BLUETOOTH à une touche par NFC » (page 46).)

**1 Placez le périphérique BLUETOOTH dans un rayon d'un mètre autour de l'unité.**

**2 Appuyez plusieurs fois sur **FUNCTION** pour sélectionner « BLUETOOTH ».**

### Conseil

- Lorsqu'il n'y a aucune information de pairage sur le système (par exemple, la première fois que vous utilisez la fonction BLUETOOTH après l'achat), « PAIRING » clignote sur l'écran et le système passe en mode de pairage. Passez à l'étape 4.
- Si le système est connecté à un périphérique BLUETOOTH, appuyez sur BLUETOOTH sur l'unité pour interrompre la connexion.

**3 Maintenez la touche – PAIRING enfoncée sur l'unité pendant au moins deux secondes.**

« PAIRING » clignote sur l'écran.

**4 Effectuez la procédure de pairage sur le périphérique BLUETOOTH.**

Pour des informations détaillées, reportez-vous au mode d'emploi de votre périphérique BLUETOOTH.

**5 Sélectionnez « MHC-V41D » sur l'écran du périphérique BLUETOOTH.**

Exécutez cette étape dans un délai de 5 minutes, faute de quoi le pairage est annulé. Dans ce cas, reprenez à partir de l'étape 3.

### Remarque

Si une clé de passe est requise sur le périphérique BLUETOOTH, entrez « 0000 ». La « clé de passe » est parfois appelée « code de passe », « code PIN », « numéro PIN » ou « mot de passe ».

**6 Établissez la connexion avec le périphérique BLUETOOTH.**

Une fois le pairage terminé et la connexion BLUETOOTH établie, le nom du périphérique BLUETOOTH s'affiche à l'écran.

Selon le périphérique BLUETOOTH, la connexion peut démarrer automatiquement une fois le pairage terminé.

Vous pouvez vérifier l'adresse du périphérique BLUETOOTH en appuyant plusieurs fois sur DISPLAY.

### Remarque

- Vous pouvez effectuer le pairage d'un maximum de 8 périphériques BLUETOOTH. Si un 9e périphérique BLUETOOTH est inclus au pairage, le périphérique le plus anciennement associé est supprimé.
- Si vous voulez effectuer un pairage avec un autre périphérique BLUETOOTH, répétez les étapes 1 à 6.
- Si le dernier périphérique BLUETOOTH connecté est situé à proximité, une connexion BLUETOOTH est automatiquement établie et le nom du périphérique BLUETOOTH s'affiche à l'écran.

## Pour annuler l'opération de pairage

Maintenez enfoncé **PAIRING** sur l'unité pendant au moins deux secondes jusqu'à ce que « **BLUETOOTH** » s'affiche à l'écran.

## Pour effacer les informations de pairage

Vous pouvez effacer toutes les informations de pairage en réinitialisant le système. Voir « Réinitialisation du système » (page 82).

### Remarque

Une fois le système réinitialisé, il est possible qu'il ne puisse pas se connecter avec votre iPhone/iPod touch. Dans ce cas, supprimez les informations de pairage du système dans l'iPhone/iPod touch, puis recommencez la procédure de pairage.

---

## Écouter de la musique sur un périphérique BLUETOOTH

Vous pouvez écouter de la musique sur le périphérique BLUETOOTH et contrôler la lecture du périphérique BLUETOOTH en utilisant les touches de l'unité ou de la télécommande. Vérifiez les points suivants avant de lire de la musique :

- La fonction BLUETOOTH du périphérique BLUETOOTH est activée.
- Le pairage est effectué (page 43).

Une fois que le système et le périphérique BLUETOOTH sont connectés, vous pouvez contrôler la lecture en appuyant sur **▶**, **||**, **■**, **◀◀/▶▶** et **◀◀/▶▶|**.

## 1 Appuyez sur BLUETOOTH sur l'unité pour sélectionner la fonction BLUETOOTH.

« BLUETOOTH » s'affiche à l'écran.

## 2 Établissez la connexion avec le périphérique BLUETOOTH.

Appuyez sur BLUETOOTH sur l'unité pour vous connecter au dernier périphérique BLUETOOTH connecté. Exécutez la connexion BLUETOOTH à partir du périphérique BLUETOOTH si celui-ci n'est pas connecté.

Une fois la connexion établie, le nom du périphérique BLUETOOTH s'affiche à l'écran.

## 3 Appuyez sur **▶** pour démarrer la lecture.

Avec certains périphériques BLUETOOTH,

— vous devez appuyer deux fois sur **▶**.

— vous devez peut-être démarrer la lecture d'une source audio sur le périphérique BLUETOOTH.

## 4 Réglez le volume.

Réglez d'abord le volume sur le périphérique BLUETOOTH. Si le niveau du volume est encore trop bas, réglez-le sur le système.

### Remarque

Lorsque le système n'est connecté à aucun périphérique BLUETOOTH, il se connecte automatiquement au dernier périphérique BLUETOOTH connecté lorsque vous appuyez sur BLUETOOTH sur l'unité ou **▶**.

## Pour utiliser le contrôle gestuel pendant la lecture

Voir « Utilisation du contrôle gestuel au cours de la lecture » (page 51).

## Pour mettre fin à la connexion BLUETOOTH

Appuyez sur BLUETOOTH sur l'unité.  
« BLUETOOTH » s'affiche à l'écran.

### Remarque

Avec certains périphériques BLUETOOTH, la connexion BLUETOOTH peut être automatiquement interrompue lorsque vous arrêtez la lecture.

## Connexion de ce système à plusieurs périphériques BLUETOOTH (connexion multipériphérique)

Il est possible de connecter au système jusqu'à 3 périphériques BLUETOOTH en même temps avec une connexion A2DP/AVRCP. Avant d'associer par pairement d'autres périphériques BLUETOOTH, vérifiez que la fonction BLUETOOTH est sélectionnée sur le système et que le premier périphérique BLUETOOTH est connecté au système.

### Pour associer par pairement un deuxième ou un troisième périphérique

Répétez les étapes 1 à 6 de « Pairement de ce système avec un périphérique BLUETOOTH » (page 43).

## Pour permuter la source de lecture

Pendant la lecture à partir d'un périphérique BLUETOOTH connecté, lancez la lecture sur un autre périphérique BLUETOOTH connecté. Le système émet le son à partir du périphérique de lecture le plus récent.

### Remarque

- Les opérations peuvent varier selon les périphériques BLUETOOTH. Avec certaines combinaisons de périphériques, il est possible qu'un périphérique BLUETOOTH ne puisse pas se connecter. Pour des informations détaillées, reportez-vous aux modes d'emploi des périphériques.
- Si vous essayez de connecter un 4e périphérique BLUETOOTH, le périphérique de lecture le plus ancien est déconnecté.
- Avec certains périphériques BLUETOOTH, vous risquez de ne pas pouvoir établir trois connexions BLUETOOTH en même temps.
- Il est impossible d'établir une connexion multipériphérique lorsque vous utilisez la fonction Chaîne pour soirée sans fil, Ajout d'enceinte ou Appel mains libres.

### Pour déconnecter un périphérique BLUETOOTH d'une connexion multipériphérique

Mettez fin à la connexion BLUETOOTH sur le périphérique BLUETOOTH que vous voulez déconnecter.

### Pour déconnecter tous les périphériques BLUETOOTH d'une connexion multipériphérique

Appuyez sur BLUETOOTH sur l'unité.

## Connexion BLUETOOTH à une touche par NFC

NFC (Near Field Communication) est une technologie qui permet à différents périphériques, tels que des smartphones et des puces électroniques, de communiquer sans fil à courte portée.

Lorsque vous touchez le système avec un smartphone compatible NFC, le système effectue automatiquement :

- l'activation de la fonction BLUETOOTH.
- l'exécution du pairing et l'établissement de la connexion BLUETOOTH.

### Smartphones compatibles

Les smartphones qui intègrent une fonction NFC (SE : Android 2.3.3 ou supérieur, sauf Android 3.x)

### Remarque

- Le système peut reconnaître et se connecter seulement à un smartphone compatible NFC à la fois. Si vous essayez de connecter un autre smartphone compatible NFC au système, le smartphone compatible NFC actuellement connecté est déconnecté.
- Selon le smartphone compatible NFC, vous devrez peut-être activer à l'avance la fonction NFC sur le smartphone. Pour des informations détaillées, reportez-vous au mode d'emploi du smartphone.

- 1 Avec le smartphone, touchez la Marque-N sur l'unité jusqu'à ce que le smartphone réponde au système.

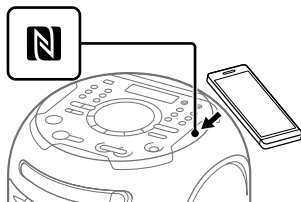

Terminez la connexion en suivant les instructions qui s'affichent sur le smartphone.

Une fois la connexion BLUETOOTH établie, le nom du smartphone s'affiche à l'écran.

- 2 Démarrez la lecture d'une source audio sur le smartphone.

Pour des informations détaillées, reportez-vous au mode d'emploi de votre périphérique BLUETOOTH.

### Conseil

Si le pairing BLUETOOTH échoue, essayez la procédure suivante.

- Si vous utilisez un étui vendu dans le commerce, retirez le smartphone de celui-ci.
- Avec le smartphone, touchez à nouveau la Marque-N de l'unité.
- Déverrouillez l'écran du smartphone.

### Pour mettre fin à la connexion BLUETOOTH

Avec le smartphone, touchez à nouveau la Marque-N de l'unité.

## Réglage des codecs audio BLUETOOTH

Vous pouvez activer le codec AAC, LDAC ou SBC à partir du périphérique BLUETOOTH. AAC/LDAC peuvent être sélectionnés seulement lorsque le périphérique BLUETOOTH prend en charge AAC/LDAC.

### 1 Appuyez sur **OPTIONS**.

Le menu d'options s'affiche à l'écran.

### 2 Appuyez plusieurs fois sur **↕/↕** pour sélectionner « **BT CODEC** », puis appuyez sur **[+]**.

### 3 Appuyez plusieurs fois sur **↕/↕** pour sélectionner le réglage, puis appuyez sur **[+]**.

- « **AUTO** » : Permet la réception au format de codec AAC ou LDAC selon les capacités du périphériques BLUETOOTH.
- « **SBC** » : Reçoit au format de codec SBC.

Pour fermer le menu d'options, appuyez sur **OPTIONS**.

#### Remarque

- Vous pouvez bénéficier d'un son haute qualité si le codage AAC ou LDAC est sélectionné. Si vous ne pouvez pas émettre le son en codage AAC ou LDAC à partir de votre périphérique ou si le son est interrompu, sélectionnez « **SBC** ».
- Si vous changez ce paramètre tandis que le système est connecté à un périphérique BLUETOOTH, le périphérique BLUETOOTH est déconnecté. Pour vous connecter au périphérique BLUETOOTH, réexécutez la connexion BLUETOOTH.

#### Conseil

LDAC est une technologie de codage audio développée par Sony qui permet de transmettre un contenu audio haute résolution (Hi-Res), y compris via une connexion BLUETOOTH. À la différence d'autres technologies de codage compatibles BLUETOOTH, par exemple SBC, elle fonctionne sans réduction de la qualité du contenu audio haute résolution\*, et elle permet de transmettre environ trois fois plus de données\*\* via un réseau sans fil BLUETOOTH que les autres technologies, avec une qualité sonore inégalée, grâce à un codage efficace et une mise en paquets optimisée.

\* Sauf le contenu au format DSD.

\*\* Par rapport à SBC (Subband Coding), lorsque la vitesse de transmission de 990 kbit/s (96/48 kHz) ou 909 kbit/s (88,2/44,1 kHz) est sélectionnée.

## Réglage du mode veille BLUETOOTH

Le mode veille BLUETOOTH permet au système de s'allumer automatiquement lorsque vous établissez une connexion BLUETOOTH.

### 1 Appuyez sur **OPTIONS**.

Le menu d'options s'affiche à l'écran.

### 2 Appuyez plusieurs fois sur **↕/↕** pour sélectionner « **BT STBY** », puis appuyez sur **[+]**.

- 3** Appuyez plusieurs fois sur  $\uparrow/\downarrow$  pour sélectionner le réglage, puis appuyez sur  $\boxed{+}$ .
- « ON » : Le système s'allume automatiquement même lorsqu'il est en mode veille.
  - « OFF » : Désactive cette fonction. Pour fermer le menu d'options, appuyez sur OPTIONS.

## Activation ou désactivation du signal BLUETOOTH

Vous pouvez vous connecter au système à partir d'un périphérique BLUETOOTH associé dans toutes les fonctions lorsque le signal BLUETOOTH du système est activé. Par défaut, ce réglage est activé. Utilisez les touches de l'unité pour exécuter cette opération.

### Maintenez MEGA BASS et $\boxed{+}$ enfoncés pendant environ trois secondes.

« BT ON » ou « BT OFF » s'affiche à l'écran.

#### Remarque

- Vous ne pouvez pas exécuter les opérations suivantes si vous désactivez le signal BLUETOOTH :
  - Pairage et/ou connexion avec un périphérique BLUETOOTH
  - Utilisation de « Sony | Music Center » à l'aide d'une connexion BLUETOOTH
  - Changement de codecs audio BLUETOOTH
- Si vous touchez la Marque-N sur le panneau supérieur de l'unité à l'aide d'un smartphone compatible NFC ou activez le mode veille BLUETOOTH, le signal BLUETOOTH s'active automatiquement.



## Commande du système à l'aide d'un smartphone ou d'une tablette (Sony | Music Center)

« Sony | Music Center » est une app dédiée pour commander les périphériques audio fabriqués par Sony et compatibles avec « Sony | Music Center » à l'aide d'un smartphone ou d'une tablette. Vous la trouverez facilement dans Google Play ou dans l'App Store en cherchant « Sony | Music Center ». Recherchez « Sony | Music Center » dans Google Play ou dans l'App Store et téléchargez l'app à l'aide de votre smartphone ou de votre tablette.

« Sony | Music Center » vous permet de :

- permuter les fonctions du système, contrôler la lecture d'un disque/périphérique USB et sélectionner les stations FM.
- naviguer dans le contenu musical d'un disque/périphérique USB.
- afficher les informations sur un disque/des périphériques USB, telles que la durée de lecture et le titre.
- régler le volume et changer les réglages sonores.
- contrôler plusieurs systèmes pendant l'utilisation de la fonction Chaîne pour soirée sans fil.



- 1 Recherchez « Sony | Music Center » ou scannez le code bidimensionnel ci-dessous.



- 2 Téléchargez l'app « Sony | Music Center » sur votre périphérique.
- 3 Connectez le système et le périphérique par l'intermédiaire d'une connexion BLUETOOTH (page 43).
- 4 Lancez « Sony | Music Center » et suivez les instructions à l'écran.

#### Remarque

- Nous vous recommandons d'utiliser la dernière version de « Sony | Music Center ».
- Si l'application « Sony | Music Center » fonctionne mal, appuyez sur BLUETOOTH sur l'unité pour mettre fin à la connexion BLUETOOTH, puis réexécutez-la, de sorte qu'elle fonctionne normalement.
- Les opérations disponibles via « Sony | Music Center » peuvent varier selon le périphérique audio.
- Pour plus de détails sur « Sony | Music Center », reportez-vous à l'URL suivante : <http://info.vssupport.sony.net/help/>
- Les spécifications et la conception de l'affichage de « Sony | Music Center » peuvent être modifiées sans préavis.



## Lancer une soirée avec « Fiestable »

Vous pouvez contrôler les fonctions de soirée du Home Audio System de Sony à l'aide d'une interface utilisateur intuitive et élégante grâce à l'app « Fiestable ». « Fiestable » vous permet de contrôler des fonctionnalités telles que DJ Effect, l'éclairage et le karaoké. Vous pouvez également profiter de la fonction « Motion Control », qui vous permet de commander certaines fonctionnalités de ce système en secouant votre périphérique BLUETOOTH dans différentes directions.

Même si « Fiestable » est installé, l'icône « Fiestable » ne s'affiche pas sur l'écran d'accueil du smartphone ou de la tablette. Elle est intégrée à l'app « Sony | Music Center » en tant que plug-in.

- 1 Recherchez l'app « Sony | Music Center » et téléchargez-la dans votre périphérique (page 48).
- 2 Recherchez l'app « Fiestable » dans Google Play ou dans l'App Store et téléchargez-la à l'aide de votre périphérique.
- 3 Connectez le système et le périphérique par l'intermédiaire d'une connexion BLUETOOTH (page 43).
- 4 Lancez « Sony | Music Center » et touchez l'icône « Fiestable ».

#### Remarque

Pour plus de détails sur « Sony | Music Center », reportez-vous à l'URL suivante : <http://info.vssupport.sony.net/help/>

---

## Obtenir et partager un classement Party People et bénéficier de fonctionnalités supplémentaires avec Party King

Le système possède une fonctionnalité unique qui enregistre automatiquement votre utilisation du système.

Selon votre utilisation, le système vous attribue un classement Party People en fonction de critères prédéfinis. Plus vous utilisez souvent le système, plus vous obtenez un classement élevé.

Lorsque vous avez obtenu un certain classement Party People, vous pouvez partager votre résultat sur les médias sociaux.

Le système récompensera également vos résultats à l'aide de fonctionnalités supplémentaires.

### **Remarque**

Pour utiliser cette fonctionnalité, vérifiez que les app « Sony | Music Center » (page 48) et « Fiestable » (page 49) ont été installées sur votre périphérique.

- 1** Connectez le système et le périphérique par l'intermédiaire d'une connexion BLUETOOTH (page 43).
- 2** Lancez « Sony | Music Center », touchez l'icône « Fiestable », puis suivez les instructions à l'écran.

Vous pouvez vérifier votre classement actuel, explorer les fonctionnalités supplémentaires et aussi découvrir comment obtenir un classement supérieur.

## Contrôle gestuel

### Profiter du contrôle gestuel

Vous pouvez contrôler les opérations dans les modes PLAYBACK, DJ, SAMPLER et KARAOKE en balayant votre main au-dessus de GESTURE CONTROL sur l'unité.

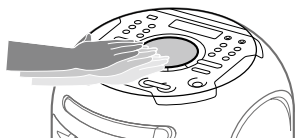

#### Remarque

Abstenez-vous de toucher ou de mettre en contact votre main avec GESTURE CONTROL lorsque vous effectuez le mouvement de balayage.

#### Balayez votre main au-dessus de GESTURE CONTROL dans les six directions suivantes.

Mouvement de balayage	Balayez dans cette direction
De droite à gauche	←
De gauche à droite	→
De bas en haut	↑
De haut en bas	↓
Dans le sens des aiguilles d'une montre	↻
Dans le sens contraire des aiguilles d'une montre	↺

#### Pour activer le contrôle gestuel

Appuyez sur GESTURE ON/OFF, puis appuyez sur le mode de votre choix (PLAYBACK, DJ, SAMPLER, ou KARAOKE).

L'indicateur GESTURE ON/OFF s'allume.

#### Pour désactiver le contrôle gestuel

Appuyez sur GESTURE ON/OFF. L'indicateur GESTURE ON/OFF s'éteint.

### Utilisation du contrôle gestuel au cours de la lecture

Vous pouvez utiliser le contrôle gestuel pour contrôler la lecture de base lorsque vous lisez de la musique à partir d'un disque, d'un périphérique USB ou d'un périphérique BLUETOOTH. Utilisez les touches et GESTURE CONTROL sur le panneau supérieur de l'unité pour exécuter les opérations suivantes.

- 1 Appuyez sur GESTURE ON/OFF.**  
L'indicateur GESTURE ON/OFF s'allume.
- 2 Appuyez sur PLAYBACK.**  
Le mode PLAYBACK est sélectionné.
- 3 Appuyez plusieurs fois sur FUNCTION pour sélectionner la fonction de votre choix.**

## 4 Balayez votre main au-dessus de GESTURE CONTROL.

Pour	Balayez dans cette direction
Reculer	←
Avancer	→
Lire	↑
Arrêter	↓
Augmenter le volume	↻
Baisser le volume	↻

## Création d'une ambiance de fête (DJ Effect)

Utilisez les touches et GESTURE CONTROL sur le panneau supérieur de l'unité pour exécuter cette opération.

### 1 Appuyez sur GESTURE ON/OFF.

L'indicateur GESTURE ON/OFF s'allume.

### 2 Appuyez sur DJ ou SAMPLER.

Le mode DJ ou SAMPLER est sélectionné.

### 3 Balayez votre main au-dessus de GESTURE CONTROL.

Pour le mode DJ :

Pour	Balayez dans cette direction
Sélectionner FLANGER <sup>1)</sup>	←
Sélectionner ISOLATOR <sup>2)</sup>	→
Sélectionner WAH <sup>3)</sup>	↑
Sélectionner PAN <sup>4)</sup>	↓

Pour	Balayez dans cette direction
Augmenter le niveau de l'effet sélectionné	↻
Réduire le niveau de l'effet sélectionné	↻

- 1) Crée un effet puissant de flanger similaire au vrombissement d'un avion à réaction.
- 2) Isole une bande de fréquence spécifique en ajustant les autres bandes de fréquence. Par exemple, si vous voulez mettre l'accent sur les voix.
- 3) Crée un effet spécial de son « Wah-wah » en déplaçant automatiquement vers le haut et vers le bas la fréquence d'un filtre.
- 4) Crée l'impression que le son se déplace entre les canaux gauche et droit des enceintes.

Pour le mode SAMPLER :

Pour	Balayez dans cette direction
Émettre « Come On ! »	←
Émettre « Let's Go ! »	→
Émettre un effet sonore de trompette reggae	↑
Émettre un effet sonore de phaser	↓
Émettre un effet sonore de scratch	↻
Émettre un effet sonore de public	↻

## Pour régler le niveau sonore de l'échantillonneur

- 1 Appuyez sur **OPTIONS**.
- 2 Appuyez plusieurs fois sur **↕/↔** pour sélectionner « **SAMPLER** », puis appuyez sur **[+]**.
- 3 Appuyez plusieurs fois sur **↕/↔** pour régler le niveau du son de l'échantillonneur, puis appuyez sur **[+]**.

## Pour désactiver le mode DJ

Balayez votre main au-dessus de **GESTURE CONTROL** dans la même direction qu'à l'étape 3 ci-dessus.

### Remarque

- DJ Effect est automatiquement désactivé lorsque vous :
  - éteignez le système.
  - commutez la fonction.
  - désactivez le contrôle gestuel.
  - changez le mode en **PLAYBACK/SAMPLER/KARAOKE**.
  - changez le champ sonore.
  - utilisez le **Vocal Fader**.
  - changez le ton (contrôle du ton).
  - établissez une chaîne pour soirée sans fil.
- Si vous activez DJ Effect pendant le transfert, l'effet sonore n'est pas transféré sur le périphérique USB.

## Utilisation du contrôle gestuel pendant la fonction Karaoqué

Utilisez les touches et **GESTURE CONTROL** sur le panneau supérieur de l'unité pour exécuter cette opération.

- 1 Appuyez sur **GESTURE ON/OFF**.  
L'indicateur **GESTURE ON/OFF** s'allume.
- 2 Appuyez sur **KARAOKE**.  
Le mode **KARAOKE** est activé.
- 3 Balayez votre main au-dessus de **GESTURE CONTROL**.

Pour	Balayez dans cette direction
Réduire la hauteur de la musique ( <b>b</b> )	←
Augmenter la hauteur de la musique ( <b>#</b> )	→
Augmenter le volume du micro	↑
Baisser le volume du micro	↓
Émettre un effet sonore d'applaudissement	↻
Émettre un effet sonore de huée	↺

## Réglage du son

### Réglage du son

Pour	Faites cela
Renforcer les basses et créer un son plus puissant (MEGA BASS)	Appuyez plusieurs fois sur MEGA BASS pour sélectionner « BASS ON ». L'indicateur MEGA BASS s'allume. Pour annuler, appuyez plusieurs fois sur MEGA BASS pour sélectionner « BASS OFF ».
Reproduire l'effet sonore d'une salle de fête (Fiesta)	Appuyez sur FIESTA sur l'unité. Vous pouvez également appuyer plusieurs fois sur SOUND FIELD +/- (ou SOUND FIELD sur l'unité) pour sélectionner « FIESTA ». Pour annuler, appuyez à nouveau sur FIESTA.
Sélectionner un champ sonore	Appuyez plusieurs fois sur SOUND FIELD +/- (ou SOUND FIELD sur l'unité) pour sélectionner le champ sonore de votre choix. Pour annuler, appuyez plusieurs fois sur SOUND FIELD +/- (ou SOUND FIELD sur l'unité) pour sélectionner « FLAT ».

## Sélection du mode Football virtuel

Vous pouvez créer un effet donnant l'impression d'être dans un stade lorsque vous regardez un match de football diffusé.

Notez que vous ne pouvez sélectionner le mode Football virtuel qu'avec les fonctions AUDIO IN et téléviseur.

### Appuyez plusieurs fois sur SOUND FIELD +/- lorsque vous regardez un match de football diffusé.

- ON NARRATION : Vous pouvez profiter d'une sensation d'immersion dans un stade de football en augmentant les acclamations du public.
- OFF NARRATION : Vous pouvez profiter d'une sensation accrue d'immersion dans un stade de football en réduisant le volume des commentaires tout en augmentant les acclamations du public.

### Pour annuler le mode Football virtuel

Appuyez plusieurs fois sur SOUND FIELD +/- pour sélectionner « FLAT ».

#### Remarque

- Nous vous conseillons de sélectionner le mode Football virtuel lorsque vous regardez un match de football diffusé.
- Si vous entendez des sons artificiels dans le contenu lorsque « OFF NARRATION » est sélectionné, « ON NARRATION » est recommandé.
- Cette fonctionnalité ne prend pas en charge le son mono.

---

## Création de votre propre effet sonore

Vous pouvez augmenter ou baisser les niveaux des bandes de fréquence spécifiques, puis enregistrer le réglage en mémoire sous forme de « CUSTOM EQ ».

### 1 Appuyez sur **OPTIONS**.

Le menu d'options s'affiche à l'écran.

### 2 Appuyez plusieurs fois sur **↕/↕** pour sélectionner « **CUSTOM EQ** », puis appuyez sur **[+]**.

### 3 Appuyez plusieurs fois sur **↕/↕** pour régler le niveau de l'égaliseur ou le réglage surround, puis appuyez sur **[+]**.

### 4 Appuyez sur **↔/↔** pour sélectionner d'autres bandes de fréquence et un autre effet sonore.

Pour fermer le menu d'options, appuyez sur **OPTIONS**.

### Pour sélectionner le réglage d'égaliseur personnalisé

Appuyez plusieurs fois sur **SOUND FIELD +/-** pour sélectionner « **CUSTOM EQ** ».

## Autres opérations

### Utilisation de la fonction Commande pour HDMI

Le raccordement d'un téléviseur compatible avec la fonction Commande pour HDMI\* à l'aide d'un câble HDMI (Câble HDMI haute vitesse avec Ethernet, non fourni) vous permet de commander facilement le périphérique à l'aide de la télécommande d'un téléviseur. Il est possible d'utiliser les fonctions suivantes avec la fonction Commande pour HDMI.

- Fonction Mise hors tension du système
- Fonction Commande du son du système
- Fonction Audio Return Channel (ARC)
- Fonction One-Touch Play
- Fonction Contrôle facile à distance
- Fonction Suivi de langue

\* Commande pour HDMI est une norme utilisée par CEC (Consumer Electronics Control) pour permettre aux périphériques HDMI (High-Definition Multimedia Interface) de se contrôler mutuellement.

#### Remarque

Il est possible que ces fonctions soient opérationnelles avec des périphériques non fabriqués par Sony, mais le fonctionnement n'est pas garanti.

### Préparation à l'utilisation de la fonction Commande pour HDMI

Maintenez enfoncé SHIFT et appuyez sur SETUP, puis réglez [REGLAGE HDMI] – [COMMANDE POUR HDMI] sur le système sur [OUI] (page 37). Le réglage par défaut est [OUI]. Activez les réglages de la fonction Commande pour HDMI pour le téléviseur connecté au système.

#### Conseil

Si vous activez la fonction Commande pour HDMI ("BRAVIA" Sync) lorsque vous utilisez un téléviseur fabriqué par Sony, la fonction Commande pour HDMI du système est aussi automatiquement activée. Lorsque les réglages sont terminés, « COMPLETE » s'affiche à l'écran.

#### Fonction Mise hors tension du système

Lorsque vous éteignez le téléviseur, le système s'éteint automatiquement.

Maintenez enfoncé SHIFT et appuyez sur SETUP, puis réglez [REGLAGE HDMI] – [VEILLE LIÉE AU TÉLÉVISEUR] sur le système sur [OUI] ou [AUTO] (page 37). Le réglage par défaut est [AUTO].

#### Remarque

Selon l'état du périphérique connecté, il est possible qu'il ne s'éteigne pas.

#### Fonction Commande du son du système

Si vous allumez le système lorsque vous regardez la télévision, le son du téléviseur est émis par les enceintes du système. Il est possible de régler le volume du système à l'aide de la télécommande du téléviseur.



Si le son du téléviseur était émis par les enceintes du système la dernière fois que vous avez regardé la télévision, le système s'allume automatiquement lorsque vous rallumez le téléviseur.

Il est également possible d'effectuer les opérations dans le menu du téléviseur. Pour des informations détaillées, reportez-vous au mode d'emploi de votre téléviseur.

#### Remarque

- Avec certains téléviseurs, le niveau de volume du système s'affiche sur l'écran du téléviseur. Il peut différer du niveau de volume indiqué sur l'écran du système.
- Selon les réglages du téléviseur, il est possible que la fonction Commande du son du système ne soit pas disponible. Pour des informations détaillées, reportez-vous au mode d'emploi de votre téléviseur.

### Fonction Audio Return Channel (ARC)

Si le système est raccordé à une prise HDMI IN du téléviseur compatible avec la fonction Audio Return Channel (ARC), vous pouvez écouter le son du téléviseur à partir des enceintes du système sans connecter de câble audio (non fourni).

Sur le système, maintenez enfoncé SHIFT et appuyez sur SETUP, puis réglez [REGLAGE HDMI] – [AUDIO RETURN CHANNEL] sur [OUI] (page 37). Le réglage par défaut est [OUI].

#### Remarque

Si le téléviseur n'est pas compatible avec la fonction Audio Return Channel (ARC), il convient de connecter un câble audio (non fourni) (page 22).

### Fonction One-Touch Play

Lorsque vous appuyez sur ► avec la fonction DVD/CD ou USB, le téléviseur s'allume automatiquement. L'entrée du téléviseur est commutée sur l'entrée HDMI à laquelle le système est connecté.

#### Remarque

Avec certains téléviseurs, le début du contenu risque de ne pas être correctement lu.

### Fonction Contrôle facile à distance

Vous pouvez sélectionner le système à l'aide de la touche SYNC MENU de la télécommande du téléviseur et commander le système. Cette fonction peut être utilisée si le téléviseur prend en charge le menu de liaison. Pour des informations détaillées, reportez-vous au mode d'emploi de votre téléviseur.

#### Remarque

- Dans le menu de liaison du téléviseur, le système est reconnu par celui-ci en tant que « Lecteur ».
- Sur certains téléviseurs, il est possible que des opérations ne soient pas disponibles.

### Fonction Suivi de langue

Lorsque vous changez la langue d'affichage sur l'écran du téléviseur, la langue d'affichage sur l'écran du système est également changée.

## Profiter de la lecture câblée à l'aide de plusieurs systèmes (fonction Chaîne pour soirée câblée)

Vous pouvez connecter plusieurs systèmes audio dans une chaîne pour créer un environnement festif plus intéressant et obtenir une puissance sonore plus élevée.

Un système activé de la chaîne joue le rôle d'« hôte de soirée » et partage la musique. Les autres systèmes deviennent des « invités de soirée » et jouent la même musique que celle qui est jouée par l'« hôte de soirée ».

### Configuration d'une Chaîne pour soirée câblée

Configurez une chaîne pour soirée câblée en connectant tous les systèmes à l'aide de cordons audio (non fournis).

Avant de connecter les cordons, pensez à mettre hors tension le système et à déconnecter les cordons d'alimentation secteur.

#### **A** Si tous les systèmes sont équipés de la fonction Chaîne pour soirée câblée

Exemple : Lors de la connexion avec ce système comme premier système

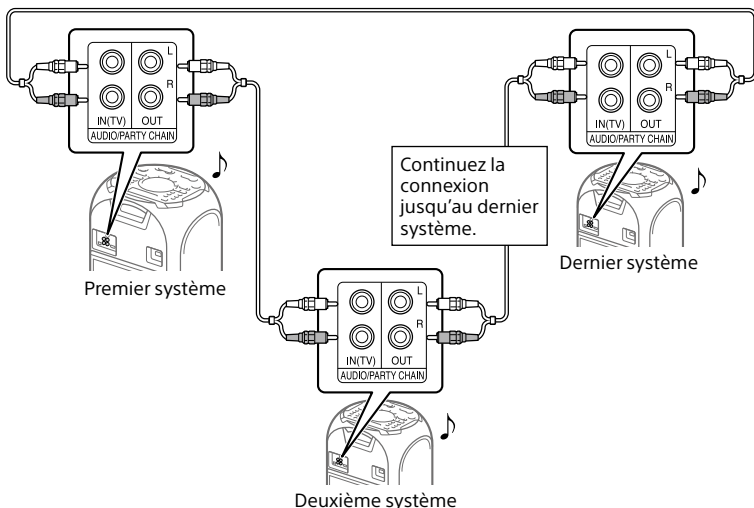

- Le dernier système doit être connecté au premier. Si le dernier système n'est pas reconnecté au premier, il est impossible de changer l'hôte de soirée.

- N'importe quel système peut devenir un hôte de soirée. Vous pouvez changer l'hôte de soirée en sélectionnant un autre système présent dans la chaîne. Pour des informations détaillées, voir « Pour sélectionner un nouvel hôte de soirée » (page 60).
- Vérifiez qu'une autre fonction que la fonction AUDIO IN est sélectionnée. Lorsque la fonction AUDIO IN est sélectionnée, il est impossible d'utiliser cette fonction.

## **B** Si l'un des systèmes n'est pas doté de la fonction Chaîne pour soirée câblée

Exemple : Lors de la connexion avec ce système comme premier système

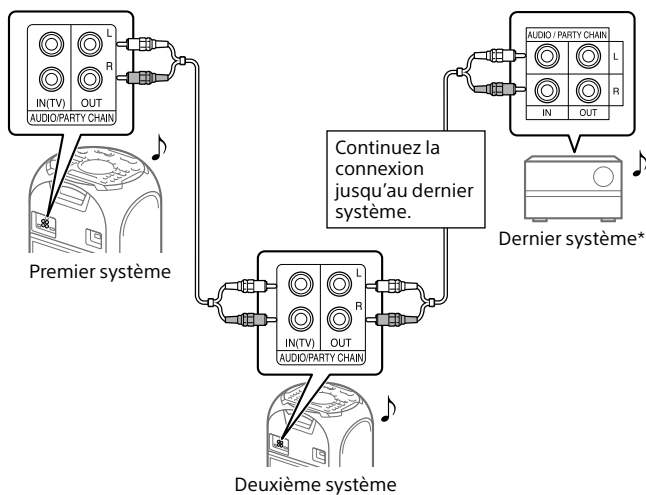

\* Connectez le système qui n'est pas doté de la fonction Chaîne pour soirée câblée au dernier système. Sinon, la chaîne s'arrête à ce système. Pensez à sélectionner la fonction Entrée audio sur le dernier système.

- Le dernier système n'est pas connecté au premier.
- Vous devez sélectionner le premier système comme hôte de soirée de sorte que tous les systèmes jouent la même musique lorsque la fonction Chaîne pour soirée câblée est activée.

## Utilisation de la fonction Chaîne pour soirée câblée

**Exemple : Lorsque vous utilisez ce système comme hôte de soirée**

- 1 Mettez sous tension tous les systèmes.**
- 2 Réglez le volume sur chaque système.**
- 3 Activez la fonction Chaîne pour soirée câblée sur le système.**

- ① Appuyez plusieurs fois sur **FUNCTION** pour sélectionner la fonction de votre choix.

Si vous vous connectez à l'aide de la configuration **A** (page 58), ne sélectionnez pas la fonction **AUDIO IN**. Si vous sélectionnez cette fonction, le son ne peut pas être émis.

- ② Démarrez la lecture, puis appuyez sur **PARTY CHAIN** sur l'unité.

« **PARTY CHAIN** » s'affiche à l'écran. L'hôte de soirée démarre la chaîne pour soirée câblée, et les autres systèmes deviennent automatiquement des invités de soirée. Tous les systèmes jouent la même musique que celle jouée par l'hôte de soirée.

### Remarque

- Selon le nombre total de systèmes connectés, les invités de soirée peuvent avoir besoin de temps pour commencer à lire la musique.
- Un invité de soirée continue de jouer la même source musicale que l'hôte de soirée même si vous changez la fonction sur l'invité de soirée. Toutefois, vous pouvez régler le volume et changer l'effet sonore sur l'invité de soirée.

- Changer le niveau de volume et l'effet sonore de l'hôte de soirée n'affecte pas le son émis par les Invités de soirée.
- Si vous utilisez le micro ou jouez de la guitare sur l'hôte de soirée, le son n'est pas émis par les Invités de soirée.
- Si l'un des systèmes de la chaîne effectue un transfert USB, attendez que le système termine ou arrêtez le transfert avant d'activer la fonction Chaîne pour soirée câblée.
- Pour connaître le fonctionnement détaillé des autres systèmes, consultez leurs modes d'emploi.

### Pour sélectionner un nouvel hôte de soirée

Si vous vous connectez à l'aide de la configuration **A** (page 58), vous pouvez sélectionner un nouvel hôte de soirée. Répétez l'étape 3 de « Utilisation de la fonction Chaîne pour soirée câblée » sur le système qui doit devenir le nouvel hôte de soirée. L'hôte de soirée actuel devient automatiquement invité de soirée. Tous les systèmes jouent la même musique que celle jouée par le nouvel hôte de soirée.

### Remarque

- Vous pouvez sélectionner un autre système comme nouvel hôte de soirée seulement après avoir activé la fonction Chaîne pour soirée câblée sur tous les systèmes de la chaîne.
- Si le système sélectionné ne devient pas le nouvel hôte de soirée après quelques secondes, répétez l'étape 3 de « Utilisation de la fonction Chaîne pour soirée câblée ».

### Pour désactiver la fonction Chaîne pour soirée câblée

Appuyez sur **PARTY CHAIN** sur l'hôte de soirée.

« **LEAVE PARTY** » s'affiche à l'écran.

### Remarque

Si la fonction Chaîne pour soirée câblée ne se désactive pas après quelques secondes, appuyez à nouveau sur PARTY CHAIN sur l'hôte de soirée.

## Réglage d'un mode sonore Chaîne pour soirée

Vous pouvez régler un mode sonore lorsque la fonction Chaîne pour soirée câblée est activée.

### 1 Appuyez sur **OPTIONS**.

Le menu d'options s'affiche à l'écran.

### 2 Appuyez plusieurs fois sur **↕/↕** pour sélectionner « **P. CHAIN MODE** », puis appuyez sur **[+]**.

### 3 Appuyez plusieurs fois sur **↕/↕** pour sélectionner le mode de votre choix, puis appuyez sur **[+]**.

- « STEREO » : émet le son stéréo.
- « RIGHT CH » : émet le son mono du canal droit.
- « LEFT CH » : émet le son mono du canal gauche.

Pour fermer le menu d'options, appuyez sur **OPTIONS**.

## Profiter de la lecture sans fil avec plusieurs systèmes (fonction Chaîne pour soirée sans fil)

Vous pouvez connecter plusieurs systèmes audio dans une chaîne via la connexion BLUETOOTH si tous les systèmes sont dotés de la fonction Chaîne pour soirée sans fil. Cette fonction vous permet de créer un environnement festif plus intéressant et d'obtenir une puissance sonore supérieure sans connecter de câble. Vous ne pouvez utiliser qu'une source sur le périphérique BLUETOOTH comme source de la chaîne pour soirée sans fil.

Le premier système de la chaîne à activer devient l'hôte de soirée et partage la musique. Les autres systèmes deviennent des invités de soirée et jouent la même musique que celle qui est jouée par l'hôte de soirée.

## Configuration et utilisation d'une chaîne pour soirée sans fil

**Exemple : Lorsque ce système est réglé comme hôte de soirée**

### 1 Mettez sous tension tous les systèmes.

### 2 Configurez le premier système comme hôte de soirée.

- ① Appuyez sur **BLUETOOTH** sur l'unité pour sélectionner la fonction **BLUETOOTH**.

② Connectez le périphérique **BLUETOOTH** au système via une connexion **BLUETOOTH**.

③ Appuyez sur **W.PARTY CHAIN** sur l'unité.

« CHAINING » s'affiche à l'écran. Le système passe en mode de configuration de la chaîne pour soirée sans fil.

La connexion au périphérique **BLUETOOTH** est automatiquement interrompue lorsque le système passe en mode de configuration de la chaîne pour soirée sans fil.

### 3 Configurez le deuxième système comme invité de soirée.

① Appuyez sur **BLUETOOTH** sur l'unité pour sélectionner la fonction **BLUETOOTH** sur le deuxième système.

② Appuyez sur **W.PARTY CHAIN** sur le deuxième système.

Le deuxième système devient invité de soirée.

« P.CHAIN » s'allume et « GUEST XX » s'affiche à l'écran. (XX est un nombre.)

Sur l'écran du premier système, « HOST » s'affiche.

#### Remarque

La fonction Chaîne pour soirée sans fil est annulée dans les situations suivantes.

- Il n'y a aucune activité dans un délai d'une minute après la configuration de l'hôte de soirée à l'étape 2.
- **W.PARTY CHAIN** est actionné sur l'hôte de soirée avant que l'étape 3 soit terminée.

### 4 Configurez le troisième système ou des systèmes supplémentaires comme invités de soirée.

Répétez l'étape 3.

#### Remarque

Connectez le troisième système ou les systèmes supplémentaires dans un délai de 30 secondes après la connexion du système précédent. « P.CHAIN » clignote sur l'hôte de soirée pendant ces 30 secondes. Après 30 secondes, il est impossible de connecter le système.

### 5 Attendez 30 secondes après la connexion du dernier invité de soirée.

« P.CHAIN » cesse de clignoter sur l'hôte de soirée et le périphérique **BLUETOOTH** se reconnecte à l'hôte de soirée.

### 6 Démarrez la lecture sur le périphérique **BLUETOOTH** connecté.

### 7 Réglez le volume sur l'hôte de soirée.

Le volume sur les invités de soirée est réglé en conséquence.

Pour régler le volume sur un invité de soirée particulier, réglez le volume sur le système.

#### Remarque

- Lorsque la fonction Chaîne pour soirée sans fil est active, vous ne pouvez pas sélectionner un autre système comme nouvel hôte de soirée.
- Lorsque vous utilisez le micro ou jouez de la guitare sur l'hôte de soirée, le son n'est pas émis par les invités de soirée.
- La minuterie d'arrêt et la fonction de veille automatique ne fonctionnent pas sur les invités de soirée.
- Pour connaître le fonctionnement détaillé des autres systèmes, consultez leurs modes d'emploi.

**Conseil**

Pour ajouter de nouveaux invités de soirée alors qu'une chaîne pour soirée sans fil est déjà établie, maintenez enfoncé W.PARTY CHAIN sur l'hôte de soirée et répétez la procédure à partir de l'étape 3.

**Pour désactiver la fonction Chaîne pour soirée sans fil**

Appuyez sur W.PARTY CHAIN sur l'hôte de soirée.

**Remarque**

Lorsque vous permutez sur une fonction différente ou désactivez l'hôte de soirée, la fonction Chaîne pour soirée sans fil est également désactivée.

**Pour retirer un invité de soirée de la chaîne de soirée sans fil**

Appuyez sur W.PARTY CHAIN sur l'invité de soirée que vous voulez retirer. Dans ce cas, le reste de la chaîne de soirée sans fil est activé.

**Remarque**

Lorsque vous commutez sur une fonction différente ou désactivez un invité de soirée particulier, cet invité de soirée quitte la connexion de la chaîne pour soirée sans fil.

**Synchronisation des paramètres dans une chaîne pour soirée sans fil**

Lorsqu'une chaîne pour soirée sans fil a été établie, les paramètres suivants sur l'hôte de soirée et les invités de soirée sont modifiés :

- Les paramètres Mega Bass sur les invités de soirée sont synchronisés avec l'hôte de soirée.
- Les paramètres Éclairage de soirée sur les invités de soirée sont synchronisés avec l'hôte de soirée.

- DJ Effect est désactivé sur l'hôte de soirée et sur les invités de soirée.
- Le paramètre Karaoké (atténuation vocale, contrôle du ton et modificateur vocal) sur l'hôte de soirée et les invités de soirée est désactivé.
- Les paramètres de champ sonore reprennent leurs valeurs par défaut sur l'hôte de soirée et les invités de soirée.

Si les paramètres ci-dessous sont changés sur l'hôte de soirée, les paramètres correspondants des invités de soirée changent de la même façon.

- Réglage Mega Bass
- Réglage Éclairage de soirée

Lorsque le volume est augmenté sur l'hôte de soirée, le volume augmente également sur les invités de soirée, et inversement.

Lorsque l'hôte de soirée est éteint, tous les invités de soirée s'éteignent également.

## Écouter de la musique sans fil avec deux systèmes (fonction Ajout d'enceinte)

Pour utiliser cette fonction, deux systèmes MHC-V41D sont requis. En connectant deux systèmes via la technologie sans fil BLUETOOTH, vous pouvez obtenir une écoute plus dynamique de la musique. Vous pouvez également sélectionner entre le double mode (les deux systèmes jouent le même son) et le mode stéréo (son stéréo) pour la sortie audio.

Dans les étapes ci-dessous, les deux systèmes sont décrits comme « Système **A** » (ou « Système hôte ») et « Système **B** » (ou « Système invité »).

#### Remarque

- Pour utiliser cette fonction, vous devez utiliser « Sony | Music Center » sur votre smartphone/iPhone. Pour des informations détaillées sur « Sony | Music Center », voir « Commande du système à l'aide d'un smartphone ou d'une tablette (Sony | Music Center) » (page 48).
- Avant d'utiliser la fonction Ajout d'enceinte, veillez à ce que le smartphone soit déjà connecté au système **B**. Si le système n'est pas connecté, raccordez-le au smartphone. (Voir « Pairage de ce système avec un périphérique BLUETOOTH » (page 43).)
- Avant d'utiliser la fonction Ajout d'enceinte, permutuez le codec sur SBC. Pour des informations détaillées, voir « Réglage des codecs audio BLUETOOTH » (page 47).

### Configuration et utilisation de la fonction Ajout d'enceinte

- 1** Rapprochez deux systèmes MHC-V41D à un mètre l'un de l'autre.
- 2** Appuyez sur BLUETOOTH sur le système **A** et **B** pour sélectionner la fonction BLUETOOTH.  
« BLUETOOTH » s'affiche à l'écran.
- 3** Connectez le système **A** et le périphérique BLUETOOTH via une connexion BLUETOOTH (page 43).

#### 4 Lancez « Sony | Music Center » et suivez les instructions à l'écran pour configurer Speaker Add pour le système **A** et le système **B**.

« HOST » apparaît sur l'écran du système **A**, et « GUEST » apparaît sur l'écran du système **B**.

#### 5 Réglez le mode de sortie à l'aide de « Sony | Music Center » sur votre smartphone/iPhone.

- Double mode : émet le son stéréo sur les deux systèmes.
- Mode stéréo - droit : émet le son mono du canal droit sur le système **A**, et le son mono du canal gauche sur le système **B**.
- Mode stéréo - gauche : émet le son mono du canal gauche sur le système **A**, et le son mono du canal droit sur le système **B**.

#### 6 Démarrez la lecture sur le périphérique BLUETOOTH, puis réglez le volume.

Pour des informations détaillées, voir « Écouter de la musique sur un périphérique BLUETOOTH » (page 44).

#### Remarque

Si vous utilisez le micro ou jouez de la guitare sur le système hôte, le son n'est pas émis par le système invité.

#### Synchronisation des paramètres avec Ajout d'enceinte

Lorsqu'une connexion Ajout d'enceinte a été établie, les paramètres suivants sur le système invité sont synchronisés avec ceux du système hôte :

- Réglage de volume
- Réglage Mega Bass
- Réglage Champ sonore et EQ personnalisés



- Réglage DJ Effect
- Réglage Éclairage de soirée et Mode d'éclairage

Lorsque les paramètres ci-dessus sont modifiés sur le système hôte ou sur le système invité, les paramètres sur l'autre système sont synchronisés.

Lorsque le système hôte est éteint, le système invité s'éteint également.

#### Remarque

- Si vous réinitialisez l'un des deux systèmes alors que la fonction Ajout d'enceinte est activée, pensez à mettre hors tension l'autre système. Si vous ne mettez pas hors tension l'autre système avant de redémarrer la fonction Ajout d'enceinte, le système risque de rencontrer des problèmes pour établir une connexion BLUETOOTH ou émettre du son.
- Les opérations suivantes ne fonctionnent pas sur le système invité :
  - Minuterie d'arrêt
  - Fonction de veille automatique
  - Verrouillage enfant
  - Mode gestuel
  - Atténuation vocale, contrôle du ton et mode score
  - Télécommande

### Pour désactiver la fonction Ajout d'enceinte

Suivez les instructions dans « Sony | Music Center ».

#### Conseil

À moins que vous désactiviez la fonction, le système essaiera de rétablir la connexion la plus récente à la prochaine mise sous tension du système.

---

## Écouter de la musique avec l'éclairage de soirée et l'éclairage d'enceinte

Vous pouvez écouter la musique avec les effets d'éclairage LED sur l'unité.

**1 Appuyez plusieurs fois sur PARTY LIGHT pour sélectionner « LED ON ».**

**2 Appuyez plusieurs fois sur LIGHT MODE pour changer le mode d'éclairage.**

#### Conseil

Le mode d'éclairage est différent lorsque Chaîne pour soirée sans fil est activé.

### Pour désactiver l'éclairage de soirée et l'éclairage d'enceinte

Appuyez plusieurs fois sur PARTY LIGHT pour sélectionner « LED OFF ».

#### Remarque

- Évitez de regarder directement les pièces qui émettent de la lumière lorsque l'éclairage de soirée est activé.
- Si l'éclairage vous éblouit, allumez la lumière de la pièce ou éteignez l'éclairage.
- Vous pouvez activer ou désactiver l'éclairage de soirée et l'éclairage d'enceinte lorsque la démonstration est activée.

# Chanter sur la musique : karaoké

## Préparation du karaoké

- 1 Appuyez plusieurs fois sur MIC LEVEL – (ou MIC/GUITAR LEVEL – sur l'unité) pour baisser le niveau de volume du micro.**
- 2 Appuyez plusieurs fois sur GUITAR sur l'unité jusqu'à ce que l'indicateur GUITAR s'éteigne.**
- 3 Branchez un micro en option sur la prise MIC1 ou MIC2/GUITAR de l'unité.**  
Branchez un autre micro en option si vous voulez chanter en duo.
- 4 Commencez à lire la musique et réglez le volume du micro.**
- 5 Appuyez plusieurs fois sur MIC ECHO pour régler l'effet d'écho.**
- 6 Commencez à chanter en même temps que la musique.**

### Pour utiliser le contrôle gestuel pendant le karaoké

Voir « Utilisation du contrôle gestuel pendant la fonction Karaoké » (page 53).

### Remarque

- Appuyez plusieurs fois sur MIC LEVEL +/- (ou MIC/GUITAR LEVEL +/- sur l'unité) pour régler le niveau de volume du micro. Vous ne pouvez pas régler le niveau de volume du micro à l'aide de VOLUME +/- sur l'unité ou  $\triangleleft$  +/- sur la télécommande.
- Si un son puissant est émis :
  - éloignez le micro du système.
  - changez le sens du micro.
  - appuyez plusieurs fois sur MIC LEVEL – (ou MIC/GUITAR LEVEL – sur l'unité).
  - appuyez plusieurs fois sur MIC ECHO pour régler le niveau d'écho.
- Le son du micro n'est pas transféré au périphérique USB pendant le transfert USB.
- Lorsque vous utilisez la chaîne pour soirée sans fil, ou la fonction Ajout d'enceinte, le son émis par le micro n'est émis que par le système auquel le micro est raccordé.

## Réduction du son de la voix

Vous pouvez réduire le son de la voix en source stéréo.

### Appuyez plusieurs fois sur VOCAL FADER pour sélectionner « ON V.FADER ».

Pour annuler l'effet d'atténuation vocale, appuyez plusieurs fois sur VOCAL FADER pour sélectionner « OFF ».

## Changement de ton (contrôle du ton)

Appuyez sur KEY CONTROL  $b/\#$  pour adapter votre registre vocal.

## Activation du mode de score Karaoke (mode score)

Vous ne pouvez utiliser la fonction de score que lorsque le micro est connecté.

Votre score est calculé sur une échelle allant de 0 à 99, par comparaison de votre voix avec la source musicale.

- 1 Commencez à lire la musique.**
- 2 Appuyez sur SCORE avant de chanter une chanson.**
- 3 Après avoir chanté pendant au moins une minute, appuyez à nouveau sur SCORE pour afficher votre score.**

## Changer votre voix

Vous pouvez changer votre voix lorsque vous parlez ou chantez dans le micro. Il existe 7 motifs différents.

**Appuyez plusieurs fois sur VOICE CHANGER pour changer l'effet vocal.**

### Pour désactiver l'effet

Appuyez plusieurs fois sur VOICE CHANGER pour sélectionner « OFF ».

## Écouter un son d'une guitare (mode guitare)

Vous pouvez écouter le son d'une guitare en connectant celle-ci à la prise MIC2/GUITAR de l'unité. Vous pouvez également jouer de la guitare et chanter en même temps en connectant un micro à la prise MIC1 de l'unité.

De plus, vous pouvez changer le son de la guitare en sélectionnant un effet de guitare.

Utilisez les touches du panneau supérieur de l'unité pour exécuter cette opération.

- 1 Appuyez plusieurs fois sur MIC/GUITAR LEVEL – pour réduire le niveau de volume de la guitare.**
- 2 Utilisez un câble pour instrument (non fourni) pour connecter une guitare (non fournie) à la prise MIC2/GUITAR.**
- 3 Appuyez plusieurs fois sur GUITAR pour sélectionner l'effet de guitare que vous voulez appliquer.**

- « CLEAN » : reproduit le son de guitare original. Conseillé pour les guitares électriques ou les guitares électroacoustiques.
- « O.DRIVE » : reproduit un son déformé semblable à un amplificateur de guitare saturé. Conseillé pour les guitares électriques.
- « BASS » : reproduit le son de guitare original. Conseillé pour les guitares basses.

L'indicateur GUITAR s'allume.

## 4 Commencez à jouer de la guitare et réglez le volume de celle-ci.

Le son de la guitare est émis par le système.

### Remarque

- Si le son de la guitare subit une distorsion, réduisez le volume sur la guitare jusqu'à ce que la distorsion disparaisse.  
Si le niveau de volume de la guitare est trop bas, appuyez plusieurs fois sur MIC/GUITAR LEVEL + pour l'augmenter.
- Lorsque vous jouez de la guitare, vous pouvez régler l'effet d'écho en appuyant plusieurs fois sur MIC ECHO.
- Avant de déconnecter la guitare du système, appuyez plusieurs fois sur MIC/GUITAR LEVEL – sur cette unité pour baisser le volume de la guitare.

### Pour désactiver le mode Guitare

Appuyez plusieurs fois sur GUITAR jusqu'à ce que l'indicateur GUITAR s'éteigne.

---

## Effectuer des appels mains libres

Vous pouvez effectuer des appels mains libres avec un téléphone portable BLUETOOTH qui prend en charge HFP (Hands-free Profile) ou HSP (Headset Profile).

Pour utiliser cette fonction, vérifiez qu'une connexion BLUETOOTH a bien été établie.

Utilisez les touches du panneau supérieur de l'unité pour exécuter cette opération.

### Remarque

- Selon le modèle de votre téléphone portable, le système d'exploitation ou les applications installées, certaines fonctions d'appel mains libres peuvent ne pas fonctionner correctement.
- Les appels mains libres ne fonctionnent pas si vous connectez deux ou plusieurs périphériques BLUETOOTH au système.

## Recevoir un appel

### 1 Appuyez sur lorsque vous recevez un appel.

Lorsqu'un appel entrant est reçu, la lecture est mise en pause et le système émet une sonnerie.

Le système affiche le numéro de téléphone ou le nom de l'appelant à l'écran.

### Remarque

Si vous appuyez sur  lorsque vous recevez un appel, l'appel est rejeté.

### 2 Parlez dans le microphone intégré du système.

### 3 Appuyez sur pour mettre fin à l'appel.

## Passer un appel

### 1 Passez un appel en utilisant le téléphone portable BLUETOOTH connecté.

Lorsque vous passez un appel, la lecture est mise en pause et le système émet une tonalité.

### 2 Parlez dans le microphone intégré du système lorsque votre correspondant répond à l'appel.

### 3 Appuyez sur pour mettre fin à l'appel.

#### Permutation de la sortie de l'appel téléphonique du système vers le téléphone portable, et inversement

Appuyez sur  pendant la conversation.

##### Remarque

- Le volume est différent pour la lecture de la musique et les appels. Réglez le volume pendant les appels.
- Si l'appelant n'entend pas ou entend mal votre voix, rapprochez-vous du micro intégré du système.
- Du bruit peut apparaître si le système et le téléphone portable BLUETOOTH sont placés trop près l'un de l'autre. Éloignez le téléphone portable BLUETOOTH si vous entendez du bruit.

##### Conseil

- Si votre téléphone portable BLUETOOTH prend en charge HFP et HSP, réglez-le sur HFP.
- Si vous écoutiez de la musique avant l'appel, la lecture reprend lorsque l'appel se termine.
- Les opérations peuvent varier selon le téléphone portable BLUETOOTH. Reportez-vous au mode d'emploi de votre téléphone portable.

---

## Utilisation de la fonction d'assistance vocale sur un smartphone

Cette fonction est opérationnelle seulement pour l'app Google sur les smartphones Android et pour Siri sur l'iPhone/iPod.

Vous pouvez passer un appel à l'aide des commandes vocales grâce à la fonction d'assistance vocale.

Si vous utilisez la fonctionnalité de l'app Google intégrée aux smartphones Android ou la fonction Siri de l'iPhone/iPod, vous pouvez commander le smartphone Android ou l'iPhone/iPod en parlant dans le micro intégré du système.

#### Pour les smartphones Android :

Reportez-vous au mode d'emploi du smartphone Android pour activer l'app Google.

Pour des informations détaillées sur l'app Google, reportez-vous au mode d'emploi ou au site Web d'assistance du smartphone Android, ou encore au site Web Google Play.

Pour des informations détaillées sur les apps qui fonctionnent avec l'app Google, reportez-vous au mode d'emploi du smartphone Android. Selon les caractéristiques du smartphone Android, il est possible que vous n'arriviez pas à activer l'app Google du système.

#### Pour l'iPhone/iPod :

Reportez-vous au mode d'emploi de l'iPhone/iPod pour activer Siri.

Pour des informations détaillées sur Siri, reportez-vous au mode d'emploi ou au site Web d'assistance de l'iPhone/iPod. Pour des informations détaillées sur les apps qui fonctionnent avec Siri, reportez-vous au mode d'emploi de l'iPhone/iPod.

##### Remarque

La dernière version de l'app peut être requise.

- 1 Activez l'app Google ou Siri.
- 2 Connectez le système au smartphone Android ou à l'iPhone/iPod par l'intermédiaire d'une connexion BLUETOOTH.
- 3 Lorsque le smartphone Android ou l'iPhone/iPod est en mode veille ou lit de la musique, appuyez sur  pour activer l'app Google ou Siri. L'app Google ou Siri est activé et le son de démarrage est émis.
- 4 Effectuez une demande à l'app Google\* ou à Siri en parlant dans le micro intégré au système.

\* Si une certaine durée de temps s'est écoulée sans demande après l'activation de l'app Google, un signal sonore est émis et l'app Google est désactivée.

---

## Utilisation de la minuterie d'arrêt

Le système s'éteint automatiquement après l'heure pré-réglée.

**Appuyez plusieurs fois sur SLEEP pour sélectionner l'heure de votre choix.**

Pour annuler la minuterie d'arrêt, appuyez plusieurs fois sur SLEEP pour sélectionner « OFF ».

### Conseil

Pour vérifier le temps qui reste avant que le système ne s'éteigne, appuyez sur SLEEP.

---

## Utilisation du guidage vocal

Vous pouvez entendre le guidage vocal lorsque le système passe en mode de pairage BLUETOOTH ou si un périphérique BLUETOOTH est connecté au système ou en est déconnecté.

### 1 Appuyez sur OPTIONS.

Le menu d'options s'affiche à l'écran.

### 2 Appuyez plusieurs fois sur pour sélectionner « VOICE GUIDANCE », puis appuyez sur .

### 3 Appuyez sur pour sélectionner « ON », puis appuyez sur .

Le guidage vocal est activé. Pour fermer le menu d'options, appuyez sur OPTIONS.

### Pour désactiver le guidage vocal

Répétez les étapes ci-dessus et sélectionnez « OFF » à l'étape 3.



### Pour régler le niveau du guidage vocal

#### 1 Appuyez sur OPTIONS.

#### 2 Appuyez plusieurs fois sur pour sélectionner « SAMPLER », puis appuyez sur .

#### 3 Appuyez plusieurs fois sur pour régler le niveau de guidage vocal, puis appuyez sur .

## Utilisation d'équipements facultatifs

- 1 Appuyez plusieurs fois sur  – jusqu'à ce que « VOL MIN » s'affiche à l'écran.
- 2 Connectez un équipement facultatif (page 19).
- 3 Appuyez plusieurs fois sur **FUNCTION** pour sélectionner « AUDIO IN ».
- 4 Démarrez la lecture de l'équipement connecté.
- 5 Appuyez plusieurs fois sur  + pour régler le volume.

### Remarque

Le système peut entrer automatiquement en mode veille si le niveau de volume de l'équipement connecté est trop bas. Réglez le niveau du volume de l'équipement.

Pour désactiver la fonction de mise en veille automatique, voir « Réglage de la fonction de veille automatique » (page 71).

## Désactivation des touches de l'unité (Verrouillage enfant)

Vous pouvez désactiver les touches de l'unité (sauf ) pour éviter toute mauvaise manipulation, par exemple de la part d'un enfant.

**Maintenez enfoncé  sur l'unité au moins 5 secondes.**

« CHILD LOCK ON » s'affiche à l'écran. Vous pouvez utiliser le système seulement à l'aide des touches de la télécommande.





Pour désactiver la fonction Verrouillage enfant, maintenez enfoncé  sur l'unité pendant au moins 5 secondes jusqu'à ce que « CHILD LOCK OFF » s'affiche à l'écran.

### Remarque

- La fonction Verrouillage enfant se désactive automatiquement lorsque vous déconnectez le cordon d'alimentation secteur.
- Il est impossible d'activer la fonction Verrouillage enfant lorsque vous ouvrez le plateau de disque.

## Réglage de la fonction de veille automatique

Le système passe automatiquement en mode veille après un délai d'environ 15 minutes d'inactivité et si aucun signal audio n'est détecté. Par défaut, la fonction de veille automatique est activée.

- 1 Appuyez sur **OPTIONS**.  
Le menu d'options s'affiche à l'écran.
- 2 Appuyez plusieurs fois sur  pour sélectionner « AutoSTBY », puis appuyez sur .
- 3 Appuyez plusieurs fois sur  pour sélectionner « ON » ou « OFF », puis appuyez sur .  
Pour fermer le menu d'options, appuyez sur **OPTIONS**.

### **Remarque**

- « AutoSTBY » clignote à l'écran environ 2 minutes avant l'activation du mode veille.
- La fonction de mise en veille automatique ne fonctionne pas dans les cas suivants :
  - pendant le fonctionnement du tuner.
  - lorsque la minuterie d'arrêt est activée.
  - lorsqu'un micro ou une guitare est connecté.
  - lorsque le système est un invité de soirée pour la fonction Chaîne pour soirée sans fil ou le système invité pour la fonction Ajout d'enceinte.

---

## **Mise à jour du logiciel**

Il est possible que le logiciel de ce système soit mis à jour ultérieurement.

Vous pouvez mettre à jour le logiciel préinstallé du système à partir des sites Web ci-dessous.

Suivez les instructions en ligne pour mettre à jour le logiciel.

### **Pour les clients en Amérique latine :**

<http://esupport.sony.com/LA>

### **Pour les clients en Europe et en Russie :**

<http://www.sony.eu/support>

### **Pour les clients situés dans d'autres pays/régions :**

<http://www.sony-asia.com/support>



### Guide de dépannage

En cas de problème avec votre système, consultez la liste de contrôle de dépannage ci-dessous et appliquez l'action corrective suggérée.

**Si « PROTECTX » (X étant un nombre) apparaît à l'écran, « CHECK MANUAL » clignote à l'écran.**

Débranchez immédiatement le cordon d'alimentation secteur et vérifiez l'éventuelle obstruction des ouvertures de ventilation de l'unité.

Si après vérification, vous n'avez découvert aucun problème, reconnectez le cordon d'alimentation secteur, et allumez le système. Si le problème persiste, adressez-vous au revendeur Sony le plus proche.

### Généralités

#### Le système ne s'allume pas.

- Vérifiez que le cordon d'alimentation secteur est bien connecté.

#### Le système est passé en mode veille.

- Il ne s'agit pas d'un dysfonctionnement. Le système passe automatiquement en mode veille après un délai d'environ 15 minutes d'inactivité et si aucun signal audio n'est détecté (page 67).

#### Il n'y a pas de son.

- Réglez le volume.
- Vérifiez la connexion de l'éventuel équipement facultatif (page 19).
- Mettez sous tension l'équipement connecté.
- Débranchez le cordon d'alimentation secteur, puis reconnectez-le et mettez le système sous tension.

#### Absence d'image/son lors de la connexion à la prise HDMI OUT (TV) ARC.

- Changez le réglage en [REGLAGE HDMI] – [RESOLUTION HDMI]. Le problème est peut-être résolu.
- L'équipement connecté à la prise HDMI OUT (TV) ARC n'est pas conforme au format de signal audio. Dans ce cas, réglez [REGLAGE HDMI] – [AUDIO(HDMI)] sur [PCM] (page 37).
- Essayez la procédure suivante :
  - Éteignez le système et rallumez-le.
  - Éteignez l'équipement connecté et rallumez-le.
  - Déconnectez et reconnectez le câble HDMI.

#### Le micro n'émet aucun son.

- Réglez le volume du micro.
- Vérifiez que le micro est correctement connecté à la prise MIC1 ou MIC2/GUITAR de l'unité.
- Vérifiez que le micro est sous tension.

**Le son du téléviseur n'est pas émis par le système. « CODE 01 » et « SGNL ERR » s'affichent à l'écran.**

- Le système ne prend en charge que les formats PCM linéaires deux canaux. Vérifiez le réglage de sortie audio sur le téléviseur et changez-le au mode de sortie PCM si le mode automatique est sélectionné.
- Vérifiez que le réglage de sortie d'enceinte du téléviseur TV est réglé pour l'utilisation d'enceintes externes.

**Un ronflement ou un bruit important est émis.**

- Éloignez le système des sources sonores.
- Éloignez le système de l'enseigne lumineuse au néon ou de la lumière fluorescente.
- Connectez le système à une autre prise murale.
- Installez un filtre sonore (non fourni) sur le cordon d'alimentation secteur.
- Éteignez les équipements électriques situés à proximité.
- Le bruit généré par les ventilateurs de refroidissement du système peut être audible lorsque le système est mis sous tension. Il ne s'agit pas d'un dysfonctionnement.

**La télécommande ne fonctionne pas.**

- Éloignez les obstacles situés entre la télécommande et l'unité.
- Rapprochez la télécommande de l'unité.
- Orientez la télécommande vers le capteur de l'unité.
- Remplacez les piles (R03/format AAA).
- Éloignez l'unité de la lumière fluorescente.

**Un effet Larsen est émis.**

- Baissez le volume.
- Éloignez le micro et la guitare du système ou changez le sens du micro.

**L'anomalie des couleurs persiste sur l'écran du téléviseur.**

- Éteignez le téléviseur immédiatement, puis rallumez-le après 15 à 30 minutes. Si l'anomalie des couleurs persiste, éloignez le système du téléviseur.

**« CHILD LOCK » s'affiche lorsque vous appuyez sur un bouton de l'unité.**

- Désactivez la fonction Verrouillage enfant (page 71).

**Le système émet un clic lorsqu'il est mis sous tension.**

- Il s'agit là du son de fonctionnement et il est émis par exemple lorsque le système est mis sous ou hors tension. Il ne s'agit pas d'un dysfonctionnement.

---

**Lecteur de disque**

**Le plateau de disque ne s'ouvre pas et « LOCKED » s'affiche à l'écran.**

- Consultez votre distributeur Sony ou le site de réparation Sony agréé local.

**Le plateau de disque ne ferme pas.**

- Chargez correctement le disque.

**Le disque ne s'éjecte pas.**

- Vous ne pouvez pas éjecter le disque pendant le transfert synchronisé ou le transfert REC1. Appuyez sur ■ pour annuler le transfert, puis appuyez sur ▲ sur l'unité pour éjecter le disque.

- Consultez votre revendeur Sony le plus proche.

### La lecture ne démarre pas.

- Nettoyez le disque (page 85).
- Rechargez le disque.
- Chargez un disque que ce système peut lire (page 9).
- Retirez le disque et essayez-le pour éliminer l'humidité, puis laissez le système allumé quelques heures, jusqu'à ce que l'humidité se soit évaporée.
- Le code régional du DVD VIDEO ne correspond pas au système.

### Le son saute.

- Nettoyez le disque (page 85).
- Rechargez le disque.
- Déplacez l'unité dans un lieu qui ne présente aucune vibration.

### La lecture ne démarre pas à la première plage.

- Sélectionnez le mode de lecture normale (page 30).
- La reprise de la lecture a été sélectionnée. Appuyez deux fois sur **■**. Ensuite, appuyez sur **▶** pour démarrer la lecture.

### Vous ne pouvez pas exécuter certaines fonctions telles que Arrêt, Verrouillage recherche, Lecture au ralenti, Lecture en boucle ou Lecture aléatoire.

- Selon le disque, il est possible que vous ne puissiez pas effectuer certaines des opérations ci-dessus. Reportez-vous au mode d'emploi fourni avec le disque.

### Impossible de lire le CD/DVD de données (MP3, MPEG4 ou Xvid).

- Les données ne sont pas enregistrées dans le format pris en charge.

- Vérifiez que vous avez sélectionné le bon mode de support avant la lecture.

### Le nom du dossier, de la plage et du fichier, et les caractères de l'étiquette ID3 s'affichent mal.

- La version ID3 n'est pas la version 1 (1.0/1.1) ou la version 2 (2.2/2.3).
- Les codes de caractères que ce système peut afficher sont les suivants :
  - Majuscules (A à Z)
  - Chiffres (0 à 9)
  - Symboles (< > \* +, [ ] \ \_)
 Les autres caractères sont remplacés par un signe « \_ ».

### Le son perd l'effet stéréo pendant la lecture.

- Désactivez l'atténuation vocale (page 66).
- Vérifiez que le système est correctement connecté.

## Périphérique USB

### Le transfert a entraîné une erreur.

- Vous utilisez un périphérique USB non pris en charge. Consultez sur le site Web les informations sur les périphériques USB compatibles (page 12).
- Le périphérique USB n'est pas correctement formaté. Consultez le mode d'emploi du périphérique USB pour savoir comment le formater.
- Éteignez le système et retirez le périphérique USB. Si le périphérique USB possède un interrupteur d'alimentation, éteignez-le et rallumez-le après l'avoir extrait du système. Ensuite, reprenez le transfert.

- Si des opérations de transfert et d'effacement sont souvent exécutées, la structure de fichiers à l'intérieur du périphérique USB se fragmente. Consultez le mode d'emploi du périphérique USB pour savoir comment résoudre ce problème.
- Le périphérique USB a été déconnecté ou l'alimentation a été coupée pendant le transfert. Supprimez le fichier partiellement transféré et recommencez le transfert. Si cela ne résout pas le problème, il est possible que le périphérique USB soit endommagé. Consultez le mode d'emploi du périphérique USB pour savoir comment résoudre ce problème.

### **Impossible d'effacer les fichiers audio ou les dossiers sur le périphérique USB.**

- Vérifiez si le périphérique USB est protégé contre l'écriture.
- Le périphérique USB a été déconnecté ou l'alimentation a été coupée pendant l'opération d'effacement. Supprimez le fichier partiellement effacé. Si cela ne résout pas le problème, il est possible que le périphérique USB soit endommagé. Consultez le mode d'emploi du périphérique USB pour savoir comment résoudre ce problème.

### **Il n'y a pas de son.**

- Le périphérique USB n'est pas correctement connecté. Éteignez le système et reconnectez le périphérique USB, puis allumez le système et vérifiez si « USB » s'affiche à l'écran.



### **Bruits parasites, sautellement ou son déformé.**

- Vous utilisez un périphérique USB non pris en charge. Consultez sur le site Web les informations sur les périphériques USB compatibles (page 12).
- Éteignez le système et reconnectez le périphérique USB, puis allumez le système.
- Les données musicales elles-mêmes contiennent du bruit, ou une distorsion sonore est émise. Du bruit a pu être entré pendant le processus de transfert. Supprimez le fichier et recommencez le transfert.
- La vitesse de transmission utilisée pour coder un fichier audio était lente. Envoyez un fichier audio avec une vitesse de transmission supérieure vers le périphérique USB.

### **« READING » s'affiche pendant longtemps, ou il faut du temps avant le démarrage de la lecture.**

- La lecture peut prendre longtemps dans les cas suivants.
  - De nombreux dossiers ou fichiers sont présents sur le périphérique USB (page 11).
  - La structure de fichiers est extrêmement complexe.
  - La capacité mémoire est excessive.
  - La mémoire interne est fragmentée.

### **« NO FILE » s'affiche à l'écran.**

- Le système est passé en mode de mise à jour du logiciel et toutes les touches (sauf ) sont désactivées. Appuyez sur  sur l'unité pour annuler la mise à jour du logiciel.

### « OVER CURRENT » s'affiche à l'écran.

- Un problème de niveau de courant électrique du port  $\Psi$  (USB) a été détecté. Débranchez le cordon d'alimentation secteur et retirez le périphérique USB du port. Assurez-vous que le périphérique USB ne présente aucun problème. Si cette indication continue à apparaître, adressez-vous au revendeur Sony le plus proche.

### Erreur d'affichage.

- Les données enregistrées dans le périphérique USB sont peut-être altérées. Reprenez le transfert.
- Les codes de caractères que ce système peut afficher sont les suivants :
  - Majuscules (A à Z)
  - Chiffres (0 à 9)
  - Symboles (< > \* +, [ ] \ \_)
 Les autres caractères sont remplacés par un signe « \_ ».

### Le périphérique USB n'est pas reconnu.

- Éteignez le système et reconnectez le périphérique USB, puis allumez le système.
- Consultez sur le site Web les informations sur les périphériques USB compatibles (page 12).
- Le périphérique USB fonctionne mal. Consultez le mode d'emploi du périphérique USB pour savoir comment résoudre ce problème.

### La lecture ne démarre pas.

- Éteignez le système et reconnectez le périphérique USB, puis allumez le système.
- Consultez sur le site Web les informations sur les périphériques USB compatibles (page 12).

### La lecture ne démarre pas à partir du premier fichier.

- Sélectionnez le mode de lecture normale (page 30).

### Impossible de lire les fichiers.

- Vérifiez que vous avez sélectionné le bon mode de support avant la lecture.
- Les périphériques USB formatés avec des systèmes de fichiers autres que FAT16 ou FAT32 ne sont pas pris en charge.\*
- Si vous utilisez un périphérique USB partitionné, seuls les fichiers de la première partition peuvent être lus.

\* Ce système prend en charge FAT16 et FAT32, mais certains périphériques USB peuvent ne pas prendre en charge ces formats. Pour des informations détaillées, reportez-vous au mode d'emploi de chaque périphérique USB ou contactez le fabricant.

### Image

---

#### Il n'y a pas d'image.

- Vérifiez que le système est bien branché.
- Si le câble vidéo ou le câble HDMI est détérioré, remplacez-le par un neuf.
- Pensez à connecter l'unité à la prise d'entrée HDMI ou vidéo de votre téléviseur (page 21).
- Pensez à allumer le téléviseur et à l'utiliser correctement.
- Pensez à sélectionner l'entrée en fonction de la connexion au téléviseur pour pouvoir afficher les images du système.

- (Sauf pour les modèles destinés à l'Amérique latine, à l'Europe et à la Russie) Pensez à régler correctement le système de couleurs, conformément à celui utilisé par votre téléviseur.

#### **Du bruit apparaît sur l'image.**

- Nettoyez le disque (page 85).
- Si le signal vidéo provenant de votre système doit passer par le magnétoscope pour arriver au téléviseur, la protection contre la copie appliquée à certains programmes DVD VIDEO peut influencer sur la qualité de l'image.
- (Sauf pour les modèles destinés à l'Amérique latine, à l'Europe et à la Russie) Lorsque vous lisez un CD VIDEO enregistré dans un système de couleurs différent de celui que vous avez configuré dans le système, l'image peut subir une distorsion (page 23, 35).
- (Sauf pour les modèles destinés à l'Amérique latine, à l'Europe et à la Russie) Réglez le système de couleurs pour qu'il corresponde à votre téléviseur (page 23, 35).

#### **Le rapport de format de l'écran du téléviseur ne peut pas être modifié.**

- Le rapport de format est fixé sur votre DVD VIDEO et le fichier vidéo.
- Avec certains téléviseurs, il est possible que vous ne puissiez pas modifier le rapport de format.

#### **Il est impossible de changer la langue de la bande sonore.**

- Les plages multilingues ne sont pas enregistrées sur le DVD VIDEO en cours de lecture.
- Le DVD VIDEO interdit de changer la langue de la bande sonore.

#### **Il est impossible de changer la langue des sous-titres.**

- Les sous-titres multilingues ne sont pas enregistrés sur le DVD VIDEO en cours de lecture.
- Le DVD VIDEO interdit de changer les sous-titres.

#### **Il est impossible de désactiver les sous-titres.**

- Le DVD VIDEO interdit la désactivation des sous-titres.

#### **Il est impossible de changer les angles de la caméra.**

- Les angles multiples ne sont pas enregistrés sur le DVD VIDEO en cours de lecture.
- Le DVD VIDEO interdit de changer les angles.

#### **Tuner\***

---

#### **Un ronflement ou un bruit important est émis, ou les stations ne sont pas reçues.**

- Connectez correctement l'antenne.
- Changez l'emplacement et l'orientation de l'antenne pour obtenir une bonne réception.
- Éteignez les équipements électriques situés à proximité.

\* Selon les conditions des ondes radio ou votre environnement résidentiel, il peut arriver de ne pas recevoir la radio.

#### **Périphérique BLUETOOTH**

---

#### **Impossible d'effectuer le pairage.**

- Rapprochez le périphérique BLUETOOTH du système.
- Le pairage peut être impossible si d'autres périphériques BLUETOOTH sont présents à proximité du système. Dans ce cas, mettez hors tension les autres périphériques BLUETOOTH.

- Pensez à entrer la bonne clé de passe lorsque vous sélectionnez le nom du système (ce système) sur le périphérique BLUETOOTH.

**Le périphérique BLUETOOTH ne détecte pas le système ou « BT OFF » s'affiche à l'écran.**

- Réglez le signal BLUETOOTH sur « BT ON » (page 48).

**La connexion est impossible.**

- Le périphérique BLUETOOTH que vous avez essayé de connecter ne prend pas en charge le profil A2DP, et il est impossible de le connecter au système.
- Activez la fonction BLUETOOTH du périphérique BLUETOOTH.
- Établissez une connexion à partir du périphérique BLUETOOTH.
- Les informations d'enregistrement de pairage ont été effacées. Recommencez le pairage.

**Le son saute ou fluctue, ou la connexion est perdue.**

- Le système et le périphérique BLUETOOTH sont trop éloignés l'un de l'autre.
- S'il y a des obstacles entre le système et votre périphérique BLUETOOTH, retirez-les ou évitez-les.
- Si un équipement génère un rayonnement électromagnétique, par exemple un réseau local sans fil, un autre périphérique BLUETOOTH ou un four micro-ondes proche, éloignez-le.

**Le son de votre périphérique BLUETOOTH est inaudible sur ce système.**

- Augmentez le volume d'abord sur votre périphérique BLUETOOTH, puis réglez le volume à l'aide de  $\triangle$  +/-.

**Un ronflement, un bruit puissant ou une distorsion sonore est émis.**

- S'il y a des obstacles entre le système et votre périphérique BLUETOOTH, retirez-les ou évitez-les.
- Si un équipement génère un rayonnement électromagnétique, par exemple un réseau local sans fil, un autre périphérique BLUETOOTH ou un four micro-ondes proche, éloignez-le.
- Baissez le volume du périphérique BLUETOOTH connecté.

**Contrôle gestuel**

---

**Impossible d'activer le contrôle gestuel.**

- Appuyez plusieurs fois sur GESTURE ON/OFF jusqu'à ce que l'indicateur GESTURE ON/OFF s'allume.
- Vérifiez que la fonction Verrouillage enfant n'est pas activée (page 71).

**Le contrôle gestuel fonctionne mal.**

- Rapprochez votre main à GESTURE CONTROL (page 51) lorsque vous effectuez le mouvement de balayage.
- Effectuez le mouvement de balayage plus lentement.
- Sélectionnez le bon mode (PLAYBACK, DJ, SAMPLER ou KARAOKE) avant de commencer à utiliser le contrôle gestuel (page 51, 53).
- Installez un filtre sonore (non fourni) sur le cordon d'alimentation secteur.
- Éteignez les équipements électriques situés à proximité.

## **Commande pour HDMI ("BRAVIA" Sync)**

---

### **Le système ne s'allume pas même lorsque le téléviseur est mis sous tension.**

- Maintenez enfoncé SHIFT et appuyez sur SETUP, puis réglez [REGLAGE HDMI] – [COMMANDE POUR HDMI] sur [OUI] (page 37). Le téléviseur doit prendre en charge la fonction Commande pour HDMI (page 56). Pour des informations détaillées, reportez-vous au mode d'emploi de votre téléviseur.
- Vérifiez les réglages d'enceintes du téléviseur. L'alimentation du système est synchronisée avec les réglages d'enceintes du téléviseur. Pour des informations détaillées, reportez-vous au mode d'emploi de votre téléviseur.
- Si le son était précédemment émis par les enceintes du téléviseur, le système ne s'allume pas même lorsque le téléviseur est mis sous tension.

### **Le système s'éteint lorsque le téléviseur est mis hors tension.**

- Vérifiez le réglage de [REGLAGE HDMI] – [VEILLE LIÉE AU TÉLÉVISEUR] (page 37). Lorsque [VEILLE LIÉE AU TÉLÉVISEUR] est réglé sur [OUI], le système s'éteint automatiquement lorsque vous éteignez le téléviseur indépendamment de l'entrée.

### **Le système ne s'éteint pas même lorsque le téléviseur est mis hors tension.**

- Vérifiez le réglage de [REGLAGE HDMI] – [VEILLE LIÉE AU TÉLÉVISEUR] (page 37). Pour éteindre automatiquement le système indépendamment de l'entrée lorsque vous éteignez le téléviseur, réglez [VEILLE LIÉE AU TÉLÉVISEUR] sur [OUI]. Le téléviseur doit prendre en charge la fonction Commande pour HDMI (page 56). Pour des informations détaillées, reportez-vous au mode d'emploi de votre téléviseur.

### **Le son du téléviseur n'est pas émis par le système.**

- Vérifiez le type et la connexion du câble HDMI ou du câble audio connecté au système et au téléviseur (page 21).
- Si votre téléviseur est compatible avec la fonction Audio Return Channel (ARC), vérifiez que le système est connecté à une prise HDMI IN compatible ARC du téléviseur (page 21). Si aucun son n'est émis ou si le son est interrompu, connectez un câble audio (non fourni), maintenez enfoncé SHIFT et appuyez sur SETUP, puis réglez [REGLAGE HDMI] – [AUDIO RETURN CHANNEL] sur [NON] (page 37).



- Si votre téléviseur n'est pas compatible avec la fonction Audio Return Channel (ARC), le son du téléviseur n'est pas émis par le système, même si celui-ci est connecté à la prise HDMI IN du téléviseur. Pour émettre le son du téléviseur du système, connectez un câble audio (non fourni) (page 22).
- Changez la fonction du système en « TV » (page 22).
- Augmentez le volume sur le système.
- Selon l'ordre dans lequel vous connectez le téléviseur et le système, il peut arriver que le système reste silencieux et que  $\text{M}$  (sourdine) s'allume sur l'écran du système. Dans ce cas, allumez d'abord le téléviseur, puis le système.
- Configurez le réglage des enceintes du téléviseur (BRAVIA) sur Système audio. Pour savoir comment régler le téléviseur, consultez son mode d'emploi.
- Patientez un moment, puis réessayez. Si vous débranchez le système, il convient de respecter un délai d'attente avant de pouvoir effectuer des opérations. Patientez au moins 15 secondes, puis réessayez.
- Vérifiez que le téléviseur connecté au système prend en charge la fonction Commande pour HDMI.
- Le type et le nombre de périphériques pouvant être contrôlés par la fonction Commande pour HDMI sont limités par la norme HDMI CEC comme suit :
  - Périphériques d'enregistrement (graveur de disques Blu-ray, graveur de DVD, etc.) : jusqu'à 3 périphériques
  - Périphériques de lecture (lecteur de disque Blu-ray, lecteur de DVD, etc.) : jusqu'à 3 périphériques (ce système utilise un d'eux)
  - Périphériques liés au tuner : jusqu'à 4 périphériques
  - Système audio (récepteur/casque) : jusqu'à 1 périphérique (utilisé par ce système)

### **Le son est émis par le système et le téléviseur.**

- Mettez en sourdine le son du système ou du téléviseur.
- Changez la sortie d'enceinte du téléviseur sur l'enceinte du téléviseur ou sur le système audio.

### **La fonction Commande pour HDMI fonctionne mal.**

- Vérifiez la connexion au système (page 21).
- Activez la fonction Commande pour HDMI sur le téléviseur. Pour des informations détaillées, reportez-vous au mode d'emploi de votre téléviseur.

### **Chaîne pour soirée et fonction Ajout d'enceinte**

#### **Impossible d'activer la fonction Chaîne pour soirée câblée.**

- Vérifiez les connexions (page 58).
- Assurez-vous que les câbles audio sont bien connectés.

### « PARTY CHAIN » clignote à l'écran.

- Il est impossible de sélectionner la fonction AUDIO IN si vous établissez une connexion **A** (page 58) pendant l'exécution de la fonction Chaîne pour soirée câblée. Sélectionnez une autre fonction.
- Maintenez enfoncé PARTY CHAIN sur l'unité.
- Redémarrez le système.

### La fonction Chaîne pour soirée câblée fonctionne mal.

- Éteignez le système. Puis rallumez-le pour activer la fonction Chaîne pour soirée câblée.

### Impossible de connecter un périphérique BLUETOOTH au système avec la fonction Chaîne pour soirée sans fil activée.

- Une fois tous les systèmes connectés, exécutez la procédure de pairing entre le périphérique BLUETOOTH et le système audio de l'hôte. Ensuite, établissez la connexion BLUETOOTH.

### Impossible de connecter un périphérique BLUETOOTH au système avec la fonction Ajout d'enceinte activée.

- Une fois deux systèmes MHC-V41D connectés, exécutez la procédure de pairing entre le périphérique BLUETOOTH et le système hôte. Ensuite, établissez la connexion BLUETOOTH.

## Réinitialisation du système

Si le système ne fonctionne toujours pas correctement, réinitialisez-le aux réglages d'usine par défaut.

- 1 Débranchez le cordon d'alimentation secteur, puis rebranchez-le.**
- 2 Appuyez sur  pour allumer le système.**
- 3 Maintenez enfoncés MEGA BASS et GUITAR pendant environ trois secondes.**



« RESET » s'affiche à l'écran.

Une fois la réinitialisation terminée, le système redémarre automatiquement. Appuyez sur  pour allumer le système.

Tous les réglages configurés par l'utilisateur, par exemple les stations de radio préréglées, sont réinitialisés au réglage d'usine par défaut, et toutes les informations de pairing BLUETOOTH sont effacées.

## Rétablissement des valeurs par défaut des réglages du menu de configuration

Vous pouvez rétablir les valeurs par défaut des réglages du menu de configuration (sauf pour les paramètres [CONTROLE PARENTAL]).

- 1 Tout en maintenant enfoncé SHIFT, appuyez sur SETUP.**  
Le menu de configuration s'affiche sur l'écran du téléviseur.
- 2 Appuyez plusieurs fois sur  pour sélectionner [CONFIGURATION SYSTEME], puis appuyez sur .**

3 Appuyez plusieurs fois sur  $\blacktriangleleft/\blacktriangleright$  pour sélectionner [REINITIALISATION], puis appuyez sur  $\boxed{+}$ .

4 Appuyez plusieurs fois sur  $\blacktriangleleft/\blacktriangleright$  pour sélectionner [OUI], puis appuyez sur  $\boxed{+}$ .

Quelques secondes sont nécessaires pour que l'opération s'effectue. N'appuyez pas sur  $\text{⏻}$  pendant la réinitialisation du système.

## Fonction d'autodiagnostic

### Lorsque des lettres/nombres s'affichent à l'écran du téléviseur ou du système

Lorsque la fonction d'autodiagnostic est activée pour empêcher le dysfonctionnement du système, un numéro de service s'affiche. Le numéro de service est constitué d'un caractère alphabétique et de chiffres (par ex. C 13 50). Pour connaître les causes et les solutions, consultez le tableau suivant.

Trois premiers caractères du numéro de service	Cause et solution
C 13	Ce disque est sale. <ul style="list-style-type: none"><li>Nettoyez le disque avec un chiffon doux (page 85).</li></ul>
C 31	Le disque n'est pas correctement inséré. <ul style="list-style-type: none"><li>Éteignez le système, puis rallumez-le. Ensuite, réinsérez correctement le disque.</li></ul>

Trois premiers caractères du numéro de service	Cause et solution
E XX (XX est un nombre)	Pour éviter tout dysfonctionnement, le système a exécuté la fonction d'autodiagnostic. <ul style="list-style-type: none"><li>Contactez votre revendeur Sony ou le site de réparation Sony agréé local le plus proche et communiquez le numéro de service à 5 caractères.</li></ul> Exemple : E 61 10

## Messages

Lorsque le système fonctionne, l'un des messages suivants peut apparaître ou clignoter à l'écran.

### CANNOT PLAY

- Un disque qui ne peut pas être lu a été introduit.
- Un DVD VIDEO dont le code régional n'est pas pris en charge a été inséré.

### CODE 01 SGNL ERR

Un signal audio non pris en charge est entré à partir de la prise HDMI IN (ARC) du téléviseur connecté (page 22).

### DATA ERROR

- Le fichier est créé dans un format non pris en charge.
- L'extension de fichier ne correspond pas au format de fichier.

### DEVICE ERROR

Le périphérique USB n'a pas été reconnu ou un périphérique inconnu est connecté.

**DEVICE FULL**

La mémoire du périphérique USB est pleine.

**ERASE ERROR**

Échec de l'effacement des fichiers audio ou des dossiers sur le périphérique USB.

**FATAL ERROR**

Le périphérique USB a été retiré pendant l'opération de transfert ou d'effacement, et il peut avoir été détérioré.

**FOLDER FULL**

Impossible d'effectuer un transfert sur le périphérique USB car le nombre maximum de dossiers a été atteint.

**NoDEVICE**

Aucun périphérique USB n'est connecté ou un périphérique non pris en charge est connecté.

**NO DISC**

Il n'y a pas de disque dans l'unité.

**NO MUSIC**

Aucun fichier audio pris en charge n'est présent dans la source de lecture.

**NO SUPPORT**

Un périphérique USB non pris en charge est connecté, ou le périphérique USB est connecté par l'intermédiaire d'un concentrateur USB.

**NO VIDEO**

Aucun fichier vidéo pris en charge n'est présent dans la source de lecture.

**NOT USE**

Vous avez essayé d'effectuer une opération spécifique dans des conditions où cette opération n'est pas autorisée.

**OVER CURRENT**

Une surintensité du port  $\psi$  (USB) a été détectée.

**PROTECT**

Le périphérique USB est protégé contre l'écriture.

**PUSH STOP**

Vous avez essayé d'effectuer une opération qui ne peut être exécutée que lorsque la lecture est arrêtée.

**READING**

Le système lit les informations du disque ou du périphérique USB. Certaines opérations ne sont pas disponibles.

**REC ERROR**

Le transfert n'a pas démarré, s'est arrêté en cours, ou n'a pas pu être exécuté.

**TRACK FULL**

Impossible d'effectuer un transfert sur le périphérique USB car le nombre maximum de fichiers a été atteint.

---

## Précautions

### Lorsque vous transportez l'unité

Pour éviter de détériorer le mécanisme du disque, effectuez la procédure suivante avant de transporter l'unité.

Utilisez les touches de l'unité pour exécuter cette opération.

**1** Appuyez sur  pour allumer le système.

**2** Appuyez plusieurs fois sur **FUNCTION** pour sélectionner « DVD/CD ».

**3** Retirez le disque.

Appuyez sur  pour ouvrir et fermer le plateau de disque.

Attendez que « NO DISC » s'affiche à l'écran.

**4** Appuyez sur  pour éteindre le système.

**5** Débranchez le cordon d'alimentation secteur.

### Remarques sur les disques

- Avant la lecture, nettoyez le disque avec un chiffon de nettoyage à partir du centre vers le bord.
- Ne nettoyez pas les disques avec des solvants tels que la benzine, des diluants, des nettoyeurs du commerce, ou des aérosols antistatiques destinés aux disques en vinyle.
- N'exposez pas les disques à la lumière directe du soleil ou à des sources de chaleur, par exemple des conduites d'air chaud, et évitez de les laisser dans une voiture garée au soleil.

## Sécurité

- Débranchez complètement le cordon d'alimentation secteur de la prise murale s'il ne doit pas être utilisé pendant une longue période. Lorsque vous débranchez le système, tenez toujours le cordon d'alimentation par la fiche. Ne tirez jamais directement sur le cordon.
- Si un objet solide ou un liquide s'introduit dans le système, débranchez-le et faites-le vérifier par du personnel qualifié avant de le réutiliser.
- Le cordon d'alimentation secteur ne doit être remplacé que dans un magasin de réparation qualifié.

## Manipulation de l'unité

Ce système n'est ni imperméable au ruissellement ni étanche. Veillez à ne pas l'éclabousser et ne le nettoyez pas avec de l'eau.

## Lieu d'installation

- Ne mettez pas le système dans une position inclinée et ne le laissez pas dans des lieux extrêmement chauds, froids, poussiéreux, sales, humides ou sans aération appropriée. Évitez de le soumettre à des vibrations, et ne l'exposez pas directement au soleil ou à une lumière vive.
- Soyez prudent si vous devez placer le système sur des surfaces qui ont subi un traitement particulier (par exemple de la cire, de l'huile ou du lustrant) pour éviter l'apparition de tache ou de décoloration de la surface.
- Si le système est déplacé sans transition d'un lieu froid vers un lieu chaud ou s'il est placé dans une pièce très humide, de la condensation risque d'apparaître sur la lentille située à l'intérieur de l'unité, ce qui peut entraîner un dysfonctionnement. Retirez alors le disque et laissez la chaîne allumée pendant une heure environ pour permettre à l'humidité de s'évaporer.

## Accumulation de chaleur

- L'apparition de chaleur sur l'unité pendant le fonctionnement est normale et n'est pas matière à inquiétude.
- Ne touchez pas le boîtier s'il a été utilisé sans interruption à haut volume car il est peut-être devenu chaud.
- N'obstruez pas les orifices d'aération.

## Enceintes

Le système d'enceintes intégré n'est pas magnétiquement blindé et peut causer une distorsion de l'image sur un téléviseur situé à proximité. Dans ce cas, éteignez le téléviseur et patientez 15 à 30 minutes avant de le rallumer. Si vous ne constatez pas d'amélioration, éloignez davantage le système du téléviseur.

### AVIS IMPORTANT

**Attention :** Si vous affichez une image vidéo fixe ou une image d'affichage à l'écran pendant une longue période sur votre téléviseur via ce système, vous risquez de détériorer de manière permanente l'écran de votre téléviseur. Les téléviseurs à rétroprojection sont particulièrement sensibles à ce problème.

## Nettoyage du coffret

Nettoyez ce système avec un chiffon doux légèrement imbibé d'une solution détergente douce.

N'utilisez pas de tampons abrasifs, de poudre à récurer ou des solvants tels que diluants, benzine ou alcool.

## À propos des communications BLUETOOTH

- Les périphériques BLUETOOTH doivent être utilisés à une distance maximale d'environ 10 mètres (sans obstacle) les uns des autres. Le rayon de communication efficace peut se réduire dans les conditions suivantes.
  - Lorsqu'une personne, un objet métallique, un mur ou tout autre obstacle se trouve entre les périphériques disposant d'une connexion BLUETOOTH

- Emplacements où une connexion de réseau local sans fil est installée
- À proximité de fours micro-ondes en cours d'utilisation
- Dans des lieux où d'autres types d'ondes électromagnétiques sont générés
- Les périphériques BLUETOOTH et l'équipement du réseau LAN sans fil (IEEE 802.11b/g/n) utilisent la même bande de fréquences (2,4 GHz). Lorsque vous utilisez votre périphérique BLUETOOTH près d'un périphérique doté de la fonctionnalité LAN sans fil, une interférence électromagnétique peut apparaître. Cela peut entraîner des vitesses de transfert des données inférieures, du bruit ou l'impossibilité de se connecter. Si cela se produit, essayez les solutions suivantes :
  - Utilisez ce système à une distance d'au moins 10 mètres de l'équipement du réseau LAN sans fil.
  - Mettez hors tension l'équipement du réseau LAN sans fil lorsque vous utilisez votre périphérique BLUETOOTH dans un rayon de 10 mètres.
  - Utilisez ce système et le périphérique BLUETOOTH le plus près possible l'un de l'autre.
- Les ondes radio émises par ce système peuvent interférer avec le fonctionnement de certains appareils médicaux. Ces interférences pouvant entraîner un dysfonctionnement, éteignez toujours ce système et le périphérique BLUETOOTH dans les lieux suivants :
  - Dans les hôpitaux, les trains, les avions, les stations-service et partout où des gaz inflammables peuvent être présents
  - Près de portes automatiques ou d'alarmes à incendie

- Ce système prend en charge les fonctions de sécurité conformes aux spécifications BLUETOOTH pour assurer des connexions sécurisées au cours de la communication qui met en œuvre la technologie BLUETOOTH. Toutefois, cette sécurité peut être insuffisante selon les paramètres sélectionnés et d'autres facteurs. Vous devez donc rester prudent lorsque vous communiquez avec la technologie BLUETOOTH.
- Sony ne saurait être tenu pour responsable de quelque manière que ce soit pour tout dommage ou toute perte qui résulterait de fuites d'informations liées à l'utilisation de la technologie BLUETOOTH.
- La communication BLUETOOTH n'est pas nécessairement garantie avec tous les périphériques BLUETOOTH qui ont le même profil que ce système.
- Les périphériques BLUETOOTH connectés à ce système doivent respecter les spécifications BLUETOOTH fixées par Bluetooth SIG, Inc., et ils doivent être certifiés conformes. Toutefois, même lorsqu'un périphérique est conforme aux spécifications BLUETOOTH, il peut y avoir des cas où les caractéristiques ou les spécifications du périphérique BLUETOOTH l'empêchent de se connecter, ou peuvent entraîner des différences dans les méthodes de contrôle, l'affichage ou le fonctionnement.
- Du bruit peut apparaître ou le son être coupé selon le périphérique BLUETOOTH connecté au système, l'environnement de communications ou les conditions environnantes.

## Spécifications

### Section enceinte

Système :

Tridirectionnel

Unité de haut-parleur :

Haut-parleur d'aigus G/D :

40 mm, type de cône

Haut-parleur de médium G/D :

80 mm, type de cône

Haut-parleur de graves : 250 mm,

type de cône

Impédance nominale :

Haut-parleur d'aigus G/D :

4 ohms

Haut-parleur de médium G/D :

4 ohms

Haut-parleur de graves : 6 ohms

### Entrées

AUDIO/PARTY CHAIN IN (TV) L/R :

Tension 2 V, impédance

47 kilohms

TV (ARC) :

Signal audio pris en charge :

PCM linéaire 2 canaux

MIC1 :

Sensibilité 1 mV, impédance

10 kilohms

MIC2/GUITAR :

Sensibilité 1 mV, impédance

10 kilohms (Lorsque le mode

Guitare est désactivé.)

Sensibilité 200 mV, impédance

1 mégaohm (Lorsque le mode

Guitare est activé.)

### Sorties

AUDIO/PARTY CHAIN OUT L/R :

Tension 2 V, impédance 1 kilohm

VIDEO OUT :

Niveau de sortie max. 1 Vc-c,

asymétrique, sync négative,

impédance de charge 75 ohms

HDMI OUT :

Signal audio pris en charge : PCM  
linéaire 2 canaux (jusqu'à 48 kHz),  
Dolby Digital

## Section HDMI

Connecteur :

Type A (19 broches)

## Section lecteur de disque

Système :

Système audio et vidéo  
numérique et disque compact

Propriétés des diodes laser

Durée d'émission : Continue

Sortie laser\* : Moins de 44,6  $\mu$ W

\* Cette sortie est la valeur mesurée  
à une distance de 200 mm de  
la surface de l'objectif sur le  
bloc capteur optique avec une  
ouverture de 7 mm.

Réponse de fréquence :

20 Hz – 20 kHz

Format de système de couleurs vidéo :

Modèle destiné à l'Amérique  
latine :

NTSC

Autres modèles :

NTSC et PAL

## Section USB

Périphérique USB pris en charge :

Classe de stockage de masse

Courant maximum :

1 A

Port  $\Psi$  (USB) :

Type A

## Section tuner FM

FM stéréo, tuner superhétérodyne FM

Antenne :

Cordon d'antenne FM

Plage de fréquences :

87,5 MHz – 108,0 MHz (intervalle  
de 50 kHz)

## Section BLUETOOTH

Système de communication :

Version BLUETOOTH standard 4.2

Sortie :

Classe 2 de puissance

BLUETOOTH standard

Plage de communication maximum :

Ligne de visée env. 10 m\*

Bande de fréquence :

Bande 2,4 GHz (2,4000 GHz à  
2,4835 GHz)

Puissance de sortie maximale :

< 9,5 dBm

Méthode de modulation :

FHSS (Freq Hopping Spread  
Spectrum)

Profils BLUETOOTH compatibles\*\* :

A2DP (Advanced Audio  
Distribution Profile)

AVRCP (Audio Video Remote  
Control Profile)

SPP (Serial Port Profile)

Codecs pris en charge :

SBC (Subband Codec)

AAC (Advanced Audio Coding)

LDAC

HFP (Hands-free Profile)

HSP (Headset Profile)

\* La plage effective varie selon des  
facteurs tels que les obstacles  
entre périphériques, les champs  
magnétiques situés autour d'un four  
à micro-ondes, l'électricité statique,  
la sensibilité de réception, les  
performances de l'antenne, le système  
d'exploitation, les logiciels, etc.

\*\* Les profils standard BLUETOOTH  
indiquent l'objet de la communication  
BLUETOOTH entre périphériques.

## Section NFC

Fréquence de fonctionnement :

13,56 MHz



## Formats audio pris en charge

Vitesse de transmission et fréquences d'échantillonnage prises en charge :

- MP3 :  
32/44,1/48 kHz, 32 kbit/s – 320 kbit/s (VBR)
- AAC :  
44,1 kHz, 48 kbit/s – 320 kbit/s (CBR/VBR)
- WMA :  
44,1 kHz, 48 kbit/s – 192 kbit/s (CBR/VBR)
- WAV :  
44,1/48 kHz (16 bit)

## Formats vidéos pris en charge

Xvid :

- Codec vidéo : vidéo Xvid
- Vitesse de transmission : 4,854 Mbit/s (MAX)
- Résolution/Fréquence d'image :  
720 × 480, 30 fps  
720 × 576, 25 fps (sauf pour le modèle destiné à l'Amérique latine)
- Codec audio : MP3

MPEG4 :

- Format de fichier : Format de fichier MP4
- Codec vidéo : Profil simple MPEG4 (AVC n'est pas compatible.)
- Vitesse de transmission : 4 Mbit/s
- Résolution/Fréquence d'image :  
720 × 480, 30 fps  
720 × 576, 25 fps (sauf pour le modèle destiné à l'Amérique latine)
- Codec audio : AAC-LC (HE-AAC n'est pas compatible.)
- DRM : Non compatible

## Généralités

Alimentation :

120 V – 240 V CA, 50/60 Hz

Consommation électrique :

130 W

Consommation électrique (en mode

Économie d'énergie) :

0,5 W (Lorsque « BT STBY » est réglé sur « OFF » et [COMMANDE POUR HDMI] est réglé sur [NON].)

2 W\* (Lorsque « BT STBY » est réglé sur « ON » et [COMMANDE POUR HDMI] est réglé sur [OUI].)

Dimensions (L/H/P) (approx.) :

328 mm × 796 mm × 308 mm

Masse (env.) :

13,5 kg

\* La consommation électrique du système sera inférieure à 0,5 W lorsqu'il n'y a pas de connexion HDMI et que « BT STBY » est réglé sur « OFF ».

La conception et les spécifications peuvent être modifiées sans préavis.

---

# Liste des codes de langues

Les codes des langues sont conformes à la norme ISO 639:1988 (E/F).

Code	Langue	Code	Langue	Code	Langue	Code	Langue
1027	Afar	1186	Scots Gaelic	1350	Malayalam	1513	Siswati
1028	Abkhazian	1194	Galician	1352	Mongolian	1514	Sesotho
1032	Afrikaans	1196	Guarani	1353	Moldavian	1515	Sundanese
1039	Amharic	1203	Gujarati	1356	Marathi	1516	Swedish
1044	Arabic	1209	Hausa	1357	Malay	1517	Swahili
1045	Assamese	1217	Hindi	1358	Maltese	1521	Tamil
1051	Aymara	1226	Croatian	1363	Burmese	1525	Telugu
1052	Azerbaïjani	1229	Hungarian	1365	Nauru	1527	Tajik
1053	Bashkir	1233	Armenian	1369	Nepali	1528	Thai
1057	Byelorussian	1235	Interlingua	1376	Dutch	1529	Tigrinya
1059	Bulgarian	1239	Interlingue	1379	Norwegian	1531	Turkmen
1060	Bihari	1245	Inupiak	1393	Occitan	1532	Tagalog
1061	Bislama	1248	Indonesian	1403	(Afan) Oromo	1534	Setswana
1066	Bengali; Bangla	1253	Icelandic	1408	Oriya	1535	Tonga
1067	Tibetan	1254	Italian	1417	Punjabi	1538	Turkish
1070	Breton	1257	Hebrew	1428	Polish	1539	Tsonga
1079	Catalan	1261	Japanese	1435	Pashto; Pushto	1540	Tatar
1093	Corsican	1269	Yiddish	1436	Portuguese	1543	Twi
1097	Czech	1283	Javanese	1463	Quechua	1557	Ukrainian
1103	Welsh	1287	Georgian	1481	Rhaeto-Romance	1564	Urdu
1105	Danish	1297	Kazakh	1482	Kirundi	1572	Uzbek
1109	German	1298	Greenlandic	1483	Romanian	1581	Vietnamese
1130	Bhutani	1299	Cambodian	1489	Russian	1587	Volapük
1142	Greek	1300	Kannada	1491	Kinyarwanda	1613	Wolof
1144	English	1301	Korean	1495	Sanskrit	1632	Xhosa
1145	Esperanto	1305	Kashmiri	1498	Sindhi	1665	Yoruba
1149	Spanish	1307	Kurdish	1501	Sangho	1684	Chinese
1150	Estonian	1311	Kirghiz	1502	Serbo-Croatian	1697	Zulu
1151	Basque	1313	Latin	1503	Singhalese	1703	Non spécifié
1157	Persian	1326	Lingala	1505	Slovak		
1165	Finnish	1327	Laothian	1506	Slovenian		
1166	Fiji	1332	Lithuanian	1507	Samoan		
1171	Faroese	1334	Latvian; Lettish	1508	Shona		
1174	French	1345	Malagasy	1509	Somali		
1181	Frisian	1347	Maori	1511	Albanian		
1183	Irish	1349	Macedonian	1512	Serbian		

---

## Liste des codes de zones du contrôle parental

Code	Zone	Code	Zone	Code	Zone	Code	Zone
2044	Argentine	2165	Finlande	2362	Mexique	2149	Espagne
2047	Australie	2174	France	2376	Pays-Bas	2499	Suède
2046	Autriche	2109	Allemagne	2390	Nouvelle-Zélande	2086	Suisse
2057	Belgique	2248	Inde	2379	Norvège	2528	Thaïlande
2070	Brésil	2238	Indonésie	2427	Pakistan	2184	Royaume-Uni
2079	Canada	2254	Italie	2424	Philippines		
2090	Chili	2276	Japon	2436	Portugal		
2092	Chine	2304	Corée	2489	Russie		
2115	Danemark	2363	Malaisie	2501	Singapour		

<http://www.sony.net/>



**HDMI**



**MP3**



\* 4 7 2 9 4 8 4 3 2 \* (1)